



Ткачев Виталий Васильевич

Родился в 1968 г. в г. Актюбинске. Кандидат исторических наук. Окончил Актюбинский педагогический институт им. К. Жубанова. Работал заведующим отделом охраны памятников истории и культуры Актюбинского областного историко-краеведческого музея, преподавателем кафедры истории Казахстана Актюбинского педагогического института, главным специалистом Актюбинской областной государственной инспекции по охране, реставрации и использованию историко-культурного наследия. Возглавлял Актюбинскую археологическую научно-исследовательскую группу Института археологии НАН Казахстана им. А. Х. Маргулана.

В настоящее время декан исторического факультета, заведующий кафедрой истории и археологической научно-производственной лабораторией Орского гуманитарно-технологического института, научный сотрудник Института степи УрО РАН.

Автор более 40 научных работ, в том числе двух монографий, по проблемам эпохи бронзы степей Северной Евразии.

В. В. Ткачев

СТЕПИ ЮЖНОГО ПРИУРАЛЬЯ И ЗАПАДНОГО КАЗАХСТАНА НА РУБЕЖЕ ЭПОХ СРЕДНЕЙ И ПОЗДНЕЙ БРОНЗЫ

**В. В. Ткачев СТЕПИ ЮЖНОГО ПРИУРАЛЬЯ И ЗАПАДНОГО КАЗАХСТАНА
НА РУБЕЖЕ ЭПОХ СРЕДНЕЙ И ПОЗДНЕЙ БРОНЗЫ**



РЕСПУБЛИКА КАЗАХСТАН
АКИМАТ АКТЮБИНСКОЙ ОБЛАСТИ
ОБЛАСТНОЕ УПРАВЛЕНИЕ КУЛЬТУРЫ
АКТЮБИНСКИЙ ОБЛАСТНОЙ ЦЕНТР
ИСТОРИИ, ЭТНОГРАФИИ И АРХЕОЛОГИИ

РОССИЙСКАЯ АКАДЕМИЯ НАУК
УРАЛЬСКОЕ ОТДЕЛЕНИЕ
ИНСТИТУТ СТЕПИ

В. В. Ткачев

**СТЕПИ ЮЖНОГО ПРИУРАЛЬЯ И ЗАПАДНОГО
КАЗАХСТАНА НА РУБЕЖЕ ЭПОХ СРЕДНЕЙ
И ПОЗДНЕЙ БРОНЗЫ**

Актобе 2007

УДК 902/904

ББК 63.4

Т48

Ткачев В. В.

Т48 Степи Южного Приуралья и Западного Казахстана на рубеже эпох средней и поздней бронзы: монография. — Актобе: Актыбинский областной центр истории, этнографии и археологии, 2007. — 384 с, ил.

ISBN 9965-819-11-4

Монография посвящена одному из самых ярких периодов древней истории степного Приуралья — рубежу эпох средней и поздней бронзы. В книге освещается история исследования памятников синташтинской культуры в регионе, вводятся в научный оборот новейшие материалы археологических раскопок, дается характеристика системы погребальной обрядности и типология материального комплекса. На основе анализа погребального обряда, керамических традиций, военного снаряжения и производственных орудий, одежды и гарнитура украшений определяются истоки, направленность эволюции и исторические судьбы носителей синташтинской культуры в Урало-Казахстанском регионе.

Книга предназначена для специалистов-археологов, студентов вузов и колледжей, а также широкого круга читателей, интересующихся древней историей степей Северной Евразии.

ББК 63.4

Научный редактор

доктор исторических наук, академик РАЕН, член-корреспондент Германского археологического института **Е. Е. Кузьмина**

Рецензенты

доктор исторических наук, академик РАЕН, профессор **В. С. Горбунов**

доктор исторических наук, профессор **Н. Л. Моргунова**

кандидат исторических наук, доцент **В. В. Варфоломеев**

Книга издана на средства Актыбинского областного центра истории, этнографии и археологии управления культуры Актыбинской области

Работа подготовлена при финансовой поддержке Российского фонда фундаментальных исследований в рамках реализации научно-исследовательского проекта № 07-06-00148а.

На обложке — предметы из могильника Танаберген II в Актыбинской области и Новокумакского могильника в черте г. Орска.

Т 0504000000
00(05)-07

© В. В. Ткачев, 2007

© Актыбинский областной центр

истории, этнографии и археологии, 2007

© Институт степи УрО РАН, 2007

ISBN 9965-819-11-4

ВВЕДЕНИЕ

Одним из выдающихся открытий отечественной археологии последних десятилетий XX века нужно признать выделение на границе степи и лесостепи Евразии удивительно яркого пласта памятников, характеризующих период распада культурных образований среднего бронзового века (СБВ) и формирования общностей эпохи поздней бронзы (Смирнов К. Ф., Кузьмина Е. Е., 1977). Нарастание деструктивных процессов на рубеже III-II тыс. до н. э. привело, в конечном счете, к коллапсу грандиозной Циркум-понтийской металлургической провинции (ЦМП), определявшей, на протяжении эпох ранней и средней бронзы, облик металлургического производства и металлообработки огромной свиты культур Старого Света. На ее северо-восточной периферии складывается новая Евразийская металлургическая провинция (ЕАМП), становление которой ознаменовалось появлением ряда технологических новаций, ставших стереотипными для позднего бронзового века (ПБВ) (Черных Е. Н., 1978). Вместе с тем развитие основных видов деятельности, связанных с производством продуктов жизнеобеспечения, приводит к формированию комплексного хозяйства, наиболее адаптированного к условиям степных и лесостепных экосистем. Это позволило освоить глубинные степные пространства и начать эксплуатацию ранее недоступных сырьевых ресурсов для металлургического производства. Зарождение нового комплекса культурных стереотипов происходило в недрах Волго-Уральского очага культуруогенеза. Результатом его функционирования стало образование срубно-андроновского блока культур, развитие которого наполнило содержанием всю эпоху поздней бронзы Восточной Европы и Казахстана (Бочкарев В. С., 1991).

Приуральские степи сыграли значительную роль в культуруогенезе ПБВ. На сегодняшний день, в пределах Урало-Казахстанского региона лишь в степном Приуралье удалось выделить весь спектр культурных образований конца эпохи средней – начала поздней бронзы, что позволяет составить реальное представление о динамике культурных трансформаций. Географическое положение степного Приуралья на стыке различных ландшафтных зон и культурных ареалов предопределило ключевое значение этого района для выяснения механизмов культуруогенеза на заре ПБВ. Это выдвигает на первый план решение вопросов систематизации источников, что является обязательным условием при обращении к проблемам генезиса, культурной атрибуции и относительной хронологии памятников рубежа эпох средней и поздней бронзы в степном Приуралье, определения их места в системе культурных образований евразийской степи-лесостепи и роли в культуруогенезе ПБВ, направленности культурных взаимодействий.

Предлагаемое исследование имеет целью рассмотреть на основе анализа погребальных памятников проблему генезиса, развития и исторических судеб синташтинской культуры Приуралья. Учитывая специфику источников, которыми мы располагаем на сегодняшний день, для разработки очерченного круга вопросов принципиальное значение имеет решение конкретных задач источниковедческого характера, поскольку выход на уровень историко-культурных реконструкций возможен лишь при условии осуществления тщательных классификационных процедур. В первую очередь речь идет о характеристике системы погребальной обрядности и разработке типологии вещевых комплексов из памятников синташтинской культуры в регионе. Лишь систематическая реализация собственно археологического потенциала источников способна выступить в качестве основательного фундамента для выяснения исходных составляющих синташтинского культурного комплекса, определения места памятников синташтинской культуры в системе относительной хронологии и свите культурных образований конца эпохи средней – начала поздней бронзы степей и лесостепных районов Северной Евразии, определения культурно-хронологического соотношения синташтинских и раннеалакульских памятников в степном Приуралье.

С методологической точки зрения большое значение для понимания механизмов культурных трансформаций имеет активно разрабатываемая в последнее время концепция формирования ранних комплексных обществ, в рамках которой обоснован тезис о неурбанистическом характере этого процесса в степях Восточной Европы (Массон В. М., 2006б).

Учитывая направленность работы, основной упор сделан на традиционных для археологической науки методах исследования. Главное место отведено эволюционно-типологическому и сравнительно-типологическому методам. Для решения ряда частных задач чрезвычайно эффективным оказалось привлечение данных курганной стратиграфии. Значительную роль в анализе источников сыграли статистико-комбинаторные процедуры.

Хронологические рамки исследования охватывают конец СБВ – начало ПБВ, однако основное место занимает характеристика памятников синташтинской культуры в степном Приуралье, датируемой на основании новейших радиоуглеродных анализов рубежом III-II тыс. до н. э.

Обращение к относительно небольшой группе памятников, сосредоточенных на достаточно ограниченной территории, обусловлено локальным своеобразием культурных образований в степном Приуралье, обособленным физико-географическим положением региона. Однако нужно отметить, что исходя из очевидной культурной близости памятников, а также учитывая их локализацию в единой ландшафтной ситуации степной зоны, в суммарную серию были включены материалы некрополей, располагающихся в пределах Уральско-Мугоджарской низкогорной провинции. В административном отношении интересующая нас территория охватывает большую часть Оренбургской

области Российской Федерации, за исключением крайних северо-западных и восточных районов, а также северные районы Западно-Казахстанской и Актюбинской областей Республики Казахстан.

Для физико-географической характеристики рассматриваемой территории наиболее значимыми являются два момента. В широтном направлении она делится на две обширные области, в связи с их приуроченностью, соответственно, к Русской равнине и Уральской складчатой стране, граница между которыми проходит по осевой части Предуралья, спускаясь затем на юг к восточным склонам Мугоджарских гор, маркируя границу между Европой и Азией. К востоку от широты г. Орска холмогорья Предуралья и низкогорные местности складчатого Урала сменяются высокой равниной (Зауральянский пенеппен), а еще восточнее – Западно-Тургайской провинцией Тургайской столовой страны. Здесь сосредоточен уже другой массив синташтинских памятников, расположенных на юге Челябинской, северо-востоке Оренбургской областей Российской Федерации и северо-западе Кустанайской области Республики Казахстан.

Еще более важным ландшафтным рубежом является граница между степной и лесостепной природными зонами. На основании изучения климатических, растительных, почвенных особенностей региона, с учетом современной и прошлой лесистости, установлено, что северный предел степной зоны в Заволжье и Предуралье ограничен линией р. Малый Кинель – верховья р. Большого Кинеля – истоки р. Салмыша – устье р. Большая Ушатырь – низовья р. Большой Ик – устье р. Куруил – Сакмаро-Уральский водораздел южнее г. Кувандыка – верхние части бассейнов рек Киндерли и Чебаклы – верховья р. Губерли, включая северо-западную часть Саринского плато.

На западе естественными границами Степного Приуралья являются холмистая гряда Синего Сырта, отделяющая регион от степей Низменного Заволжья, и лесной массив Бузулукского бора. Южные пределы ограничены границей с полупустынными областями Прикаспийской низменности (Богданов С. В., 2004, с. 3, рис. 1). Нужно заметить, что степи Приуралья отнюдь не однородны в ландшафтном отношении. На северо-западе Оренбургской области выделяется подзона северной степи Общесыртовско-Предуральской возвышенной провинции; в пределах степной зоны Уральской горной страны располагается Уральско-Мугоджарская низкогорная провинция; большую часть степного Приуралья занимает подзона южной степи, отличающаяся равнинным слабо пересеченным рельефом, ограниченная с юга глубоко вклинивающимися языками полупустынных местностей (Географический Атлас Оренбургской области, 1999, с. 58-59; Гельдыева Г. В., Веселова Л. К., 1992, рис. 12).

Таким образом, степное Приуралье представляет собой достаточно обособленный район с устойчивыми ландшафтными характеристиками. Великолепные условия для хозяйственной деятельности, обилие сырьевых ре-

сурсов стали благоприятным фоном для динамичных культурогенетических процессов, активизировавшихся в регионе на рубеже эпох средней и поздней бронзы.

Источниковедческую базу составили материалы раскопок погребальных памятников конца эпохи средней – начала поздней бронзы, полученные в ходе интенсивных полевых исследований в степном Приуралье во второй половине XX столетия. Небольшая серия комплексов происходит из раскопок Оренбургской археологической экспедиции Института археологии АН СССР под руководством К. Ф. Смирнова и Западно-Казахстанского отряда археологической экспедиции ИИМК АН СССР под руководством В. С. Сорокина. В работе использовались материалы раскопок отдельных памятников, исследованных на территории Оренбургской области И. Б. Васильевым, А. Д. Пряхиным, А. Х. Пшеничнюком, В. С. Горбуновым, Р. Б. Исмагиловым, В. А. Ивановым, И. В. Денисовым, в Западно-Казахстанской области – Г. А. Кушаевым. Однако основу составили материалы, полученные в ходе масштабных полевых исследований на территории Актюбинской области С. Ю. Гуцаловым и в Оренбургской области Н. Л. Моргуновой и ее учениками – О. И. Пороховой, С. В. Богдановым, М. В. Халяпиным. Значительная часть источников стала результатом собственных археологических изысканий автора в Актюбинском Приуралье и Восточном Оренбуржье. Привлекались также материалы из фондов музеев и археологических лабораторий Актюбинска, Оренбурга, Уральска.

В общей сложности, в работе использовано 192 погребальных комплекса из 37 некрополей заключительного периода СБВ – начала ПБВ. Кроме того, для характеристики культурных образований конца СБВ в Приуралье привлекались материалы 7 поселений. Пригодными для статистической обработки оказались 160 погребений, сосредоточенных в 40 курганах, происходящих из 6 синташтинских и 12 раннеалакульских могильников.

Основная масса материалов археологических раскопок памятников рубежа эпох средней и поздней бронзы в степном Приуралье вводится в научный оборот впервые.

В первой главе предлагаемого издания излагается краткая история исследований синташтинских некрополей Приуралья. Во второй главе дается описание материалов раскопок погребальных памятников синташтинской культуры в степном Приуралье. Третья и четвертая главы посвящены, соответственно, характеристике погребального обряда и типологии инвентаря синташтинской культуры в регионе. В пятой главе рассматриваются проблемы культурных трансформаций в степном Приуралье на рубеже эпох средней и поздней бронзы.

* * *

Пользуясь случаем, хотелось бы выразить искреннюю признательность всем упомянутым авторам раскопок памятников степного Приуралья, многие из которых любезно предоставили неопубликованные материалы раскопок и

снабдили их важными комментариями. Автор благодарен И. Б. Васильеву, Е. Е. Кузьминой, В. С. Бочкареву, Э. С. Шарафутдиновой, Н. Б. Виноградову, Н. Л. Моргуновой, С. В. Богданову, В. В. Отрощенко, О. В. Кузьминой, П. Ф. Кузнецову, А. П. Семеновой, О. Д. Мочалову, М. А. Турецкому, Г. Б. Здановичу, Д. Г. Здановичу, А. В. Епимахову, Д. В. Нелину, М. В. Халяпину, С. А. Григорьеву, В. С. Мосину, Ю. П. Матвееву, А. Д. Пряхину, Р. А. Литвиненко, А. Н. Усачуку, А. А. Хохлову за ценные консультации и замечания в ходе работы над книгой, художнику Е. А. Камышеву, подготовившему значительную часть иллюстраций, Е. Э. Воеводиной, выполнившей английский перевод, а также участникам археологических экспедиций и камеральных работ. Отдельную благодарность выражаю С. Ю. Гуцалову, бескорыстно передавшему в мое распоряжение материалы своих раскопок памятников эпохи бронзы в Актюбинской области, а также родителям и семье, без деятельного участия и терпения которых работа никогда бы не состоялась.

Глава I

КРАТКАЯ ИСТОРИЯ ИССЛЕДОВАНИЙ ПАМЯТНИКОВ СИНТАШТИНСКОЙ КУЛЬТУРЫ В СТЕПНОМ ПРИУРАЛЬЕ

Проблема генезиса андроновских и срубных древностей позднего бронзового века традиционно является одной из приоритетных в бронзоведении. Периоды безраздельного господства принимаемых решительным большинством исследователей концепций нередко сменялись острыми дискуссиями и жесткой оппозицией представителей различных научных школ. Основным препятствием в решении вопросов, связанных с культурогенезом ПБВ, являлись трудности источниковедческого характера. Для обоснования генетической преемственности, как правило, привлекались уже сложившиеся и вполне стабильные культурные образования, принадлежавшие порой не только к различным стадиям бронзового века, но и к разным эпохам. Наиболее показательны в этом плане предпринимаемые попытки вывести культуру ПБВ из энеолитических и даже неолитических. Как ни парадоксально, но эти тенденции оказались весьма устойчивыми. В частности, идеи, так или иначе основанные на допущении хронологического смыкания и возможности непосредственного участия энеолитического населения в культурогенетических процессах ПБВ, до сих пор имеют немало сторонников.

Указанные обстоятельства в течение длительного времени не позволяли создать сколько-нибудь стройную концепцию, надежно обоснованную археологическими источниками и исследовательскими процедурами. Настоящим прорывом в преодолении комплекса накопившихся противоречий стало открытие четверть века назад уникальных на тот момент памятников рубежа эпох средней и поздней бронзы на Южном Урале и выделение особого культурно-хронологического горизонта, отражающего процесс формирования общностей ПБВ. Последовавшие за этим масштабные раскопки на обширных пространствах от предтаежной зоны Зауралья и степей Северного Казахстана до Подонья позволили выявить представительную серию комплексов, непосредственно предшествовавших «классическим» срубным и алакульским. Достаточно быстро обозначилась как культурная, так и хронологическая неоднородность этого массива памятников, хотя по-прежнему они иногда рассматриваются как некая совокупность. Разобраться в калейдоскопе культурных образований переходного времени к эпохе поздней бронзы можно лишь в результате тщательного всестороннего анализа отдельных составляющих этой системы, что позволит понять механизмы ее функционирования и направленность эволюции.

Начало изучению памятников рубежа эпох средней и поздней бронзы в Приуралье было положено раскопками в 1973 году Оренбургской экспедицией

Института археологии АН СССР под руководством К. Ф. Смирнова известного кургана 25 в Новокумакском могильнике (Смирнов К. Ф., 1973). В настоящее время территория этого могильника, представлявшего собой разновременный и разнокультурный комплекс, находится в черте г. Орска. Практически в это же время начинаются исследования уникального Синташтинского комплекса памятников в Южном Зауралье (Ашихмина Л. И. и др., 1974, с. 132-133; Генинг В. Ф., Ашихмина Л. И., 1975, с. 144-147; Генинг В. Ф., Виноградов Н. Б., 1976, с. 168-169). Уже в 1975 году В. Ф. Генингом обосновывается датировка Синташтинского могильника в пределах XVI в. до н. э. (Генинг В. Ф., 1975, с. 94-95), что вполне соответствовало представлениям того времени о хронологии культур бронзового века Восточной Европы. Этим же автором осуществляется довольно удачная попытка этнической идентификации носителей синташтинского культурного комплекса. Сопоставление археологических материалов с данными Ригведы подводит его к мысли о необходимости решения этого вопроса в русле индоиранской проблемы (Генинг В. Ф., 1977).

К сожалению, огромный потенциал великолепного комплекса памятников на реке Синташта, безусловно, являющегося эталонным, так и не был реализован. Материалы раскопок Синташтинского поселения и связанных с ним некрополей были опубликованы лишь в начале 90-х годов (Генинг В. Ф. и др., 1992), уже после кончины их первого исследователя, а их классификация и детальный типологический анализ не разработаны и по сию пору. В этом плане история исследования Синташтинского комплекса весьма поучительна.

В отличие от печальной судьбы Синташтинского комплекса в Южном Зауралье, несравненно более скромные и менее информативные материалы впускных погребений 25-го кургана в Новокумакском могильнике стали отправной точкой создания совершенно новой концепции культурогенеза ПБВ в восточной половине степей Северной Евразии. В краткой заметке в сборнике Куйбышевского пединститута, вышедшем в 1976 году, К. Ф. Смирновым и Е. Е. Кузьминой тезисно сформулированы ее основные положения (Смирнов К. Ф., Кузьмина Е. Е., 1976, с. 45-47). Развернутая аргументация исходных тезисов была приведена теми же авторами в опубликованной годом позже монографии «Происхождение индоиранцев в свете новейших археологических открытий» (1977). В этой небольшой по объему, но исключительно емкой по содержанию, книге были заложены принципы, предопределившие на многие годы вперед основные направления исследования периода распада общностей СБВ и сложения культурных образований ПБВ на Южном Урале и в Казахстане.

Все известные на тот момент памятники доалакульского времени в Урало-Казахстанском регионе были объединены в единый новокумакский культурно-хронологический горизонт, генетически связанный с алакульской культурой. Стимулом для формирования памятников новокумакского типа, по мнению авторов, послужил западный импульс из среды носителей абашевской,

катакомбной, многоваликовой и полтавкинской культур (Смирнов К. Ф., Кузьмина Е. Е., 1977, с. 51). Привлечение лингвистических данных, рассмотрение археологических реалий новокумакской эпохи на широком историко-этнографическом фоне позволили обосновать индоиранскую атрибуцию новокумакских древностей (там же, с. 55). Большое внимание было уделено социокультурным аспектам. Отражением далеко зашедшей социальной дифференциации, по заключению исследователей, стало выделение сословия военной аристократии, проявлением чего явилось распространение погребений воинов-колесничих (там же, с. 57). Для определения хронологической позиции новокумакских памятников были использованы параллели с шахтными гробницами в Микенах, что позволило в качестве наиболее приемлемой признать дату около XVI в. до н. э. (там же, с. 43-50). Этот сюжет чуть позже был развит Е. Е. Кузьминой в специальной работе (1978, с. 21-23). Важное значение имела статья, посвященная классификации костяных псалиев (Кузьмина Е. Е., 1980), на основании которых до сих пор строится хронология культур бронзового века восточной Европы.

Естественно, за истекший с того времени срок назрела необходимость внести существенные коррективы в предложенную культурно-хронологическую схему, что, впрочем, нисколько не умаляет ее научную значимость. Так, например, требует пересмотра тезис о превалирующей роли полтавкинской культуры в генезисе новокумакских памятников. Весьма проблематичным представляется участие в этом процессе бабинской культуры (КМК). Напротив, конкретным содержанием наполняется высказанное вскользь предположение о катакомбных истоках отдельных элементов новокумакского культурного комплекса. Наметились новые направления поиска внешних воздействий, выступивших в качестве катализатора культурных трансформаций в начале ПБВ. Кроме того, за рамки новокумакского хронологического горизонта следует вынести основную массу раннеалакульских (петровских) памятников, занимающих более позднюю хронологическую позицию. Наметилась тенденция к удревнению всей свиты культур бронзового века, в том числе и синташтинской. Далеко не бесспорными представляются и реконструкции социальной структуры синташтинского общества.

Тогда же в 70-е – начале 80-х гг. XX века на материалах Приишимья Г. Б. Здановичем последовательно разрабатывается концепция петровской культуры. Более подробно на эволюции взглядов исследователя остановимся в соответствующей главе работы. Здесь же нужно указать, что первоначально синташтинские памятники были отнесены им к петровской культуре, хотя и отмечалось их некоторое своеобразие, обусловленное влиянием со стороны более западных культур (Зданович Г. Б., 1983, с. 56, 57, 60). Данный тезис в настоящее время представляет лишь историографический интерес. Но именно он, вероятно, был принят Е. Е. Кузьминой, вновь объединившей достаточно разнородные древности доалакульского време-

ни понятием «памятники петровского типа» (Кузьмина Е. Е., 1994, с. 38-40), что стало, в некотором смысле, шагом назад в их осмыслении.

Интенсивными полевыми исследованиями ознаменовались 80-90-е гг. истекшего столетия. Именно в этот период сформировалась солидная источниковедческая база, ставшая фундаментом для разнообразных историко-культурных построений. В Приуралье О. И. Пороховой в 1982 году закончены раскопки II Герасимовского могильника на р. Кинделе (Порохова О. И., 1982), изучение которого началось еще в 1964 г., когда под насыпями трех курганов были обнаружены разрушенные погребения древнеямной культуры. Материалы раскопок 1982 года были опубликованы 10 лет спустя (Порохова О. И., 1992). Автором обосновывается новокумакско-синташтинская атрибуция серии впускных погребений в кургане 4 этого некрополя, с которыми по ряду признаков сближаются находки из жертвенного комплекса в кургане 6, якобы связанного с основным погребением 3, однако в последнем более отчетливо фиксируются полтавкинские черты (там же, с. 101-103). Если синташтинская принадлежность впускных погребений в кургане 4 сомнений не вызывает, то предметы, помещенные, вероятно, в жертвенную яму (бофр), впущенную в насыпь, сооруженную над разрушенным древнеямным захоронением¹, относятся, по всей видимости, еще к предсинташтинскому времени. Металлические изделия из этого комплекса в одинаковой степени характерны для абашевской и синташтинской металлообработки. Но убедительные аналогии глиняному сосуду в керамической коллекции позднекатакомбной культурной группы степного Приуралья недвусмысленно указывают на его позднекатакомбную атрибуцию. Показательно, что автор раскопок также отмечает катакомбные мотивы в орнаментации сосуда из обсуждаемого комплекса (Порохова О. И., 1992, с. 103).

В 1988 г. экспедицией Актюбинского пединститута под руководством С. Ю. Гуцалова, в составе которой работал и автор этих строк, была исследована серия впускных синташтинских захоронений в кургане 1 могильника Жаман-Каргала I близ г. Актюбинска (Гуцалов С. Ю., 1988). Тезисы доклада о раскопках этого интересного памятника, прочитанного на I-х Маргулановских чтениях в Алма-Ате в 1989 г., так и не были изданы. Материалы основного погребения из указанного кургана, относящегося к начальному этапу СБВ, недавно введены в научный оборот (Ткачев В. В., Гуцалов С. Ю., 2000, с. 27-28, рис. 2; 3). Впускные же синташтинские захоронения привлекались лишь для обоснования их более поздней стратиграфической позиции относительно погребальных комплексов СБВ (Ткачев В. В., 1996а, с. 64), а также использовались при разработке вопросов относительной хронологии синташтинских памятников Приуралья (Ткачев В. В., 2001б, с. 46-50).

Очень яркие синташтинские материалы были получены в 1991 г. в результате раскопок кургана 7 могильника Танаберген II на левобережье р. Илека (Ткачев В. В., Гуцалов С. Ю., 1991). Были выделены две стратиграфические

группы погребений, которые первоначально расценивались автором как относительно одновременные, отражающие вызревание раннеалакульского (петровского) культурного комплекса в недрах синташтинского типа памятников (Ткачев В. В., 1995, с. 168-169; 1998, с. 42), но детальное сопоставление погребений поздней группы с аналогичными комплексами в кургане 1 этого же некрополя, а также с захоронениями начального этапа ПБВ в могильниках Имангазы-Карасу, Жаман-Каргала I и др. (Гуцалов С. Ю., 1988; 1991; Гуцалов С. Ю., Макаревич Г. В., 1986; Гуцалов С. Ю., Ткачев В. В., 1994) позволяет выделить совершенно самостоятельный, наиболее архаичный этап формирующейся западноалакульской культурной группы. В обряде и инвентаре собственно синташтинских погребений кургана 7 могильника Танаберген II отчетливо просматривается воздействие катакомбных и северокавказских традиций, на что указывалось в специальной работе, где были опубликованы отдельные комплексы из этого некрополя (Ткачев В. В., 2000а, с. 46, 47, рис. 8; 11). Материалы данного памятника, имеющего принципиальное значение для понимания механизмов культурных трансформаций в регионе на заре ПБВ, использовались также при обсуждении проблем преемственности синташтинской и раннеалакульской систем погребальной обрядности, в том числе наиболее консервативных экстраординарных обрядовых элементов (Ткачев В. В., 1996б; 1998). В 1998 г. автором исследована еще одна серия впускных синташтинских погребений в могильниках Ишкиновка I и II на правом берегу р. Сухой Губерли в Восточном Оренбуржье, наиболее выразительные из которых были опубликованы (Ткачев В. В., 2000а, с. 46, 47, рис. 9; 10). Это позволило обратиться к вопросам относительной хронологии синташтинских памятников Приуралья (Ткачев В. В., 2001б).

Еще большим размахом отличались исследования последних двух десятилетий в Южном Зауралье. Масштабные комплексные работы на городищах Аркаим и Устье, открытие с использованием новейшей методики дешифровки аэрофотоснимков целой серии аналогичных укрепленных поселений и связанных с ними некрополей вывели на новый качественный уровень изучение одного из самых интересных периодов в истории Южного Урала (Зданович Г. Б., 1989; 1995; 1997; Зданович Г. Б., Батанина И. М., 1995; Виноградов Н. Б., 1995). В этот период вводится в научный оборот обширный перечень погребальных памятников (Генинг В. Ф. и др., 1992; Костюков В. П. и др., 1995; Боталов С. Г. и др., 1996; Епимахов А. В., 1996б). В это же время памятники синташтинского облика выявлены в Притоболье, на территории Курганской и Кустанайской областей (Потемкина Т. М., 1985, с. 200-203, рис. 47; Калиева С. С. и др., 1992). В настоящее время практически все синташтинские памятники Южного Зауралья (за исключением поселений), подвергавшиеся стационарным археологическим исследованиям, опубликованы достаточно полно. Процесс их введения в научный оборот завершен изданием цикла монографий (Зданович Д. Г., 2002; Виноградов Н. Б., 2003; Епимахов А. В., 2005).

На основе, преимущественно, зауральских материалов подготовлены диссертационные работы, посвященные вопросам эволюции комплекса вооружения бронзового века в регионе (Нелин Д. В., 1999а), жертвоприношениям животных в погребальном обряде синташтинского населения (Зданович Д. Г., 2005), анализу системы синташтинской погребальной обрядности (Епимахов А. В., 1998). Последнее из упомянутых сочинений позже было дополнено и издано в виде монографии (Епимахов А. В., 2002), в которой история изучения синташтинских памятников Зауралья и историографический обзор основной проблематики получили достаточно полное освещение (там же, с. 26).

Материалы, сопоставимые с синташтинскими, были получены самарскими археологами далеко на запад от очерченной территории – в Среднем Поволжье. Сенсационные раскопки Потаповского и VI Утевского могильников на реке Сок позволили пересмотреть ряд известных ранее погребальных комплексов и выделить в данном регионе особый потаповский культурный тип памятников переходного времени к эпохе поздней бронзы, который заполнил, по мнению авторов, хронологическую лакуну между полтавкинской и срубной культурами (Васильев И. Б. и др., 1991; 1994; 1995).

Не менее интенсивными были исследования памятников рубежа эпох средней и поздней бронзы на западном фланге формирующегося срубно-алакульского ареала. Несмотря на различную трактовку их культурного содержания либо в рамках доно-волжской абашевской культуры (Пряхин А. Д., 1980, с. 10-13, рис. 2; Отрощенко В. В., 1998а), либо как покровско-абашевских (Синюк А. Т., Козмирчук И. А., 1995, с. 67), покровских (Бочкарев В. С., 1995б; Кузьмина О. В., 1995; Малов Н. М., 1991а), культурного пласта Новый Кумак, Синташта, Потаповка, Власовка (Васильев И. Б. и др., 1994, с. 92), исследователи единодушны относительно их полной или частичной синхронизации с синташтинскими древностями Южного Урала и потаповскими Среднего Поволжья. При этом неизменно отмечается близость материального комплекса и систем погребальной обрядности в Доно-Волжском и Урало-Казахстанском регионах.

Впечатляющие успехи в изучении памятников переходного времени к эпохе поздней бронзы на Южном Урале, казалось, создали все предпосылки для выделения синташтинской культуры. Однако по непонятным причинам этого не произошло, хотя сам термин уже довольно прочно вошел в научный обиход (Кузьмина О. В., 1992, с. 75; Отрощенко В. В., 1998а, с. 55; Матвеев А. В., 1998, с. 343-345). Попытки С. А. Григорьева (1999, с. 6-103; 2000, с. 246-283) монографически представить характеристику синташтинской культуры вряд ли можно признать удачными, так как они не сопровождались классификационными процедурами и разработкой типологии материального комплекса, являющимися неотъемлемыми атрибутами любого археологического исследования. В результате археологический контекст этого уникального культурного феномена так и не был подвергнут серьезному анализу и воспринимается зача-

стую весьма поверхностно. При этом и отказ от собственно археологических методов исследования источников, потенциал которых отнюдь не исчерпан, и, напротив, предельная формализация материала с использованием статистических методов породили скептическое отношение к самой возможности выделения каких-либо археологических культур, в традиционном понимании, в начальной фазе культурогенеза ПБВ (Виноградов Н. Б., 2001, с. 189-190; Кузнецов П. Ф., Мочалов О. Д., 2001, с. 273). Более того, наметились тенденции переноса акцентов в изучении синташтинских памятников в своего рода естественнонаучную плоскость и в область социокультурных реконструкций. Это, безусловно, имеет исключительно важное значение для воссоздания реалистичной картины функционирования конкретных палеопопуляций. Хотелось бы только заметить, что выход на реконструктивный уровень в соответствии с логикой научного исследования должен предваряться детальной проработкой археологических источников, что нередко игнорируется. Появление внешне эффектных теорий о протогородской цивилизации на Южном Урале (Зданович Г. Б., 1989), получившей свое крайнее выражение в концепции так называемой «Страны городов» (Зданович Г. Б., Зданович Д. Г., 1995); о существовании некоего синташтинско-микенского культурно-хронологического горизонта (Зданович Д. Г., 1995); о стремительной миграции населения с Переднего Востока, якобы приведшего к сложению синташтинской культуры (Григорьев С. А., 1996а), во многом стимулируется тем резонансом, который получили открытия в Южном Зауралье. При этом почти сразу обнаружилась их уязвимость для критики (Массон В. М., 2000б, с. 156; Отрощенко В. В., 2000, с. 66; Виноградов Н. Б., 2001, с. 190-191). Нарастающий интерес к синташтинской проблематике в научном сообществе продемонстрировал целый ряд региональных и международных конференций в Челябинске (1995, 2005), Саратове (1999), Самаре (1996, 2001), Оренбурге (2001), на Аркаиме (1989, 1995, 1999).

В результате памятники синташтинского времени в Приуралье оказались в тени ярких и сравнительно полно опубликованных материалов Зауралья. Между тем их относительная малочисленность компенсируется великолепной сохранностью, в то время как, например, большинство центральных, а, следовательно, наиболее информативных погребений в некрополях зауральской зоны, разрушены. Приуральская группа памятников вполне репрезентативна, а обширная коллекция артефактов создает условия для применения в полной мере практически любых статистических операций с большой степенью достоверности.

Подчеркнутая самобытность даже позволила исследователям рассматривать их в качестве самостоятельного культурного образования. Самарские археологи указывают на обособленность памятников новокумакского типа в Приуралье от синташтинских Южного Зауралья (Васильев И. Б. и др., 1991, с. 9-10). С оригинальной трактовкой памятников новокумакского типа выступил недавно В. В. Отрощенко. Он полагает, что новокумакские комплексы явля-

ются своего рода юго-западной филиацией синташтинской культуры. Этот миграционный поток докатился до Нижнего Поволжья, где, наложившись на позднекатакомбный субстрат, сыграл решающую роль в генезисе бережновской срубной культуры (Отрощенко В. В., 2000, с. 70-71).

У автора предлагаемой работы нет сомнений в том, что приуральские комплексы рубежа эпох средней и поздней бронзы составляют единое целое с синхронными памятниками Зауралья и должны быть объединены в рамках синташтинской культуры. Правда, если для Южного Зауралья этот вопрос явно перезрел, то ограниченность источниковой базы, а также полное отсутствие поселенческих и надежно атрибутированных производственных памятников в степном Приуралье не позволяют пока высказывать какие-либо категоричные суждения на этот счет. Будущие исследования, безусловно, покажут, связано ли такое положение вещей со слабой археологической изученностью региона, или объясняется спецификой синташтинской системы, механизмы функционирования которой еще предстоит выяснить. К сожалению, ответы на эти вопросы в ближайшее время будут оставаться открытыми, хотя уже предложены некоторые варианты их решения (Виноградов Н. Б., 2001, с. 190-191; Григорьев С. А., 1996б, с. 45-46). Поэтому для обозначения приуральских древностей переходного времени к ПБВ приходится ограничиваться использованием нейтральной дефиниции «приуральская группа памятников синташтинской культуры», хотя в перспективе можно прогнозировать изменение таксономического ранга до понятия «вариант археологической культуры». Подробнее на этих проблемах остановимся в заключительной главе. Сейчас же уместно обратиться к непосредственной характеристике синташтинских памятников в степном Приуралье.

Глава II

МАТЕРИАЛЫ РАСКОПОК ПОГРЕБАЛЬНЫХ ПАМЯТНИКОВ СИНТАШТИНСКОЙ КУЛЬТУРЫ В СТЕПНОМ ПРИУРАЛЬЕ

На сегодняшний день в пределах степного Приуралья известно шесть некрополей, содержащих материалы синташтинского облика. В настоящем разделе ставилась задача максимально полного введения в научный оборот погребальных комплексов рубежа эпох средней и поздней бронзы в регионе. Намеренный выбор лаконичного стиля изложения продиктован стремлением избежать дублирования при описании материалов раскопок, ибо значительная часть сведений будет представлена в таблицах и иллюстрациях. Материалы из Новокумакского и II Герасимовского могильников изданы (Смирнов К. Ф., Кузьмина Е. Е., 1977; Порохова О. И., 1992), однако включены в общую сводку, так как отдельные чертежи и рисунки не вошли в публикации и даются в настоящей работе по отчетам авторов раскопок. Кроме того, при знакомстве с материалами раскопок Новокумакского могильника, хранящимися в фондах Орского историко-краеведческого музея, обозначилась необходимость выполнить заново рисунки керамики, поскольку вошедшие в публикацию иллюстрации (Смирнов К. Ф., Кузьмина Е. Е., 1977) изобиловали массой досадных неточностей, существенно влиявших на корректность типологического анализа.

Могильник Танаберген II

Памятник выявлен Р. Б. Исмагиловым в 1987 г. В 1989 г. С. Ю. Гуцаловым раскопан курган 4, датированный VI-V вв. до н. э. Могильник расположен в 10 км к СЗ от пос. Хлебодаровка и в 3 км к ЮЮВ от пос. Каратугай, в Актюбинском районе Актюбинской области Казахстана (рис. 1). Курганы разбросаны двумя группами (восточной и западной) на ровной площадке первой надпойменной террасы левого берега р. Илека, в 500 м к югу от русла р. Танаберген. Значительное количество объектов из-за многолетних распахов удавалось зафиксировать лишь по аэрофотоснимкам, что не исключает возможности исчезновения некоторых из них. В 1991 г. С. Ю. Гуцаловым и автором были исследованы все выявленные насыпи. Материалы эпохи бронзы обнаружены в двух наиболее крупных курганах (Гуцалов С. Ю., 1991; Ткачев В. В., Гуцалов С. Ю., 1991). В одном из них нижний стратиграфический горизонт составляла серия из 17 синташтинских захоронений (первая группа погребений).

Курган 7 располагался в западной части могильника, в 170 м к ЗЮЗ от кургана 1. Земляная насыпь имела несколько вытянутую в плане форму, размерами с севера на юг 22 м, с запада на восток – 26 м, высотой 0,37 м. У южной полы кургана прослежен сильно заплывший ровик, шириной около 3 м и длиной сегмента до 12 м (рис. 2). Насыпь кургана снималась с помощью бульдозера,



Рис. 2. Могильник Танаберген II, курган 7, план

1 – желтая супесь с включениями белой глины, 2 – темно-серая гумусированная супесь, 3 – желтая супесь, 4 – светлый суглинок, 5 – белый суглинок, 6 – серая супесь с включениями желтого песка, 7 – серая супесь с включениями гумуса и песка, 8 – красная глина, 9 – прослойка желтого песка с включениями серой супеси, 10 – белый суглинок с включениями гумуса, 11 – светло-серый суглинок, 12 – темно-серый гумусированный грунт, 13 – серый суглинок, 14 – серая супесь с краплениями белой глины, 15 – гумус, 16 – материк, 17 – серая супесь с включениями белой глины и желтого песка, 18 – погребенная почва, 19 – серая супесь с включениями мела, 20 – впускные погребения западноалакульской культурной группы

с оставлением трех бровок, ориентированных по линии С-Ю. Расстояние между осевыми бровок 5 м.

В юго-западной поле кургана на глубине 0,35 м от поверхности обнаружены кости лошади и разрушенный сарматский сосуд. В северо-восточном и юго-западном секторах на глубине 0,25 м и 0,2 м, соответственно, зафиксированы кости черепа и конечностей лошади. На северной периферии кургана выявлен жертвенник из двух черепов и конечностей МРС (рис. 2). Всего в кургане исследовано 36 погребений бронзового века, 17 из которых относились к синташтинскому времени.

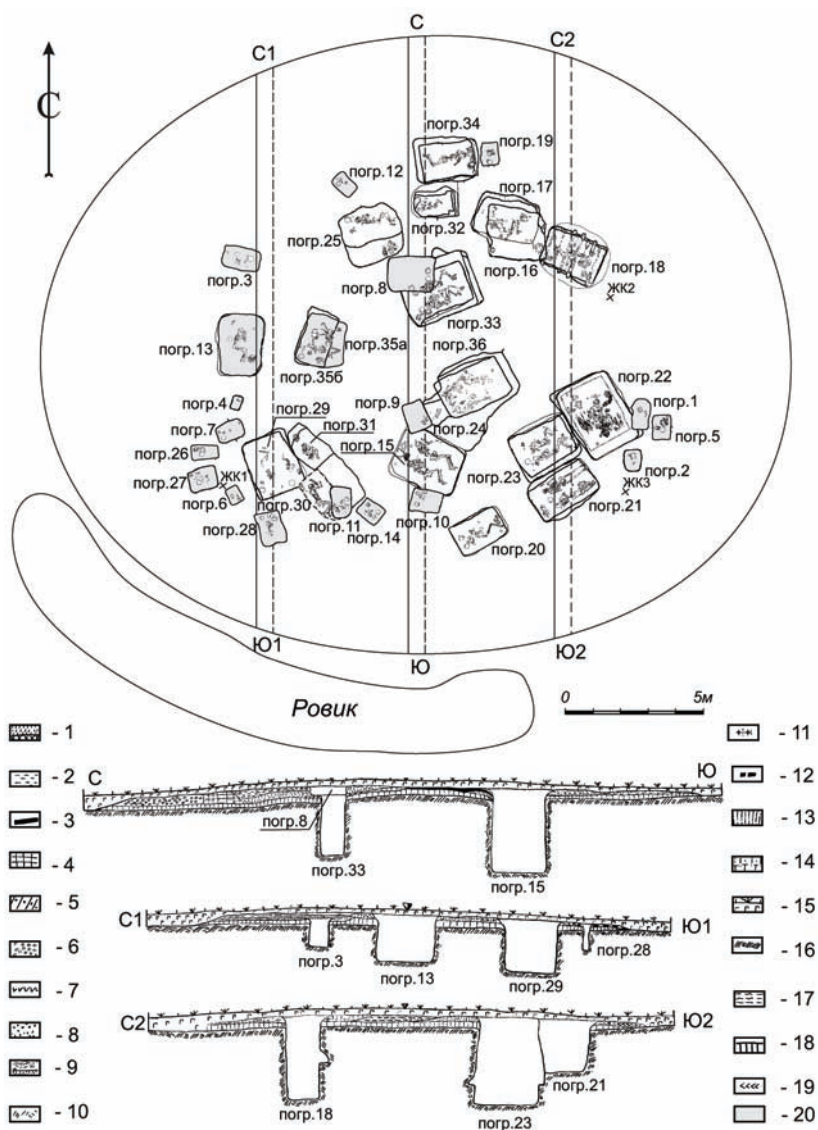
Погребение 15 располагалось в 3 м к югу от условного центра кургана (рис. 2). Могильная яма прямоугольной формы с закругленными углами (2,3x1,9x2,6 м)² была ориентирована длинной осью с СЗ на ЮВ. Северо-восточная стенка соприкасалась с погребением 24, а в северной части могила перекрывалась погребением 9 (рис. 2).

На дне могильной ямы было зачищено парное захоронение. Два костяка зрелого возраста лежали в слабо скорченном положении на левом боку, головами на СЗ. Руки согнуты в локтях, кисти располагались перед лицом (рис. 3, I). В изголовье, у северо-западной стенки стояли три сосуда (рис. 3, 1-3). У головы левого костяка женщины в возрасте 25-30 лет³ рядом с сосудом прослежено зольное пятно диаметром до 25 см (рис. 3, I). Рядом найден обломок бронзовой иглы (рис. 3, 5). В районе правого ушного отверстия обнаружена бронзовая округлая серьга с несомкнутыми концами, изготовленная из круглого в сечении прута (рис. 3, 13). Под черепом найдена медная желобчатая подвеска в полтора оборота, обернутая золотой фольгой (рис. 3, 14). На запястьях обеих рук были надеты бронзовые желобчатые браслеты (рис. 3, 10, 11). В районе грудной клетки зафиксирована округлая бронзовая пластинчатая нашивка (рис. 3, 12). Здесь же и у шейных позвонков прослежено скопление фаянсовых бус и бисера, которыми, возможно, была расшита одежда (рис. 3, 15).

У головы скелета мужчины 30-45 лет был зачищен набор кремневых наконечников стрел (рис. 3, 8). В районе подбородка лежал каменный оселок с пропиленным желобком для привязывания (рис. 3, 7). Рядом с ним на шейных позвонках обнаружен бронзовый нож (рис. 3, 4). У локтя левой руки обнаружен каменный абразив или наковаленка с отполированной поверхностью и сколами на боковых гранях (рис. 3, 9). Рядом с этим предметом лежал массивный бронзовый рыболовный крючок, изготовленный из многогранного в сечении прута (рис. 3, 6). В некоторых участках могилы и на костях прослежен древесный тлен.

Погребение 16 располагалось в северо-восточной части кургана (рис. 2). Могильная яма подквадратной формы (2,0x1,8 м) была ориентирована более длинной осью по линии ЗЮЗ-ВСВ и перекрывала размещавшиеся торцами друг к другу погребения 17 и 18 (рис. 2). В засыпи могилы на глубине 0,7 м от уровня древней поверхности кургана были зачищены два скопления костей



Рис. 3. Могильник Танаберген II, курган 7, погребение 15

I – план погребения; 1-3 – керамика; 4-6, 10-13 – бронза; 7-9 – камень; 14 – медь, золото; 15 – фаянс

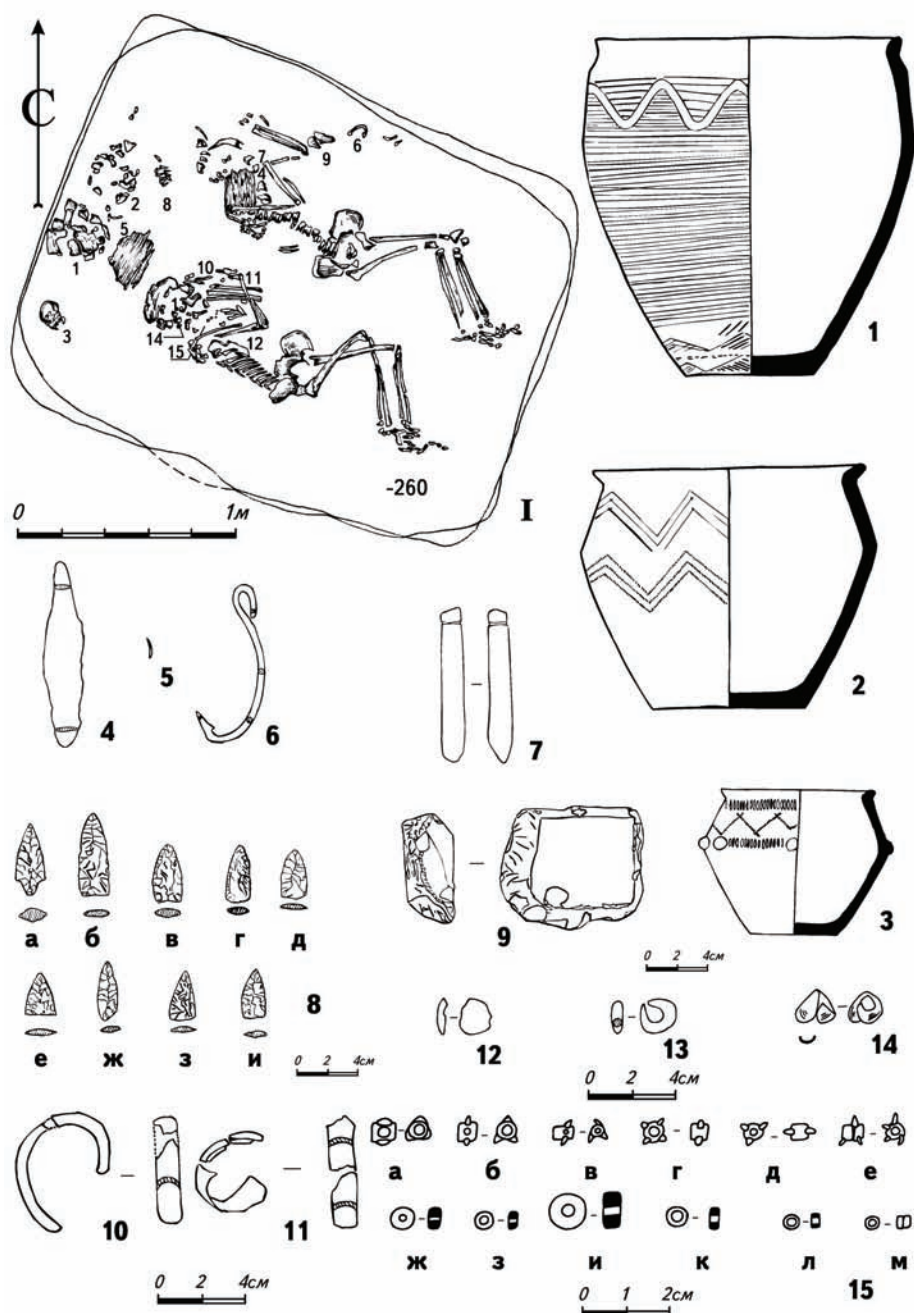

Рис. 4. Могильник Танаберген II, курган 7, погребение 16

I – план и разрез погребений 16 и 17; 1-5 – инвентарь из погребения 16: 1 – бронза; 2-5 – керамика

женщины в возрасте 40-50 лет, а также крупного животного и фрагменты глиняного сосуда (рис. 4, 1). На дне могилы, на глубине 1,0 м, в юго-западном углу обнаружены развал сосуда и бронзовый нож (рис. 4, 1, 2). На этом же уровне в северо-восточном углу, на уступе, зафиксировано кострище и фрагменты керамики (рис. 4, 1, 3). На глубине 1,2 м от уровня древней поверхности кургана, что явилось следствием проседания грунта в рыхлой засыпи погребения 17, у западной стенки стояли два сосуда (рис. 4, 4, 5). Рядом обнаружены череп ребенка в возрасте 1-2 года очень плохой сохранности и набор альчиков овцы. В центральной части могилы и у южной стенки зафиксированы отдельные кости овцы (рис. 4, 1).

Погребение 17 почти полностью перекрывалось захоронением 16 (рис. 2; 4, 1). Могильная яма подпрямоугольных очертаний (2,2x1,55x1,5 м) с заплечиками шириной до 0,2 м, образующими уступы вдоль трех стенок высотой 0,3 м, была ориентирована длинными сторонами по линии ЗСЗ–ВЮВ. Вдоль третьей стенки и в центре погребальной камеры прослежены остатки деревянных столбов диаметром около 7 см, подпиравших, вероятно, в этой части могилы деревянное перекрытие (рис. 5, 1). В засыпи обнаружено бронзовое шило (рис. 5, 2).

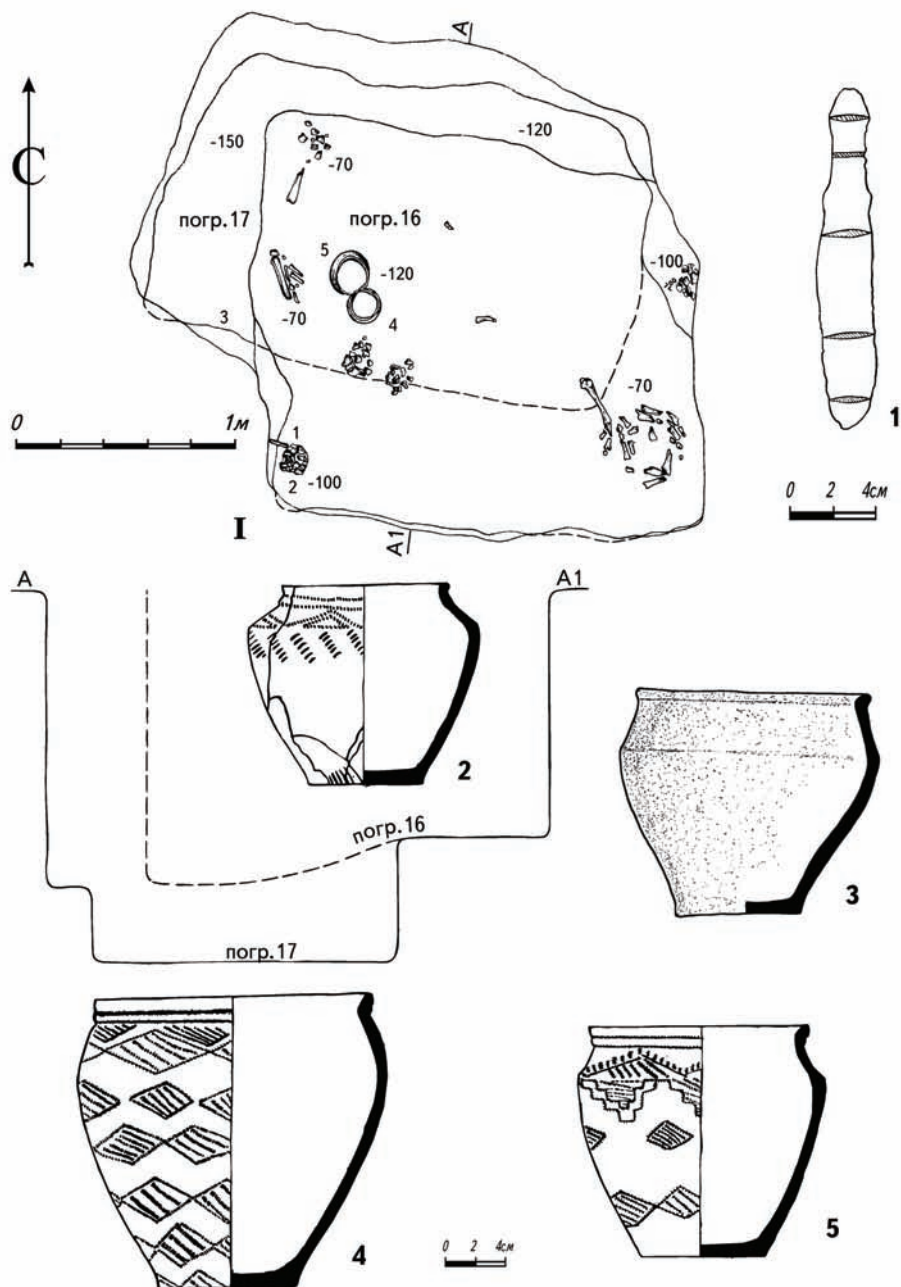
На дне могилы, посыпанном песком с вкраплениями угольков, скорчено на левом боку, головой на запад, лежал скелет женщины в возрасте 25-30 лет. Скорченность ног сильная, руки согнуты в локтях, кисти покоились под подбородком (рис. 5, 1). У головы костяка обнаружен фрагмент небольшого острореберного сосуда с отверстиями под венчиком (рис. 5, 4). Тут же лежал бронзовый нож (рис. 5, 1). В районе шеи и грудной клетки зафиксировано скопление фаянсовых бус и бисера (рис. 5, 7). На черепе и под ним найдены медные желобчатые височные подвески в полтора оборота, обернутые золотой фольгой (рис. 5, 5, 6). В северо-восточном углу могилы расчищен развал сосуда (рис. 5, 3).

Погребение 18 располагалось в северо-восточной части кургана и с запада частично перекрывалось погребением 16 (рис. 2). Могила прямоугольной формы (2,45x1,65x2,6 м) была ориентирована длинной осью по линии ЗСЗ–ВЮВ. На глубине 1,5 м в западной торцевой и продольных стенках располагались пазы, куда были вставлены плахи рухнувшего деревянного перекрытия. Его фрагменты фиксировались в засыпи могильной ямы. На дне погребальной камеры скорченно на левом боку, головой на ВЮВ покоился костяк мужчины в возрасте 30-45 лет. Скорченность ног слабая, руки сильно согнуты в локтях кистями перед лицом (рис. 6, 1).

В юго-восточном углу стоял сосуд (рис. 6, 3), внутри которого найдена бронзовая скоба для ремонта (рис. 6, 10а) и зуб человека. В северо-восточном углу лежало бронзовое тесло (рис. 6, 6). Рядом были воткнуты в дно бронзовые шило и изогнутая игла (рис. 6, 8, 9). У ребер костяка зафиксированы цилиндрические фаянсовые бусины, гладкие известняковые пронизи и реберчатые пронизи из песчаника (рис. 6, 5). Между плечевыми костями и грудной клеткой обнаружен бронзовый нож в деревянном футляре (рис. 6, 7). В ногах скелета стояли



Рис. 5. Могильник Танаберген II, курган 7, погребение 17

I – план и разрез погребения; 1-7 – инвентарь из погребения: 1, 2 – бронза; 3, 4 – керамика; 5, 6 – медь, золото; 7 – фаянс

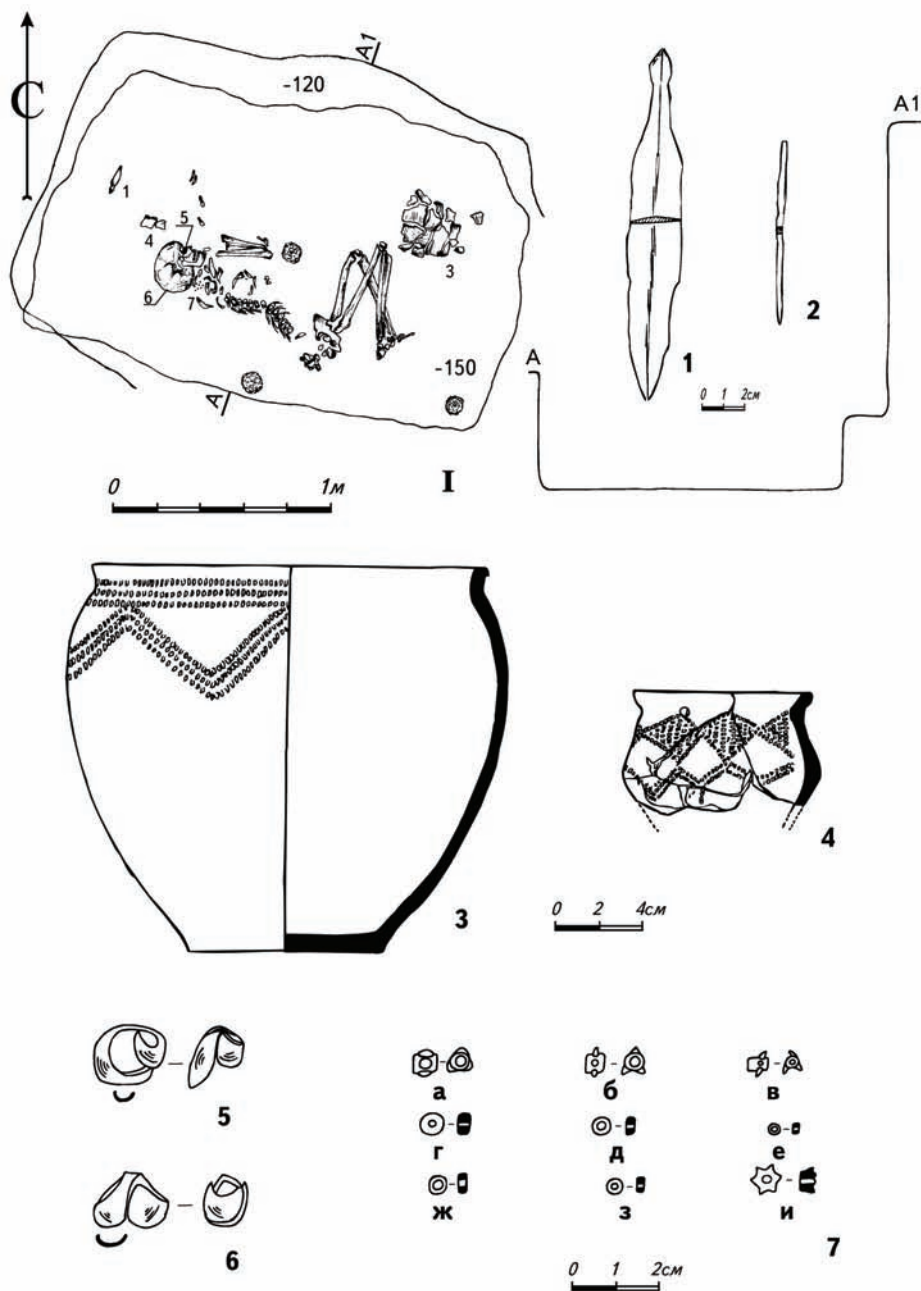

Рис. 6. Могильник Танаберген II, курган 7, погребение 18

I – план и разрез погребения; 1-4 – керамика; 6-10 – бронза; 5а-в – фаянс; 5г-д – песчаник; 5е – известняк

три сосуда (рис. 6, 1, 2, 4). Рядом с ними найдены две бронзовые скобы для ремонта (рис. 6, 10б-в).

Погребение 20 располагалось в южной части кургана (рис. 2). Могила прямоугольной формы (1,85x1,25x2,4 м) была ориентирована длинной осью с СВ на ЮЗ. На дне могильной ямы скорченно на левом боку, головой на ЮЗ, лежал скелет индивида (женщины?) молодого возраста. Руки согнуты в локтях, кисти покоились перед грудью, скорченность ног слабая (рис. 7, 1).

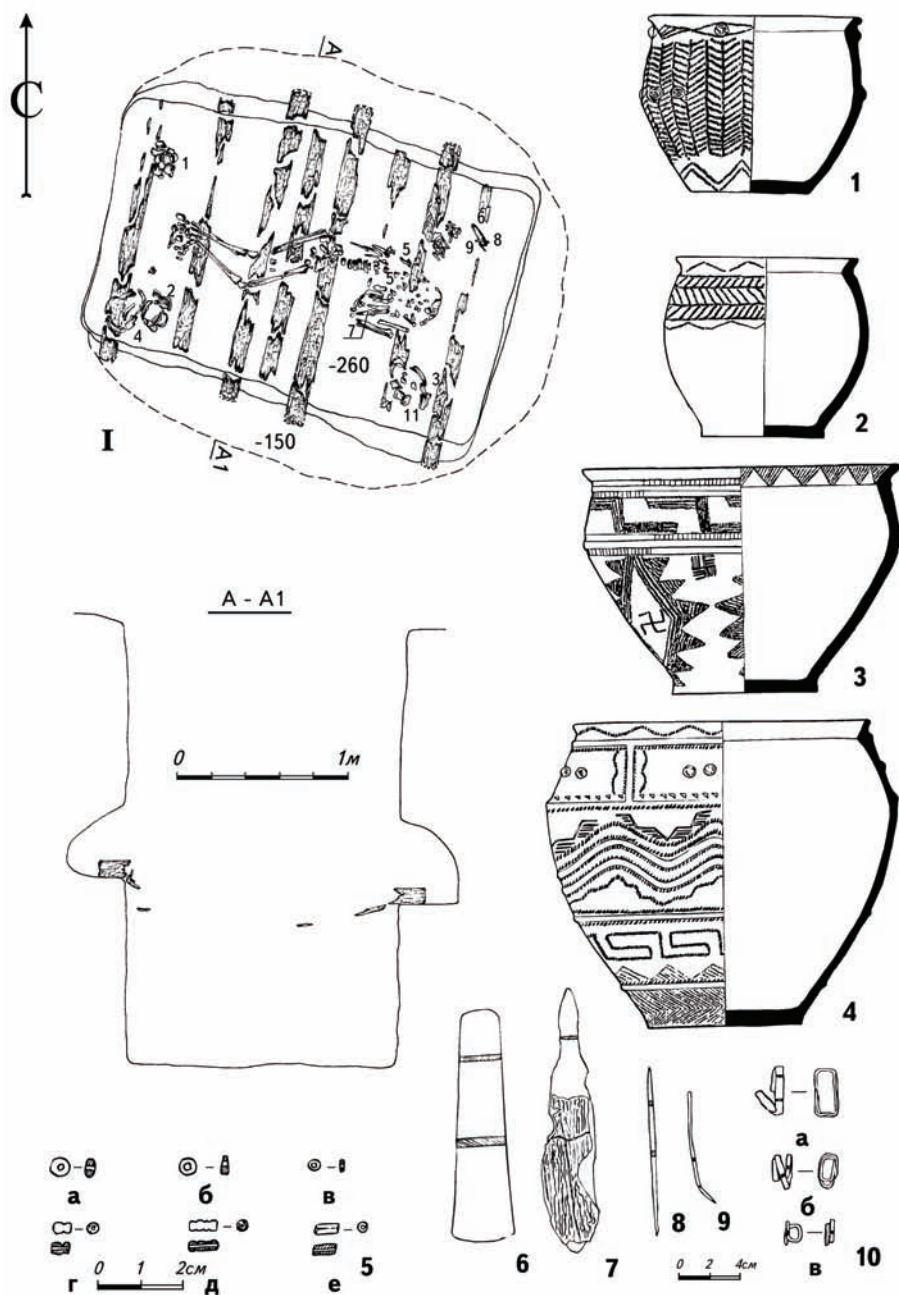
В изголовье лежали два сосуда (рис. 7, 3, 4). В районе шеи скелета зачищено ожерелье из четырех цилиндрических фаянсовых бусин (рис. 7, 11), трех аналогичных, но изготовленных из известняка (рис. 7, 12) и одной прямоугольной уплощенной каменной бусины со сквозным отверстием в торце (рис. 7, 10). У черепа поднята бронзовая желобчатая подвеска в полтора оборота (рис. 7, 13). Здесь же обнаружены обломок бронзового пластинчатого предмета и фрагмент второй височной подвески. На запястьях обеих рук были надеты бронзовые желобчатые браслеты (рис. 7, 14, 15). Под локтями, на уровне таза, стоял небольшой баночный сосудик (рис. 7, 1). У северо-восточной стенки, по центру, лежал бронзовый ножичек (рис. 7, 17). Между плечевой и лучевой костями правой руки лежал бронзовый нож в деревянном футляре (рис. 7, 16). В ногах костяка, в восточном углу, обнаружены кусочки черной смолы (рис. 7, 6), бронзовое шило (рис. 7, 18) и каменный пест (рис. 7, 5). Перед стопами стоял миниатюрный острореберный сосудик (рис. 7, 2). Вокруг него лежали альчики овцы, три плоских камешка (рис. 7, 7-9) и бронзовый рыболовный крючок из круглой в сечении проволоки (рис. 7, 20). Чуть поодаль, у северо-восточной стенки, обнаружен обломок бронзового шила с деревянной рукоятью (рис. 7, 19).

Погребение 21 размещалось в юго-восточной части кургана, вплотную примыкая одной из длинных сторон к погребению 23 (рис. 2). Могильная яма прямоугольной формы (2,3x1,6x1,5 м) была ориентирована длинной осью по линии СВ–ЮЗ. Боковые стенки постепенно сужаются ко дну. В засыпи, на глубине 0,3 м, в восточном углу зачищен жертвенный комплекс в виде хаотично брошенных костей КРС и МРС (рис. 8, 1).

На дне обнаружено парное захоронение. Вдоль северо-западной стенки вытянуто на спине, головой на ЮЗ лежал скелет мужчины 35-40 лет. Стопы были слегка развернуты вправо, руки согнуты в локтях, левая кисть покоилась на животе, правая – в районе правой ключицы (рис. 8, 1). Слева от черепа лежал бронзовый кинжал (рис. 8, 9). Под левой кистью обнаружены два кремневых наконечника стрел, один наконечник подобран под тазом (рис. 8, 1). Еще шесть наконечников лежали справа от скелета, на уровне бедренной кости (рис. 8, 6). На тазе найдена бронзовая пронизь (рис. 8, 10а).

Вдоль юго-восточной стенки вытянуто на спине, головой на ЮЗ лежал скелет индивида мужского пола в возрасте 15-17 лет. Левая нога была слегка согнута внутрь, стопы оттянуты, руки скрещены на груди, череп развернут ли-



Рис. 7. Могильник Танаберген II, курган 7, погребение 20

I – план погребения; 1-20 – инвентарь из погребения: 1-4 – керамика; 5, 7-10 – камень; 6 – смола; 11 – фаянс; 12 – известняк; 13-20 – бронза

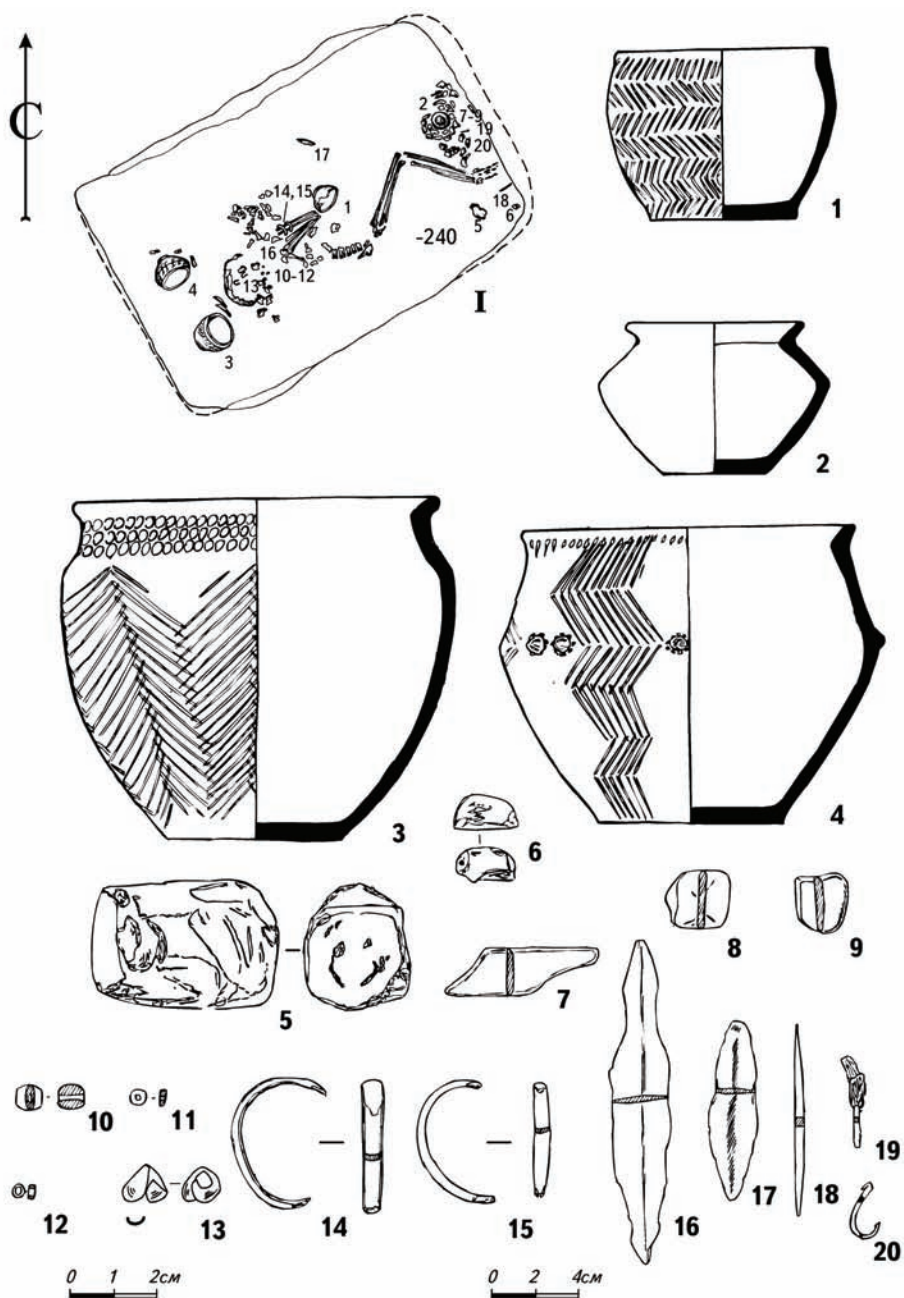

Рис. 8. Могильник Танаберген II, курган 7, погребение 21

I – план погребения: 1-10 – инвентарь из погребения: 1-4 – керамика; 5, 6 – камень; 7-10 – бронза

цом на ЮВ (рис. 8, I). У левого локтя лежали каменный оселок (рис. 8, 5) и бронзовое шило (рис. 8, 7). На тазе обнаружены две бронзовые пронизи, свернутые из тонкой пластины (рис. 8, 10б-в). Под локтем левой руки найден бронзовый ножик (рис. 8, 8). В юго-восточном углу могилы зафиксированы три сосуда (рис. 8, 1, 2, 4) и поставленная на ребро лопатка крупного животного (рис. 8, I). Между черепами погребенных стоял еще один сосуд (рис. 8, 3).

Погребение 22 располагалось в восточной части кургана (рис. 2). Крупная могильная яма прямоугольной формы (2,7x2,0x3,6 м) была ориентирована длинными сторонами по линии ССЗ–ЮЮВ, примыкая юго-западной стенкой к торцевой стене погребения 23. Юго-восточный угол могилы частично был перекрыт впускным погребением 1 (рис. 2). Внутри была оформлена погребальная камера из поставленных на ребро досок. Заполнение камеры представлено желтым песком, в то время как пространство между досками и стенками могильной ямы забутовано гумусом с вкраплениями материкового суглинка. В засыпи на глубине 2,9 м в юго-западном углу, за пределами погребальной камеры лежали череп и кости конечностей лошади. Под ними, на глубине 3,1 м обнаружены еще два черепа лошадей, а у юго-западной стенки – кости конечностей лошадей. В северо-восточном углу погребальной камеры расчищен жертвенник из костей крупного и мелкого рогатого скота (рис. 9, I). Здесь же находились фрагменты крупного сосуда, украшенного гребенчатым штампом, рисунок заполнен белой краской (рис. 9, 9). Под этим скоплением обнаружен полный скелет собаки, лежавшей головой на север (рис. 9, I).

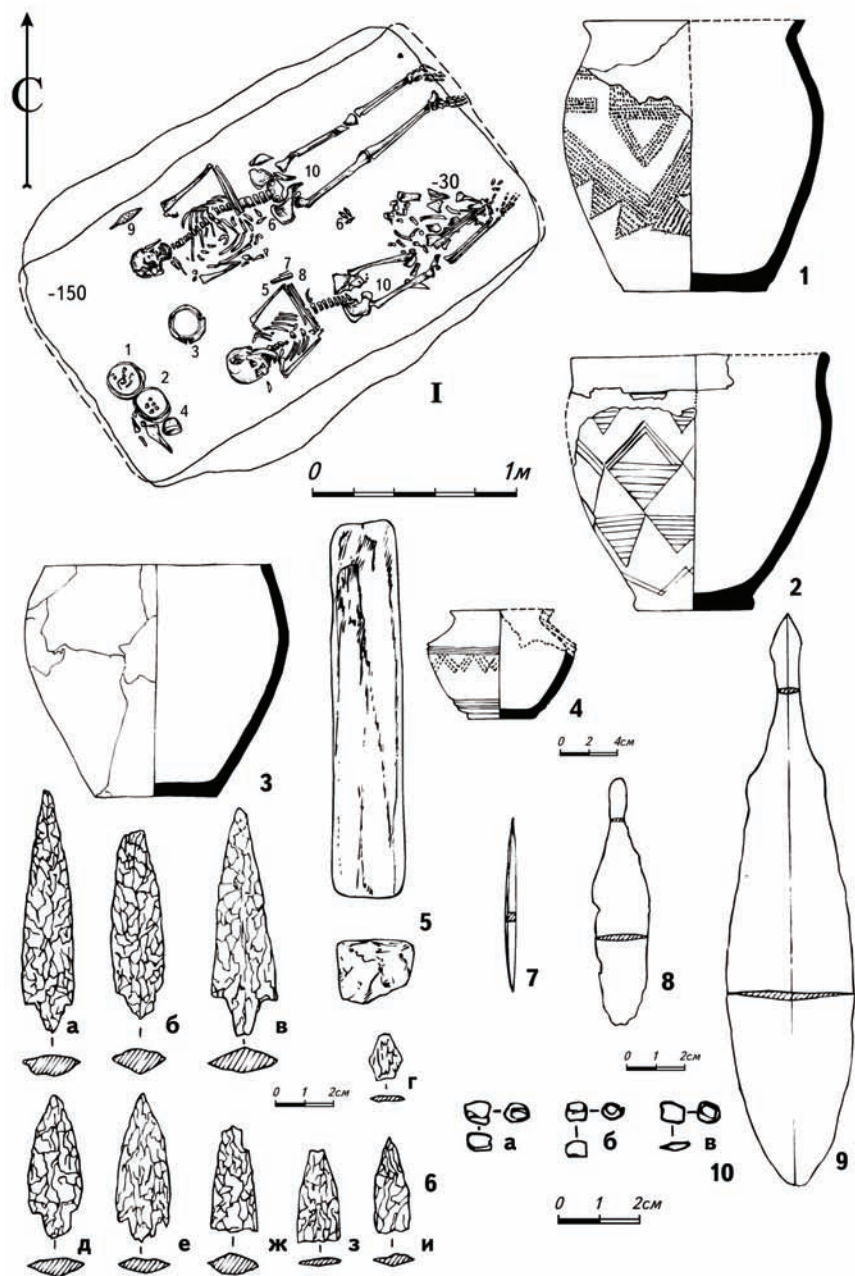
На дне погребальной камеры скорченно на левом боку лежал скелет мужчины в возрасте 45-60 лет, ориентированный головой на ССЗ. Голова была отчленена от тела и находилась в 15 см к востоку от шеи. Череп стоял темнем вверх и был развернут лицом на юг. Руки согнуты в локтях, кисти располагались у черепа, «поддерживая» его. Ноги сильно скорчены (рис. 9, II).

У черепа расчищен развал сосуда (рис. 9, 11). Из него высыпалась прокаленная земля с вкраплениями угольков и кальцинированных костей животного, образовав зольное пятно (рис. 9, I). В северо-восточном углу обнаружены развалы еще двух сосудов (рис. 9, 10, 12). Рисунок одного из них, практически идентичного встреченному в засыпи, окрашен белой краской. Другой сосуд был заполнен золой. Поверхность его частично была окрашена красной охрой. Рядом с сосудами лежал массивный бронзовый наконечник копья с разомкнутой втулкой (рис. 9, 1). Внутри втулки, среди фрагментов древка, обнаружены бронзовые предметы: четырехгранный гвоздик, шило и ножичек (рис. 9, 3-5). Параллельно наконечнику копья лежало бронзовое тесло с разомкнутой втулкой (рис. 9, 2). Между этими изделиями и глиняными сосудами найдены фрагменты костяных щитковых псалиев с монолитными шипами (рис. 9, 21-23). У северо-восточной стенки обнаружен колчаный набор, включавший в себя один бронзовый, три костяных и тринадцать кремневых наконечников стрел



Рис. 9. Могильник Танаберген II, курган 7, погребение 22

I – деревянная конструкция и жертвенные комплексы на глубине 310 см; II – дно могильной ямы; 1-24 – инвентарь из погребения: 1-8 – бронза; 9-12 – керамика; 13 – кремний; 14 – мрамор; 15-18 – камень; 19 – раковина; 20-24 – кость

(рис. 9, 8, 13, 20). Рядом с кистью левой руки, у черепа, лежала мраморная булава (рис. 9, 14). За спиной погребенного обнаружен каменный топор (рис. 9, 15), рядом с которым найдена костяная проколка (рис. 9, 24). Под локтями, в районе живота, обнаружен бронзовый нож в деревянном футляре (рис. 9, 7). В южном углу подняты раковина *grifea* и три камешка (рис. 9, 16-19). Здесь же в месте сочленения досок зафиксированы два обломка бронзовых четырехгранных гвоздиков (рис. 9, 6). Дно могильной ямы посыпано угольками и было оборудовано деревянным настилом. Поверх костяка и досок, образующих настил, прослеживался органический тлен, покрытый белым солевым налетом. Вероятно, это остатки покрывала.

Погребение 23 располагалось в юго-восточной части кургана, продольной стенкой примыкая вплотную к погребению 21, а торцевой к могиле 22 (рис. 2). Прямоугольная могильная яма (2,4x1,75x2,75 м) ориентирована длинными сторонами по оси СВ-ЮЗ. В засыпи могилы, на глубине 1,8 м в восточном углу расчищен череп лошади, а также череп и трубчатые кости овцы. В северном углу и вдоль северо-восточной стенки лежали кости конечностей овцы и лошади и череп барана. На 15 см глубже зафиксированы череп и кости конечностей овцы (рис. 10, 1). В южном углу обнаружен кремневый наконечник стрелы (рис. 11, 17). Жертвенный комплекс размещался на деревянном перекрытии из продольных досок, шириной до 15 см, лежавших на поперечных плахах, закрепленных в пазах, вырубленных в продольной северо-западной стене и на уступе вдоль юго-восточной стенки (рис. 10, 1, 3).

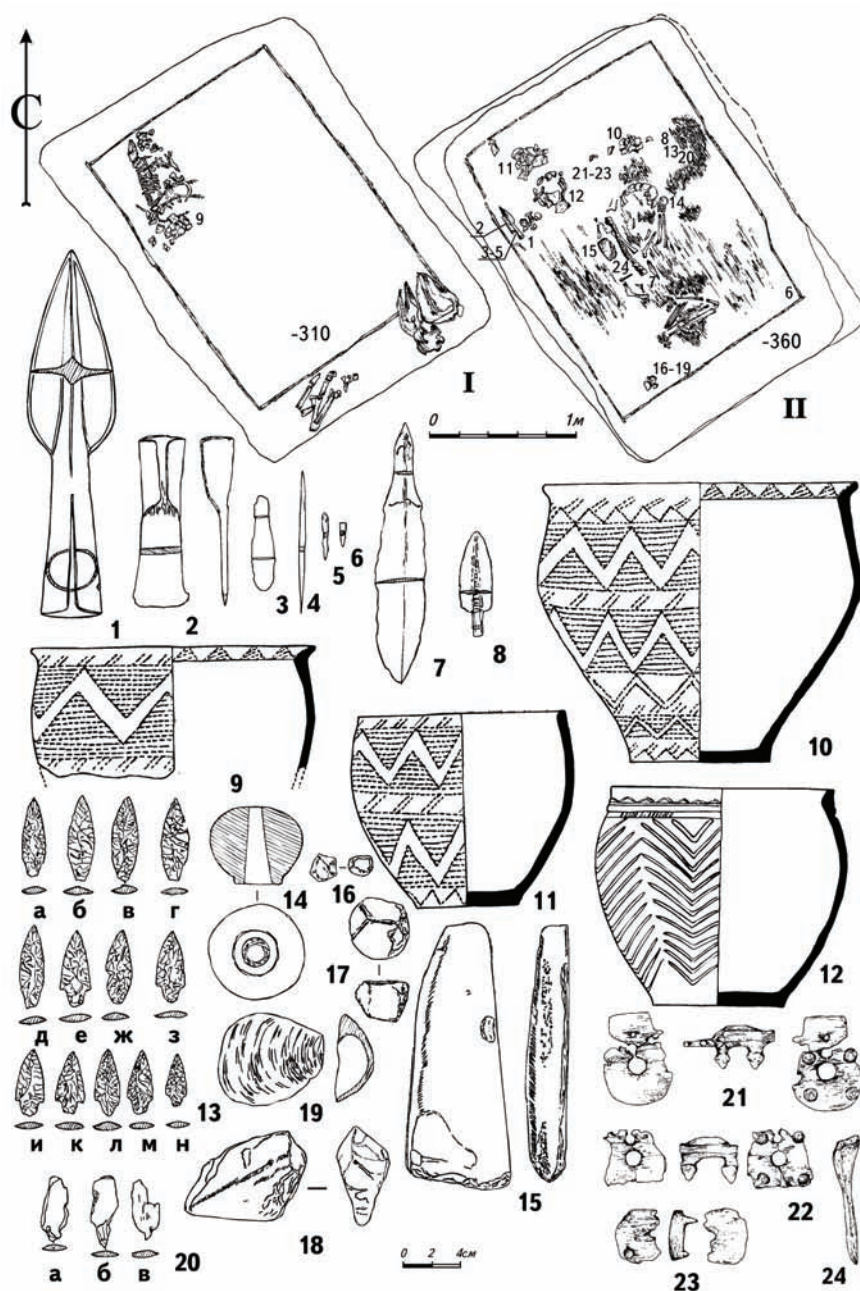
На дне могилы лежали два взрослых костяка и скелет ребенка в возрасте около 8 лет в сопровождении многочисленного инвентаря (рис. 10, 2). Вдоль юго-восточной стенки скорченно на спине с разворотом влево лежал скелет женщины в возрасте 18-25 лет, ориентированный головой на ЮЗ. Согнутые в коленях ноги и череп развернуты влево, руки согнуты в локтях, кисть правой руки покоилась на груди, левой – на собственном плечевом суставе (рис. 10, 2). У головы костяка, в юго-западном углу, стояли три сосуда (рис. 11, 1, 3, 4). Рядом с сосудами лежали суставные кости крупного животного и два камешка (рис. 11, 13, 14), костяная муфта с отверстием в центре (рис. 11, 8). В муфту был вставлен бронзовый четырехгранный наконечник стрела (рис. 11, 9). На черепе, груди и в ногах погребенной обнаружены многочисленные пронизи, бусы и бисер, изготовленные из бронзы, кости и фаянса (рис. 11, 42), которыми, вероятно, были расшиты головной убор, одежда и обувь. От последней сохранились кусочки кожи. Перед лбом лежала галька черного цвета (рис. 11, 15). На запястьях обеих рук были надеты бронзовые браслеты (рис. 11, 6, 7). Под черепом и внутри него обнаружены медные желобчатые височные подвески в полтора оборота, обернутые золотой фольгой (рис. 11, 38, 39). На груди зафиксированы бронзовая полусферическая бляха с отверстиями по краю (рис. 11, 34) и бронзовые спиральные пронизи, свернутые из круглой в сечении проволоки (рис. 11,



Рис. 10. Могильник Танаберген II, курган 7, погребение 23

1 – жертвенник на перекрытии; 2 – дно могильной ямы; 3 – разрез могилы

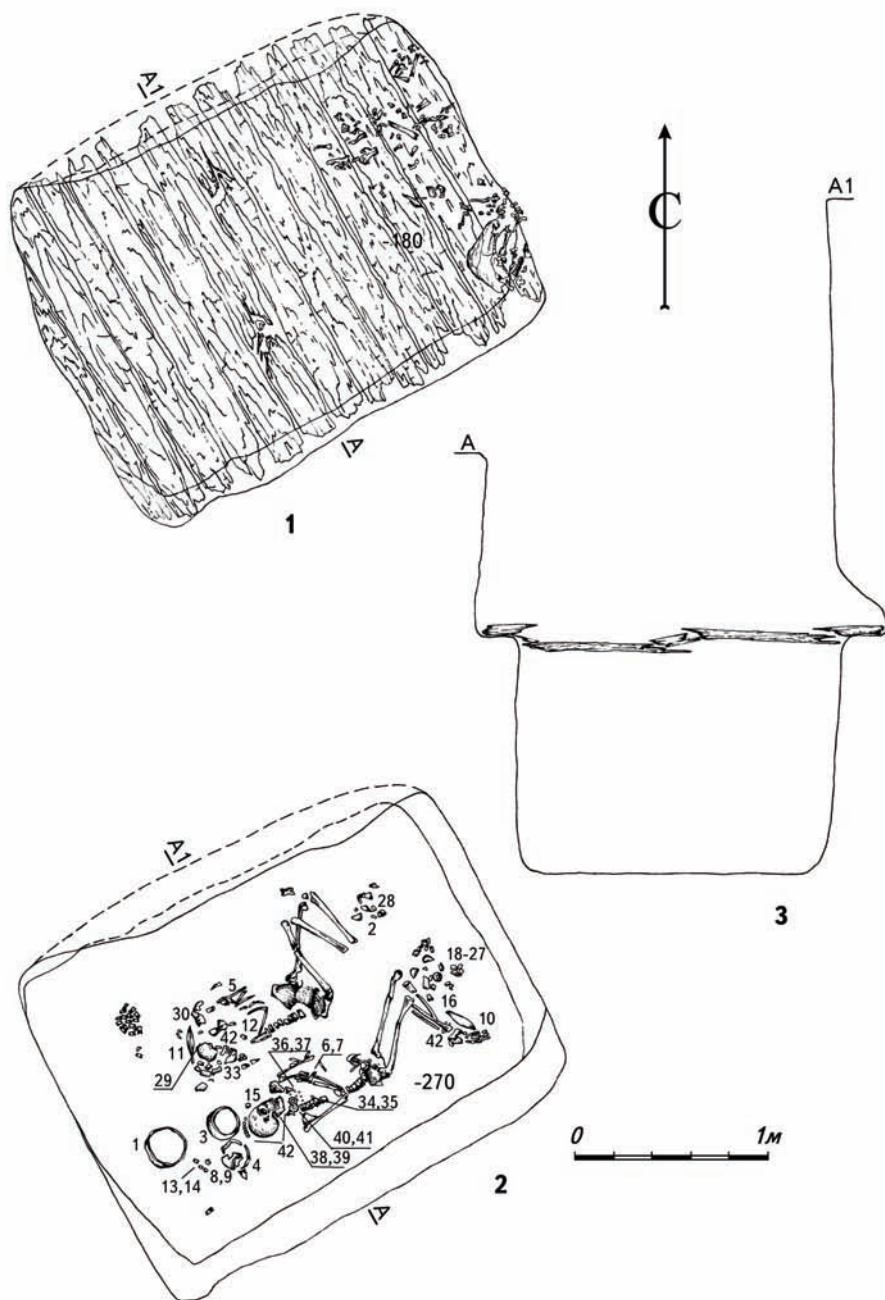

Рис. 11. Могильник Танаберген II, курган 7. Инвентарь из погребения 23

1-4 – керамика; 6, 7, 9-12, 31-37, 42и – бронза; 5 – серебро; 38, 39 – медь, золото; 8, 16, 29, 30, 42б – кость; 17 – кремень; 18 – шлак; 28 – раковина; 19-27 – камешки; 40, 41, 42а, в-з, к-р – фаянс

36, 37). На правом боку обнаружены две плоские бронзовые бляхи ромбической формы с отверстиями для крепления (рис. 11, 35). В районе правой ключицы и у шеи найдены две фаянсовые рельефные бляшки-розетки голубого цвета в виде восьмиконечной звезды с отверстиями для пришивания (рис. 11, 40, 41). У стоп скелета лежал массивный бронзовый нож (рис. 11, 10). В ногах костяка найдены кусок мела (рис. 11, 19), крупная фракция шлака (рис. 11, 18), округлый плоский камень с отверстием (рис. 11, 23), плоский оселок прямоугольной формы (рис. 11, 26), три небольших обломка дисковидного костяного псалия с монолитными шипами (рис. 11, 16), бронзовая прямоугольная пластина в берестяном футляре (рис. 11, 31) и разнообразные камешки желтого, серого и красноватого цвета, являвшиеся, вероятно, рудным сырьем для металлургического производства (рис. 11, 20-25).

У северо-западной стенки скорченно на левом боку, головой на ЮЗ лежал скелет женщины в возрасте 25-30 лет. Скорченность ног средняя, руки согнуты в локтях, обнимая детский скелет, лежавший в скорченном положении на правом боку, головой на ЮЗ (рис. 10, 2). В северо-восточном углу ямы обнаружено скопление альчинок овцы (рис. 10, 2). У головы взрослого костяка поднят бронзовый крючок, сделанный из круглой в сечении проволоки (рис. 11, 33). На теменной части черепной коробки и в районе шейных позвонков зачищены бородавчатые и цилиндрические фаянсовые бусины (рис. 11, 42). Здесь же, в изголовье, лежал бронзовый нож (рис. 11, 11). На запястьях обеих рук обнаружены желобчатые браслеты из белого металла (покрытые серой патиной (возможно, биллон) (рис. 11, 5). На грудной клетке найдено бронзовое круглое в сечении шило с деревянной ручкой (рис. 11, 12). В изголовье и за спиной детского скелета, а также перед коленями взрослого лежало ожерелье из просверленных клыков животных (рис. 11, 29, 30). В ногах взрослого костяка обнаружены желтая галька и раковина *grifea* (рис. 11, 28). Тут же стоял перевернутый вверх дном сосуд (рис. 11, 2). Под горшком лежал крупный кусок мела.

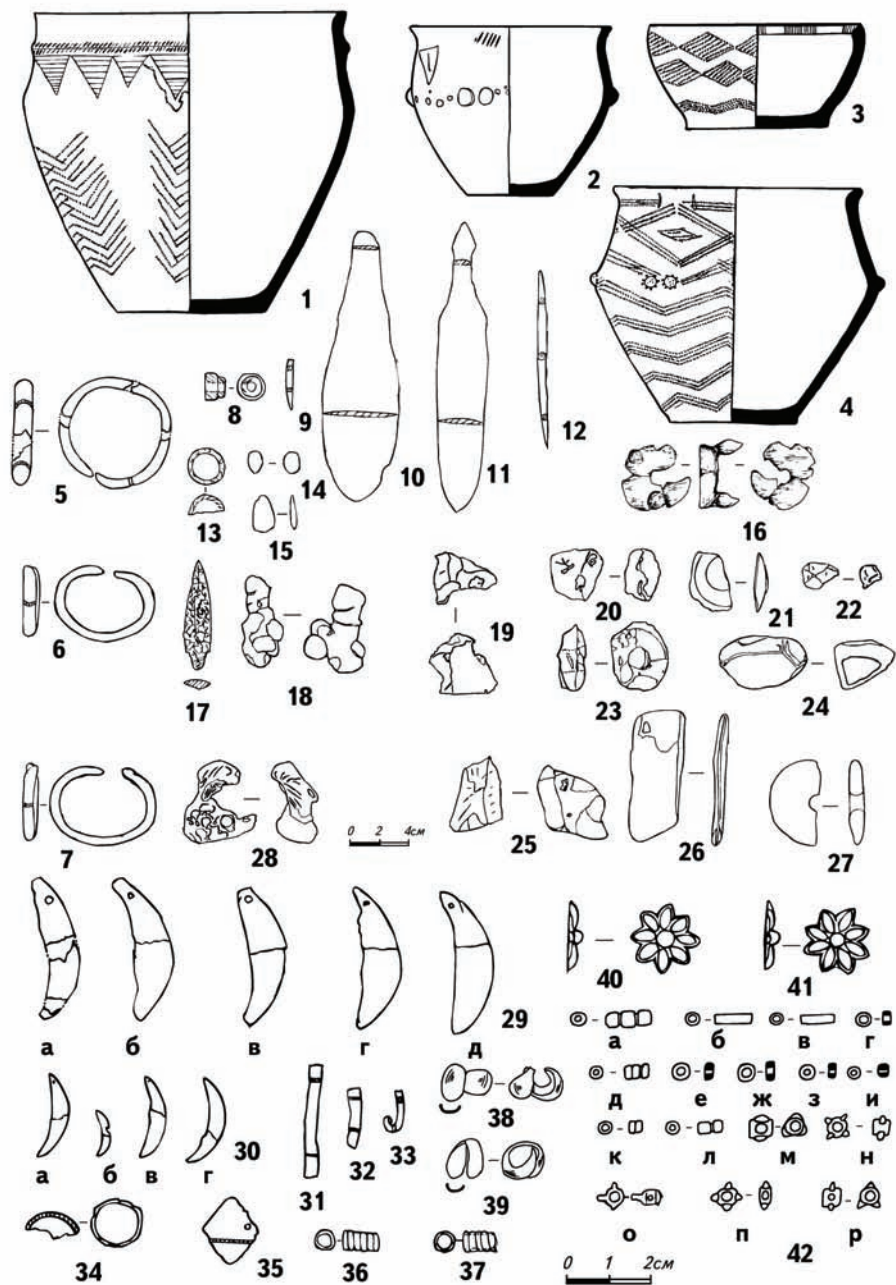
Погребение 24 размещалось в центральной части кургана (рис. 2). Первоначально прослеживалась прямоугольная яма (2,35x1,5 м), ориентированная длинной осью по линии СЗ-ЮВ. Яма с юго-запада соприкасалась с погребением 15 и прорезалась погребением 36 (рис. 20, I). Однако на глубине 2,25 м был зафиксирован контур небольшого углубления неправильной формы (0,95x0,85 м), ориентированного с ЮЗ на СВ, на дне которого располагались *in situ* бедренные кости взрослого индивида очень плохой сохранности (рис. 20, I). Захоронение было перекрыто погребением 9 (рис. 2).

Погребение 25 находилось в северной части кургана (рис. 2). Захоронение совершено в подбое, вырытом вдоль длинной стенки входной ямы, свод обрушился. В результате на уровне материкового основания яма имела подквадратные очертания с закругленными углами (2,15x1,95м). Длинной осью конструкция ориентирована по линии ВСВ-ЗЮЗ. В засыпи входной ямы, на



Рис. 12. Могильник Танаберген II, курган 7, погребение 25
I – план погребения; 1, 3, 4 – бронза; 2 – керамика; 5-7 – камень

глубине 0,15 м расчищены три черепа лошади (рис. 12, 1). На глубине 1,2 м по дну прослежен уступ высотой 10 см, отделявший входную яму от подбоя, размеры которого составляли 2,1x1,2 м (рис. 12, 1). Костяк мужчины в возрасте 35-45 лет лежал скорченно на левом боку вдоль северо-западной стенки. Руки согнуты в локтях, кисти располагались перед лицом, скорченность ног средняя (рис. 12, 1).

В изголовье, в северо-западном углу, стоял глиняный сосуд (рис. 12, 2). В сосуде обнаружено бронзовое шило (рис. 12, 4). Рядом с горшком лежало бронзовое тесло (рис. 12, 3). У торцевой стены найден кварцитовый наконечник стрелы (рис. 12, 5). За черепом погребенного аккуратно сложены каменные пест, молот и бронзовый нож (рис. 12, 1, 6, 7).

Погребение 29 находилось под западной бровкой, в 3 м к югу от ее центра (рис. 2). Могильная яма прямоугольной формы с закругленными углами (2,2x1,75x1,6 м) была ориентирована длинными сторонами по линии ССЗ – ЮЮВ (рис. 13, I, II). Ее юго-восточный угол частично прорезался погребением 30, а к северо-восточной стенке примыкал угол погребения 31 (рис. 2). В засыпи могилы на глубине 0,8 м в северном углу были расчищены череп и кости конечностей козла. На этом же уровне прослежены остатки перекрытия из двух продольных и семи поперечных досок шириной до 6 см (рис. 13, I). На дне ямы было выявлено совместное захоронение женщины в возрасте 45-60 лет и годовалого младенца, обращенных лицом друг к другу (рис. 13, II).

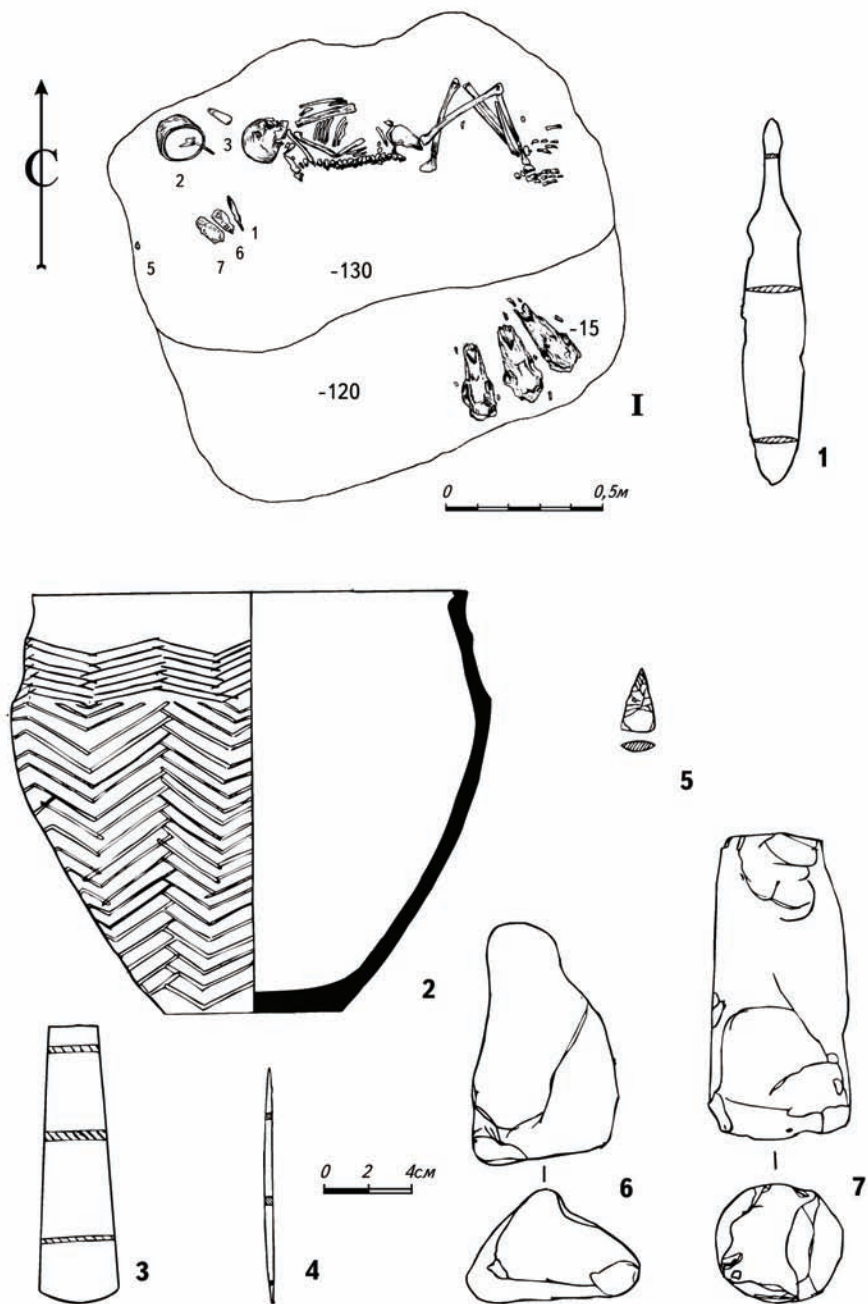
Детский костяк лежал вдоль восточной стенки скорченно на левом боку, головой на ЮЮВ. Руки согнуты в локтях, кисти покоились перед лицом. Скорченность ног средняя (рис. 13, II). За спиной ребенка кучно лежали альчики и обрубленные суставные головки конечностей овцы. Чуть поодаль, несколько выше черепа, на боку лежал глиняный сосуд (рис. 13, 2). Второй сосуд (рис. 13, 3) стоял в юго-восточном углу могилы, у торцевой стенки.

Скелет взрослого человека лежал по центру могильной ямы, скорченно на правом боку, головой на ЮЮВ. Скорченность ног средняя, руки согнуты в локтях и притянуты к груди так, что кисти располагались у подбородка (рис. 13, II). У юго-восточной стенки найдена бронзовая игла с отломанным острием и продолговатым ушком, изготовленная из круглой в сечении проволоки (рис. 13, 6). В южном углу лежал бронзовый нож (рис. 13, 7), недалеко от которого стоял сосуд (рис. 13, 1). Здесь же, за черепом погребенного, зафиксированы перевернутый вверх дном миниатюрный сосудик с отверстиями под венчиком (рис. 13, 4) и бронзовое шило (рис. 13, 5).

Погребение 30 располагалось в юго-восточной поле кургана, частично прорезая могилу 29. В свою очередь оно было перекрыто впускным погребением 11 (рис. 2). Захоронение совершено в подбое, вырытом вдоль длинной стенки входной ямы, свод обрушился. На уровне материка яма имела подпрямоугольные очертания (1,87x1,85 м) с сильно закругленными углами в подбойной части (1,9x0,97 м), отделенной от входной ямы уступом высотой 10 см, созда-



Рис. 13. Могильник Танаберген II курган 7, погребение 29

I – жертвенный комплекс на перекрытии могилы; II – дно могильной ямы; 1-7 – инвентарь из погребения: 1-4 – керамика; 5-7 – бронза

ющим перепад высот на дне с 1,2 м до 1,3 м. Конструкция ориентирована по линии СВ-ЮЗ (рис. 14, II, IV). Вдоль юго-западной стенки скорченно на левом боку лежал костяк женщины в возрасте 30-40 лет. Руки согнуты в локтях, кисти располагались перед лицом, скорченность ног средняя (рис. 14, II).

В западном углу лежали альчики овцы. Рядом с ними зачищен развал сосуда (рис. 14, 2). На запястьях рук были надеты желобчатые браслеты из белого металла (рис. 14, 6). У правого локтя обнаружен клык крупного животного с отверстием для подвешивания (рис. 14, 9). Тут же поднят бронзовый нож (рис. 14, 3). Напротив живота зафиксированы два бронзовых шила (рис. 14, 4, 5). У шеи и на груди расчищено ожерелье из трех каменных, одной серебряной цилиндрических бусин, известняковой трубчатой пронизи и крупной каменной бусины овальной формы с отверстием у края (рис. 14, 10-12). В ногах костяка зачищены череп и кости конечностей овцы (рис. 14, II).

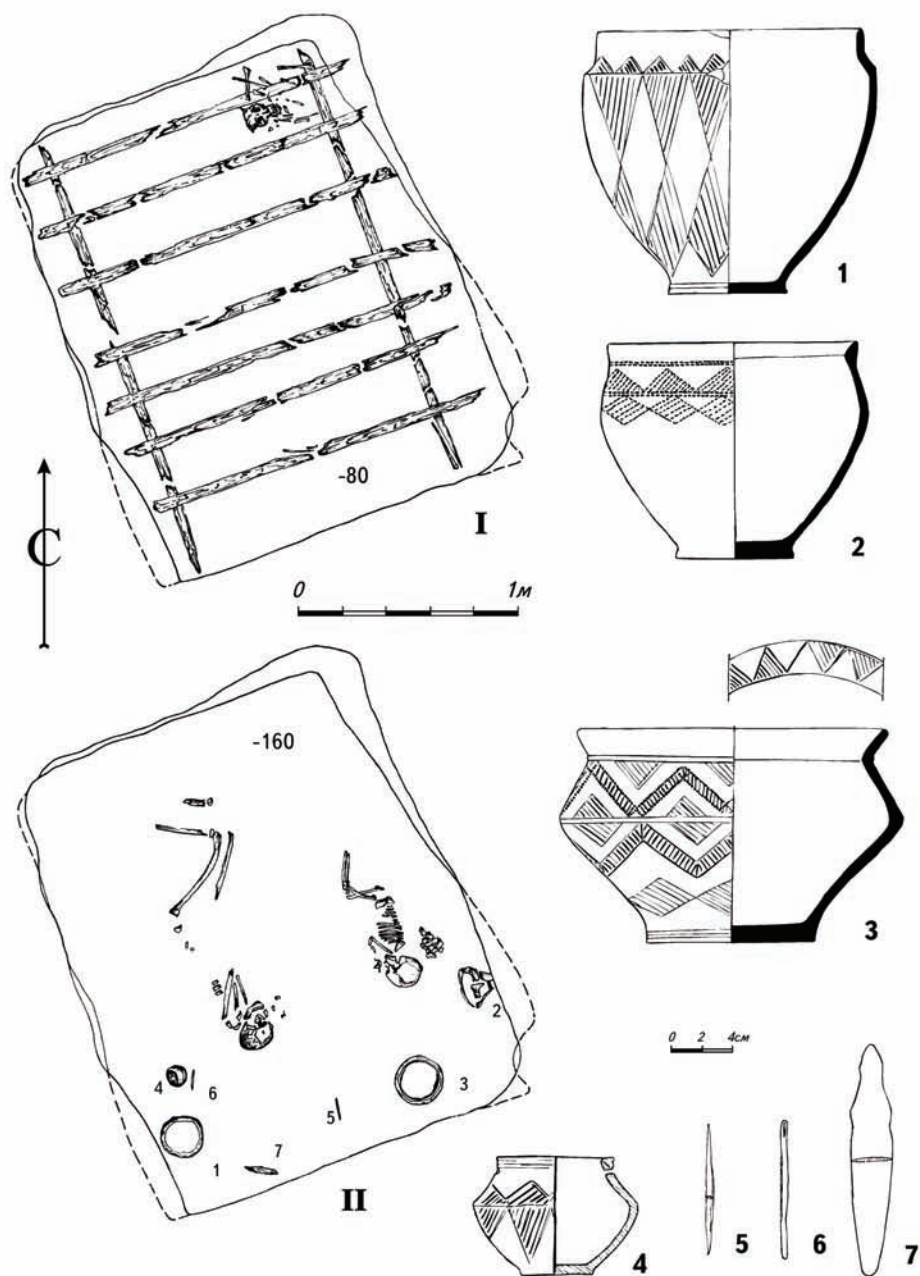
Погребение 31 располагалось в юго-западной части кургана, соприкасаясь с погребением 29 (рис. 2). Оно было совершено в катакомбе (1,65x1,0x1,5 м), вырытой в торцевой стенке входной ямы погребения 30, от которой ее отделял уступ по дну высотой 30 см. У противоположной от входа стенки сохранился не обрушившийся участок свода (рис. 14, I, III). На дне скорченно на левом боку, головой на СЗ, лежал костяк ребенка в возрасте 7 – 9 лет. Руки согнуты в локтях, кисти располагались перед лицом. Сильная степень скорченности, изогнутость позвоночника и наклон головы свидетельствуют о том, что погребенный был, вероятно, связан (рис. 14, I). В изголовье обнаружен развал сосуда (рис. 14, 1). Между коленями и локтями скелета зафиксировано скопление альчиков овцы (рис. 14, I).

Погребение 32 выявлено под центральной бровкой, в 4,5 м к северу от условного центра (рис. 2). Могильная яма прямоугольной формы (1,65x1,2x1,6 м) ориентированная длинной осью по линии ВСВ-ЗЮЗ, примыкала вплотную к погребению 34. Стенки имели сложную многоступенчатую конфигурацию (рис. 15, I). На дне скорченно на левом боку, головой на запад с небольшим отклонением к югу, лежал костяк ребенка 2 – 3 лет. Руки были согнуты в локтях, кисти располагались перед лицом. Скорченность ног средняя (рис. 15, I). За спиной в кучке лежали альчики, а на уровне затылка – ребра овцы. В изголовье, у западной стенки стояли два сосуда (рис. 15, 1, 2).

Погребение 33 располагалось в центральной части кургана, в 1,3 м к северу от условного центра. Северо-западный угол могилы был перекрыт впускным погребением 8 (рис. 2). Могильная яма прямоугольной формы (2,65x1,98x2,0 м) ориентирована длинной осью по линии З-В с небольшим отклонением. На глубине 1,45 м вдоль длинных и восточной торцевой стен прослежены низко опущенные в материк заплечики шириной 25-30 см. В северо-восточной стенке была устроена ступенька высотой 40 см (рис. 16, I, II). В



Рис. 14. Могильник Танаберген II, курган 7, погребения 30, 31

I – план погребения 31; II – план погребения 30; III – разрез погребения 31; IV – разрез погребения 30; 1 – сосуд из погребения 31; 2-12 – инвентарь из погребения 30: 2 – керамика; 3-5, 7, 8 – бронза; 6, 12в – серебро 9 – клык; 10 – камень; 11, 12а, б – фаянс

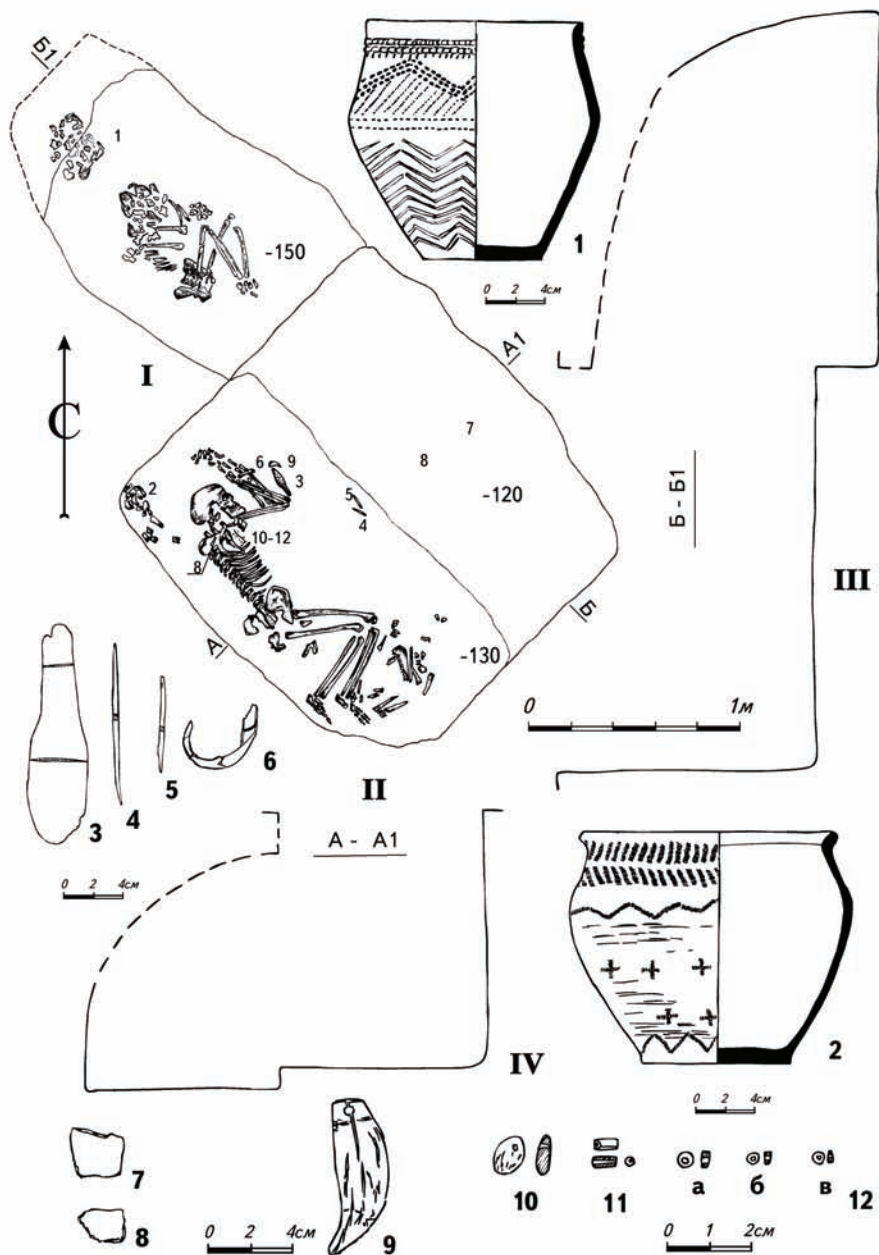

Рис. 15. Могильник Танаберген II, курган 7, погребение 32
I – план и разрез погребения; 1, 2 – керамика из погребения

засыпи могилы обнаружены железный нож с костяной рукоятью и бронзовая ворворка, происходившие из бифра раннего железного века.

На уровне 1,6 м зафиксированы остатки рухнувшего деревянного перекрытия из продольных и поперечных плах шириной до 8 см и толщиной около 3 см, лежавших на уступах. На перекрытии в юго-восточном углу лежали два черепа и кости конечностей лошади, а в северо-западном – развал сосуда с отпечатками ткани на внутренней поверхности, отремонтированного двумя бронзовыми скрепками (рис. 16, 1-3).

На дне могилы расчищены костяки мужчины в возрасте 45-50 лет, подростка мужского пола 13-15 лет и лежавшего между ними ребенка 8-летнего возраста. Погребенные лежали скорченно на левом боку, головами на запад, с небольшим отклонением к югу. Скорченность ног взрослого индивида и подростка средняя, ребенка – сильная. Руки согнуты в локтях, кисти взрослого и ребенка располагались перед лицом, кисть левой руки подростка находилась у подбородка, правой – перед грудью (рис. 16, III).

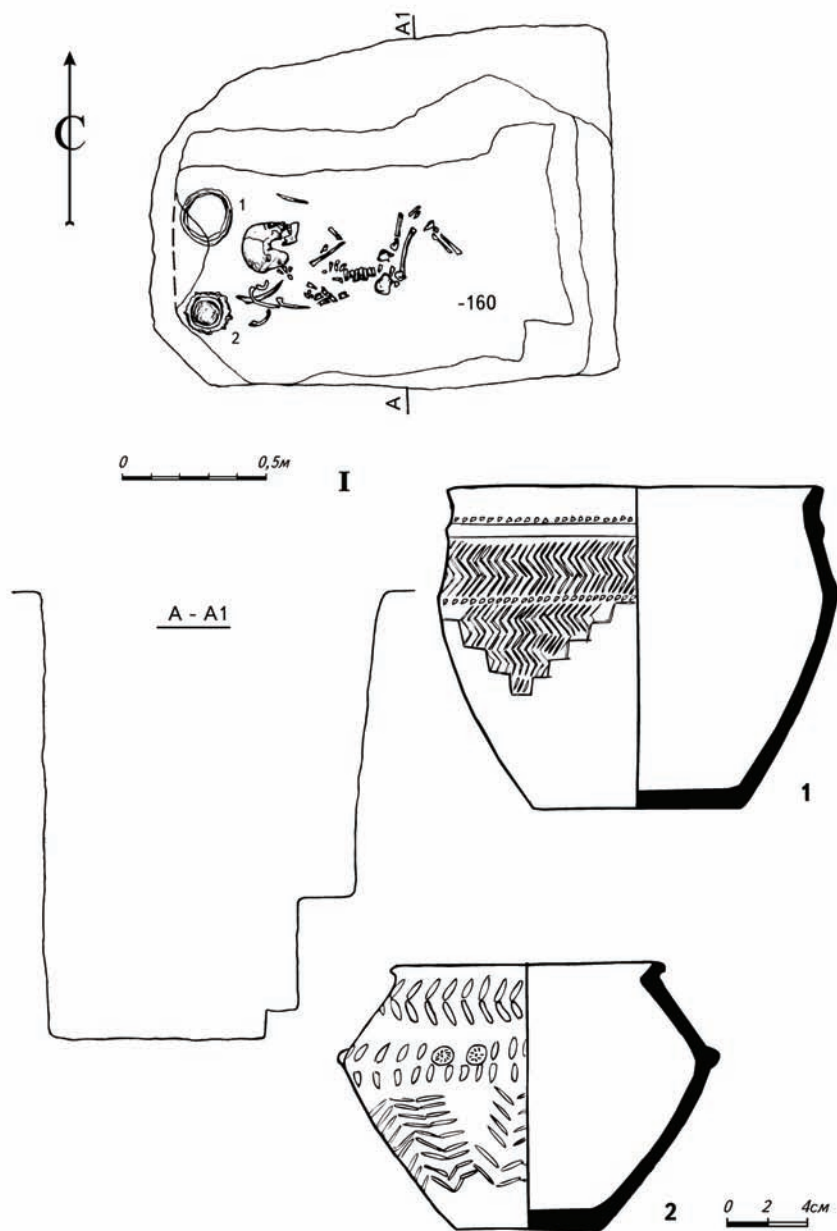
В юго-западном углу была сосредоточена основная масса инвентаря: два глиняных сосуда (рис. 17, 2, 6), кремневый наконечник стрелы (рис. 17, 10), бронзовые нож и тесло (рис. 17, 3, 5), каменные пест и ступка-наковаленка, использовавшаяся, вероятно, и в качестве молота, о чем свидетельствуют сколы на торцевых поверхностях и выемки для крепления рукояти (рис. 17, 12). За спиной погребенного найдены обломки двух костяных дисковидных псалиев с монолитными шипами (рис. 17, 8, 9). В изголовье второго крупного скелета стояли еще два сосуда (рис. 17, 1, 7). На шее этого костяка обнаружен бронзовый нож (рис. 17, 4).

Погребение 34 размещалось в северной части кургана, примыкая вплотную к погребению 32 (рис. 2). Могильная яма прямоугольной формы (2,05x1,6x2,9 м) ориентирована длинной осью по линии ЗЮЗ-ВСВ. Стенки имели сложные уступчатые очертания (рис. 18, I-III). В засыпи на глубине 1,8 м расчищены череп и кости конечностей коровы (рис. 18, I). На дне скорченно на левом боку, головой на восток с незначительным отклонением на север, лежал костяк женщины в возрасте 25-35 лет. Руки согнуты в локтях, кисти располагались у подбородка (рис. 18, II).

Погребальный инвентарь был сконцентрирован в изголовье. Здесь обнаружены три глиняных сосуда (рис. 18, 8, 11, 12), различные камешки (рис. 18, 5-7), раковина (рис. 18, 9), небольшое бронзовое шильце (рис. 18, 4), костяное пряслице (рис. 18, 10), пять клыков животного (рис. 18, 13). На запястье правой руки был надет бронзовый желобчатый браслет (рис. 18, 1), а на левой руке зачищен аналогичный браслет, но изготовленный из серебра (рис. 18, 2). На черепе обнаружено бронзовое желобчатое колечко (рис. 18, 3). На темени, шее и груди зафиксированы многочисленные фаянсовые и известняковые бусы и бисер, три крупные каменные бусины, а также бронзовая и песчаниковая пронизи (рис. 18, 14).



Рис. 16. Могильник Танаберген II, курган 7, погребение 33

I – жертвенные комплексы на перекрытии могилы; II – разрез могильной ямы; III – дно могильной ямы; 1-3 – инвентарь из жертвенного комплекса: 1, 2 – бронза; 3 – керамика



Рис. 17. Могильник Танаберген II, курган 7. Инвентарь из погребения 33
1, 2, 6, 7 – керамика; 3-5 – бронза; 8, 9 – кость; 10-12 – камень

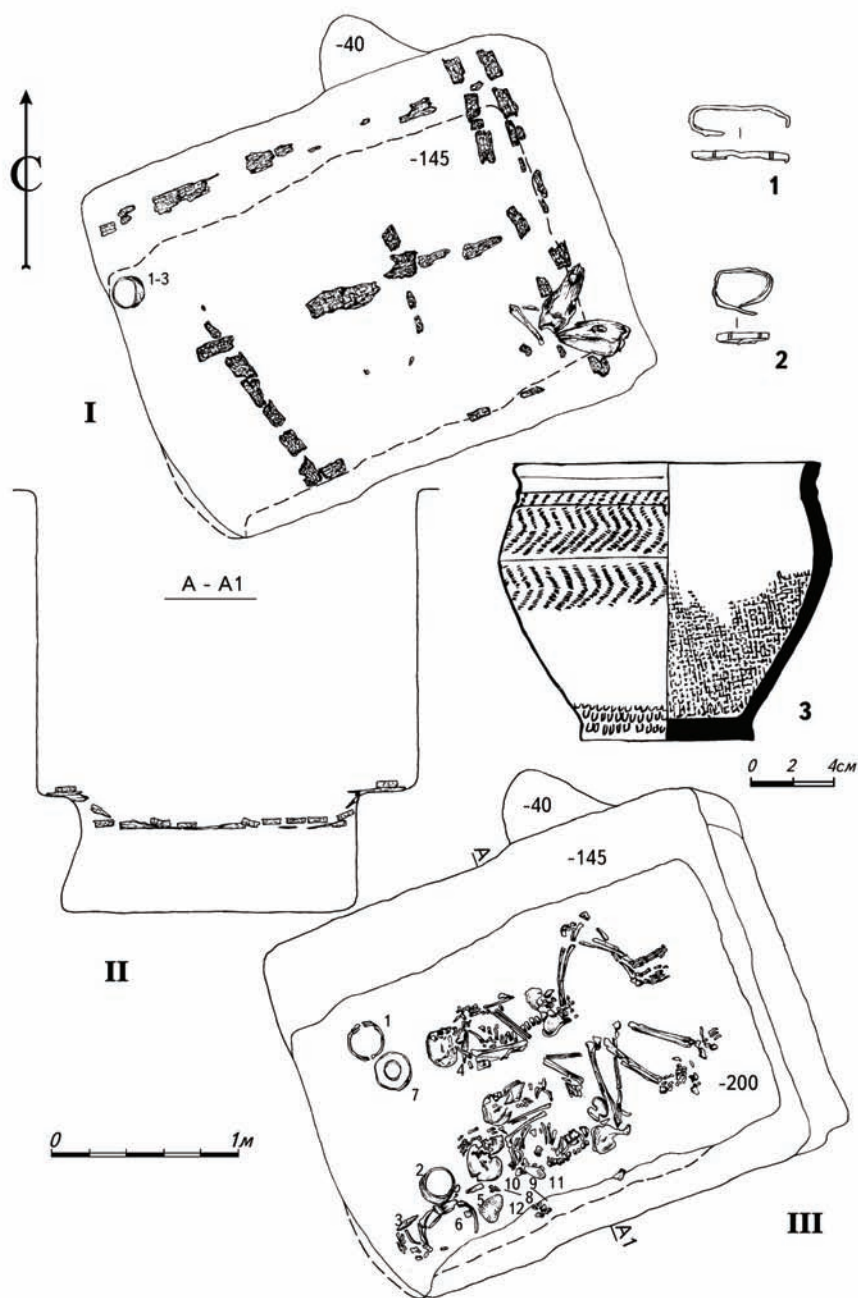

Рис. 18. Могильник Танаберген II, курган 7, погребение 34

I – жертвенный комплекс в засыпи могилы; II – дно могильной ямы; III, IV – разрезы могильной ямы; 1-14 – инвентарь из погребения: 1, 3, 4, 14в – бронза; 2 – серебро; 5-7 – камень; 8, 11, 12 – керамика; 9 – раковина; 10, 13 – кость; 14а, б, д-з – фаянс; 14г – песчаник

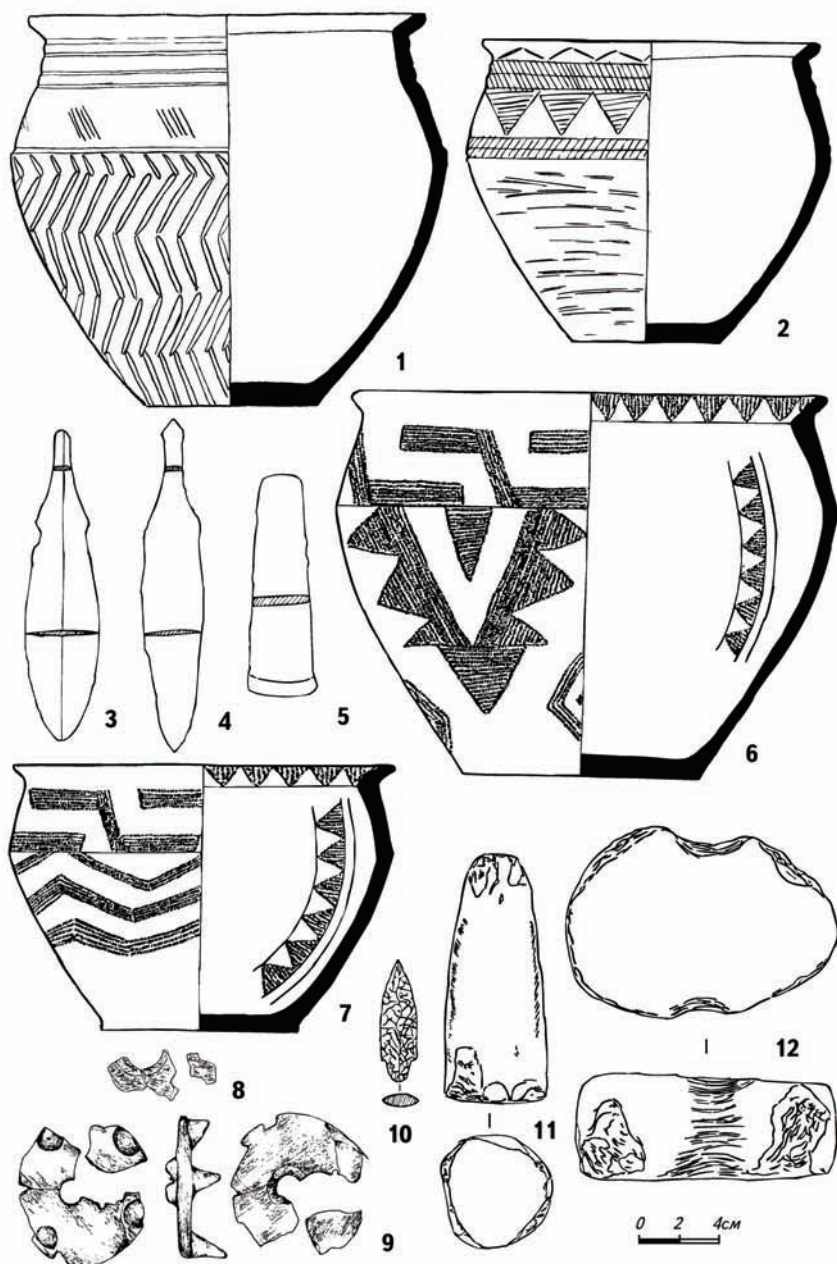

Рис. 19. Могильник Танаберген II, курган 7, погребение 35б

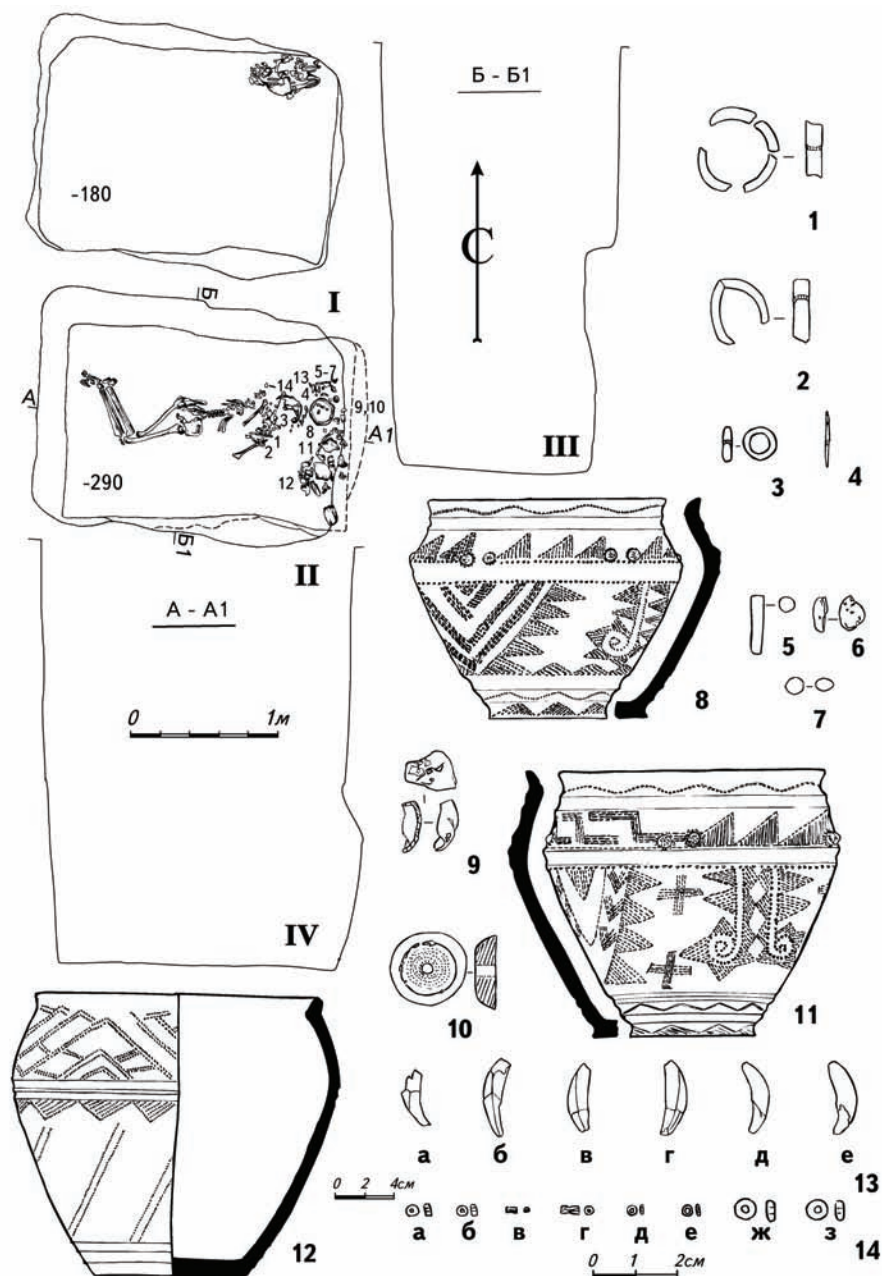
I – план погребения; II – разрез могильной ямы; 1-6 – инвентарь из погребения: 1-3 – керамика; 4, бг – камень; 5 – бронза; ба-в, д-з – фаянс

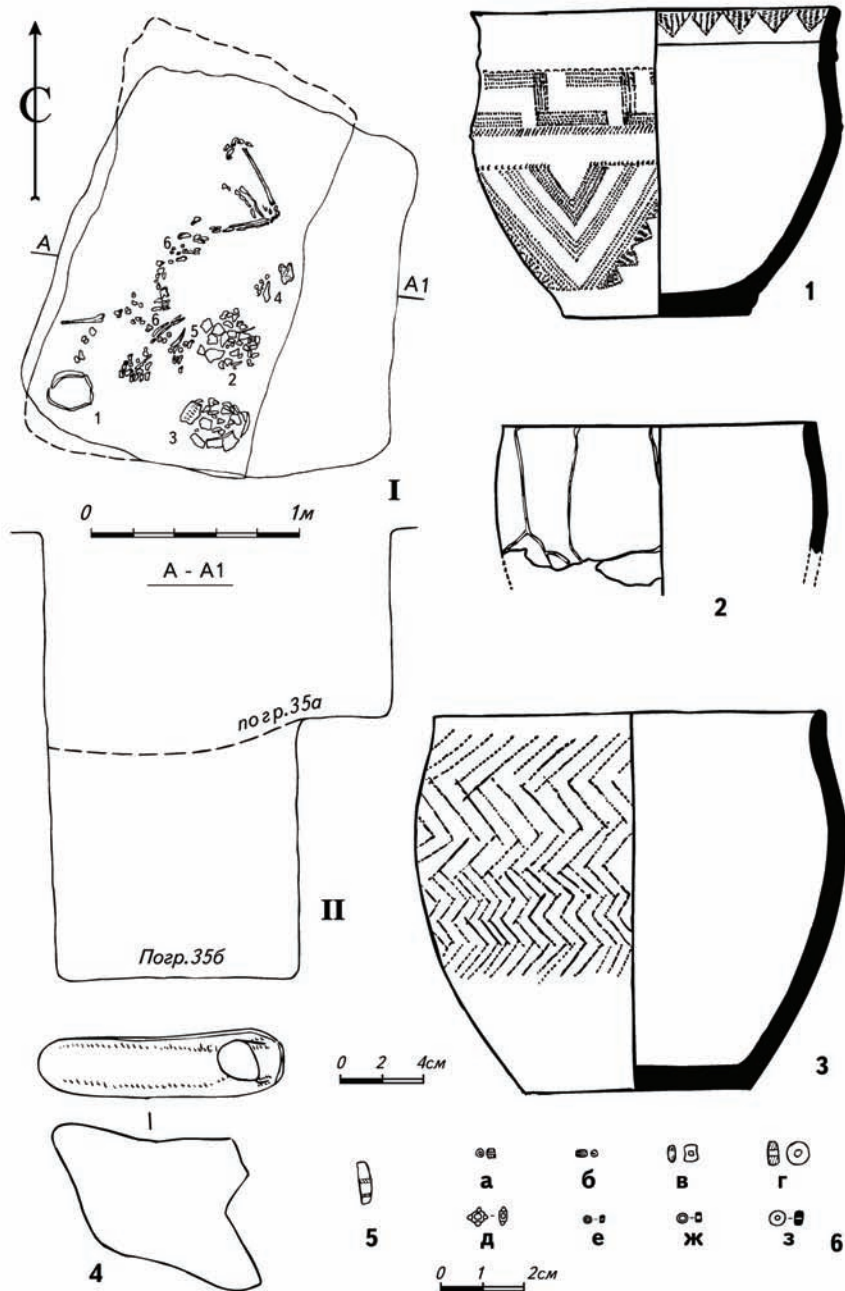

Рис. 20. Могильник Танаберген II, курган 7, погребения 15, 24, 36

I – планы погребений; II – разрезы могильных ям; 1-4 – инвентарь из погребения 36: 1-4 – керамика; 5 – фаянс

Погребение 35б находилось в западной части кургана в 2,7 м к западу от условного центра (рис. 2). Восточная половина могилы была перекрыта впускным погребением 35а (рис. 19, I, II). Могильная яма прямоугольной формы с закругленными углами (1,98x1,15x1,9 м) была ориентирована длинными сторонами по линии С-Ю. Торцевые стенки плавно расширялись ко дну (рис. 19, I, II). На дне скорченно на правом боку, головой на юг с небольшим отклонением к западу, лежал скелет ребенка в возрасте 10-11 лет, руки были согнуты в локтях, кисти располагались перед лицом (рис. 19, I). В изголовье, в юго-восточном углу могилы, зачищен развал сосуда, ремонтировавшегося пятью бронзовыми скрепками (рис. 19, 1). Еще один сосуд стоял в юго-западном углу могилы (рис. 19, 3). Перед грудью обнаружены развал третьего сосуда (рис. 19, 2) и плоский камень, возможно, использовавшийся в качестве оселка или ложила (рис. 18, 4). Рядом зафиксировано зольное пятно. В районе груди и на руках скелета обнаружено множество бусин и бисера: фаянсовые цилиндрические серого, бирюзового и желтого цветов, серая и синяя бочонковидные, две серые каменные квадратные с умбонами по углам, а также две крупные круглые бусины из легкого коричневого камня и агата (рис. 19, 6).

Погребение 36 расположено в центральной части кургана (рис. 2). Оно частично прорезало могилу 24 (рис. 20, I). Яма прямоугольной формы (2,65x2,1x2,6 м) была ориентирована длинными сторонами по линии ЗЮЗ-ВСВ. В трех стенках на разных уровнях прослежены уступы (рис. 20, I). В засыпи на глубине 1,55 м в юго-восточном углу зачищены два черепа и кости конечностей овцы. У южной стенки лежали череп и кости конечностей лошади. В заполнении на разных уровнях фиксировались фрагменты керамики. На глубине 2,1 м яма приобрела прямоугольную форму (2,38x1,5 м). На дне обнаружены разрозненные кости скелета мужчины в возрасте 30-35 лет (рис. 20, I). На некоторых из них и на фалангах пальцев прослежен налет окислов меди. Погребение явно разрушено. Однако то обстоятельство, что жертвенный комплекс в заполнении могилы не потревожен, свидетельствует о том, разрушение погребения произошло до помещения костей животных в могильную яму. Погребальный инвентарь представлен набором цилиндрических фаянсовых бус голубого и серого цветов, мелкого белого бисера (рис. 20, 5) и четырьмя сосунами, фрагменты которых встречались в засыпи и на дне (рис. 20, 1-4).

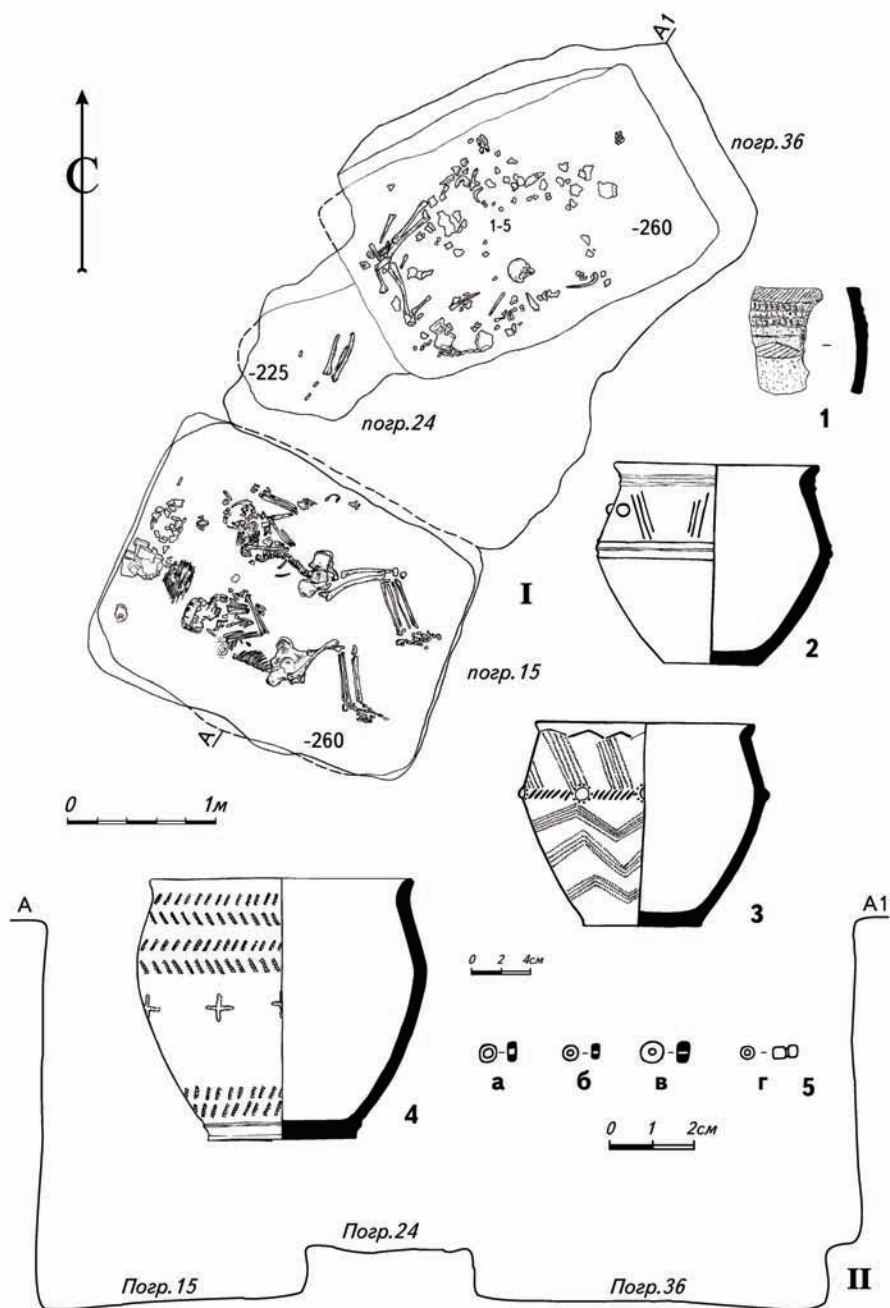
Могильник Жаман-Каргала I

Памятник расположен в 400-600 м к северо-западу от реки Жаман-Каргала, на гребне узкого водораздела, ориентированного по линии С-Ю, на 10 км шоссе Актюбинск-Орск, в Актюбинском районе Актюбинской области Республики Казахстан (рис. 1). Впервые памятник был обследован в начале XX века членом ОУАК И. А. Кастанье, которым было раскопано несколько курга-



Рис. 21. Могильник Жаман-Каргала I, курган 1. План и профили бровок

1 – черная супесь, 2 – белая супесь с щебнем, 3 – красная глина, 4 – мешанина красной глины и серой супеси, 5 – белая глина, 6 – желтый песок, 7 – насыпь над погребением 7, 8 – выкид из погребения 6, 9 – впускная линза погребения 3, 10 – дерево, 11 – грабительский ход, 12 – выкид из грабительского хода, 13 – выкид из погребения 4, 14 – досыпка над погребением 4, 15 – вал вокруг погребения 7, 16 – контур первичной насыпи

нов (Кастанье И. А., 1910). В 1975 г. актюбинский краевед В. В. Родионов раскопал курган 8 данного могильника, относящийся к сарматской культуре (Петров Н. П., Родионов В. В., 1975). В 1986 и 1988 годах в результате работ археологической экспедиции Актюбинского педагогического института под руководством С. Ю. Гуцалова было закончено полное исследование некрополя (Гуцалов С. Ю., Макаревич Г. В., 1986; Гуцалов С. Ю., 1988). Материалы начального этапа ПБВ были получены в результате раскопок курганов 1, 14, 23. Синташтинские комплексы обнаружены в кургане 1.

Курган 1 располагался на пашне и являлся самым северным в некрополе. Насыпь земляная трапецевидной формы диаметром 28 м и высотой 2,7 м хорошо выделялась на окружающей местности. По центру насыпи зияла воронка от раскопа начала XX века, вероятно, И. А. Кастанье (1910, с. 69-70), диаметром 5 м и глубиной около 1 м. Северо-западный и юго-восточный склоны кургана были срезаны многолетней распашкой, в результате чего насыпь приобрела форму овала, ориентированного по линии СВ-ЮЗ (рис. 21). У подножия насыпи обнаружено несколько каменных плит, вероятно, выкопанных из насыпи. Курган был насыпан над погребением 7, относящимся к начальному этапу СБВ (Ткачев В. В., Гуцалов С. Ю., 2000, с. 27-28, рис. 40, 41). Все синташтинские погребения были впускными, при этом над погребениями 4 и 5, совершенными в восточной поле насыпи, прослежена досыпка (рис. 21).

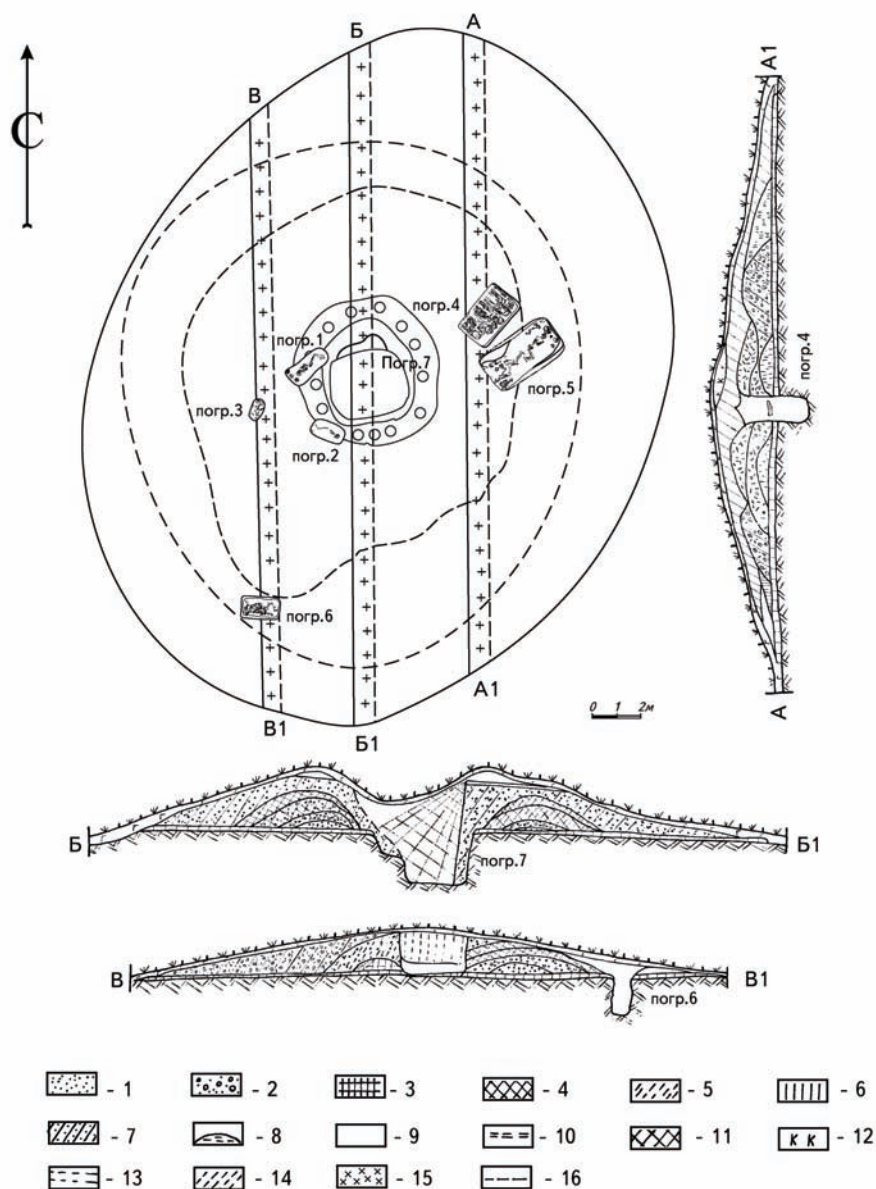
Погребение 1 было выявлено практически по центру кургана (рис. 21). Оно совершено в яме прямоугольной формы с закругленными углами (1,7х0,65-0,75 м). На дне могилы на глубине 0,5 м от уровня погребенной почвы скорченно на левом боку, головой на ЮЗ, лежал скелет человека зрелого возраста. Руки согнуты в локтях кистями перед лицом (рис. 22, I). За головой скелета вдоль стенки стояли три глиняных сосуда очень плохой сохранности (рис. 22, 1-3).

Погребение 2 обнаружено почти в центре кургана, в насыпи, на глубине 1 м от поверхности (рис. 21). Яма прямоугольной формы (1,3х0,7 м) была ориентирована длинными сторонами по линии ЗСЗ-ВЮВ. На дне могилы скорченно на левом боку, головой на ВЮВ, скорченно на левом боку лежал скелет взрослого человека. Руки, вероятно, были согнуты в локтях, кисти располагались перед лицом, скорченность ног слабая (рис. 22, III). В ногах погребенного лежал плоский оселок из песчаника (рис. 22, 5).

Погребение 3 обнаружено на уровне погребенной почвы в западном секторе кургана. По западной бровке была видна линза впуска этого погребения (рис. 21). Глубина могилы от поверхности насыпи составляла 1,9 м. Яма овальной формы (0,85х0,47 м) была ориентирована длинными сторонами по линии ССВ-ЮЮЗ. Сверху она была перекрыта деревянными плахами, рухнувшими вниз. На дне ямы, вплотную друг к другу, скорченно на левом боку, головами на ССВ, лежали два детских костяка (рис. 22, II).



Рис. 22. Могильник Жаман-Каргала I, курган 1, погребения 1-3

I – план и разрез погребения 1; 1-3 – керамика из погребения 1; II – план погребения 3; 4 – глиняный сосуд из насыпи кургана 1; III – план погребения 2; 5 – каменный оселок из погребения 2

Погребение 4 выявлено на уровне погребенной почвы в восточном секторе кургана. По восточной бровке хорошо видно, что оно было впущено в более древнюю насыпь (рис. 21). Яма прямоугольной формы (2,2x1,4 м) ориентирована длинными сторонами по линии СВ-ЮЗ. Могила была перекрыта деревянными плахами шириной 20-30 см, лежавшими поперек на двух продольных брусках, опиравшихся на угловые стойки диаметром 8-12 см (рис. 23, 1). Перекрытие рухнуло в могилу. В верхней части засыпи в южном углу косо торчал бронзовый наконечник копья (рис. 23, 3). На дне могилы, в северо-западной половине ямы, на глубине 1,1 м от уровня погребенной почвы и 2 м от уровня впуска в насыпь, скорченно на левом боку, головой на ЮЗ, лежал скелет взрослого человека. Руки согнуты в локтях, кисти располагались перед лицом, ноги подогнуты под углом 45 градусов (рис. 23, 1). Под лучевыми костями, перед грудью, в деревянном футляре лежал бронзовый нож с несохранившейся костяной рукоятью (рис. 23, 4). Рядом обнаружен каменный оселок (рис. 23, 1). В изголовье и в восточном углу могилы найдены фрагменты овального толсто-стенного блюда с валиком (рис. 23, 2). На блюде зафиксированы обгоревшая солома и окалины бронзовых изделий, по-видимому, бусин.

Погребение 5 обнаружено в восточном секторе кургана, в 0,25-0,50 м к юго-западу от погребения 4 (рис. 21). В ходе раскопок выяснилось, что оно пробивало толщу более древней насыпи. Могильная яма подпрямоугольной формы (3,25x1,7 м), сужающаяся в центральной части, была ориентирована длинными сторонами по линии ЮЗ-СВ. Стенки до глубины 1,4 м расширяются до 1,85 м, а затем вновь сужаются ко дну. Глубина ямы от уровня погребенной почвы 2,7 м (рис. 24, 1, 2).

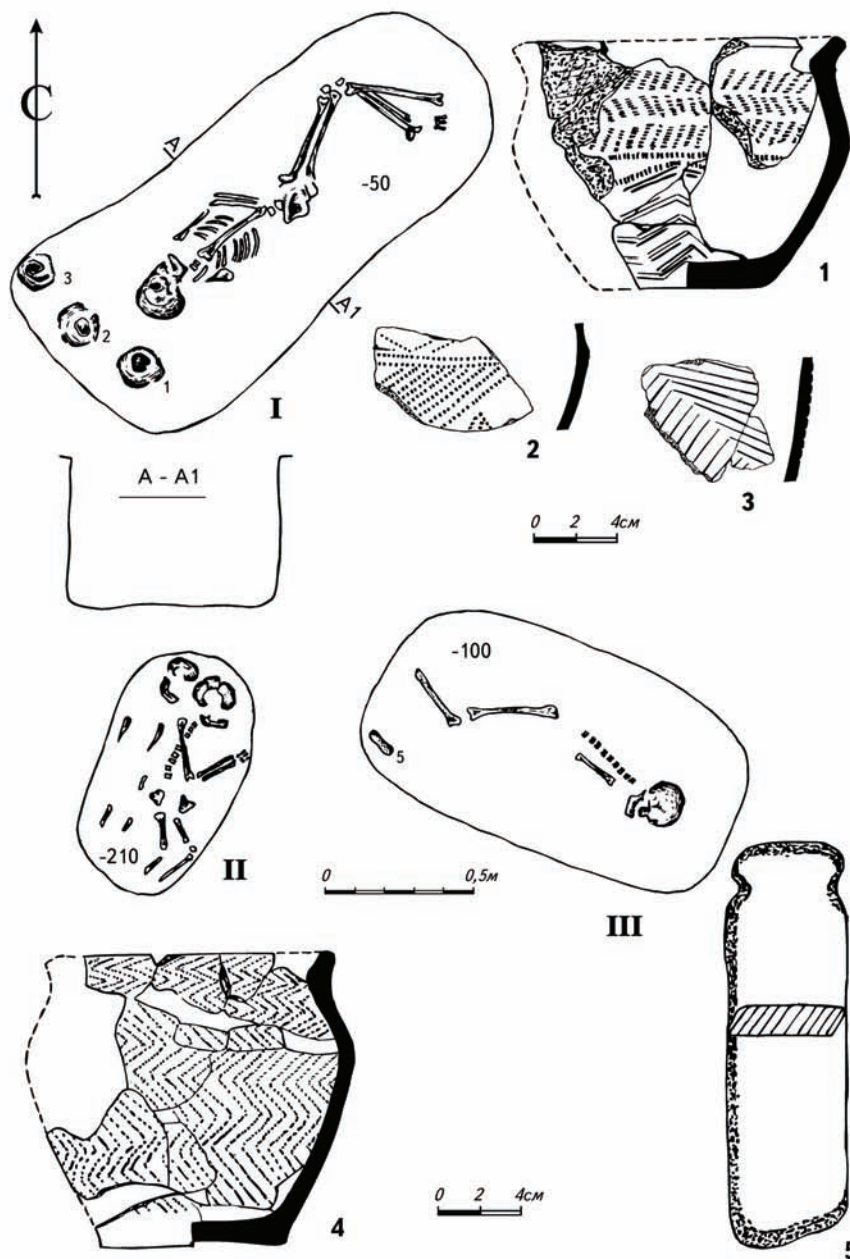
В засыпи ямы, на глубине 1,4 м были зафиксированы трубчатые кости, а в восточном углу челюсти и позвонки коровы. Вдоль западной стенки и в северном углу лежали челюсть и кости конечностей лошади. У южной стенки зачищено два скелета овцы. На уступе, в западном углу могилы обнаружены челюсти овцы, ребра, челюсти и трубчатые кости коровы (рис. 24, 1). На дне могилы зафиксированы скелеты шести человек, на которых прослежены остатки рухнувшего деревянного перекрытия из поперечных плах шириной до 10 см (рис. 24, 3). В западной половине могилы на меловой посыпке лежали четыре плохо сохранившихся костяка. Два детских, скорченно на левом боку, руки согнуты в локтях, кисти перед лицом, скорченность ног средняя, располагавшихся по краям, вдоль стенок; два взрослых, причем один из них лежал в позе адорации на левом боку, а другой – в слабо скорченном положении на животе, ноги развернуты вправо. Все погребенные ориентированы головами на ЗЮЗ (рис. 24, 3). В погребении найден многочисленный инвентарь.

За черепом скелета № 1, в южном углу, стояли два сосуда (рис. 25, 1, 5). Перед лицом лежала бронзовая пластинчатая накладка от наконечника, украшенная линиями, выполненными техникой чеканки (рис. 25, 23). У таза на войлоке об-



Рис. 23. Могильник Жаман-Каргала I, курган 1, погребение 4

I – план и разрез погребения; 1-4 – инвентарь из погребения: 1 – камень; 2 – керамика; 3, 4 – бронза

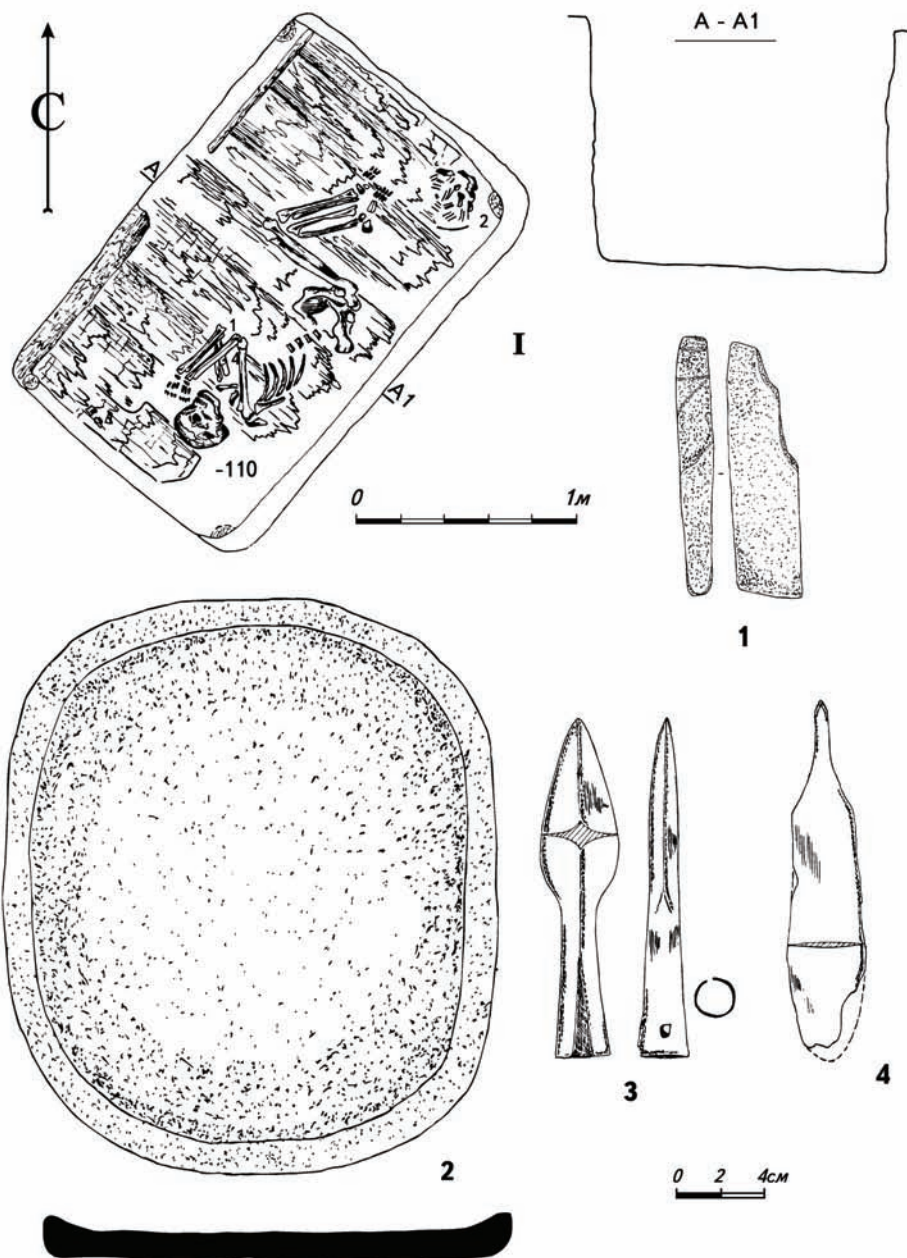

Рис. 24. Могильник Жаман-Каргала I, курган 1, погребение 5

1 – жертвенные комплексы в засыпи и на перекрытии могильной ямы: 1,7 – кости коровы, 2-5 – кости овцы, 6 – кости лошади; 2 – разрез могилы; 3 – дно погребальной камеры

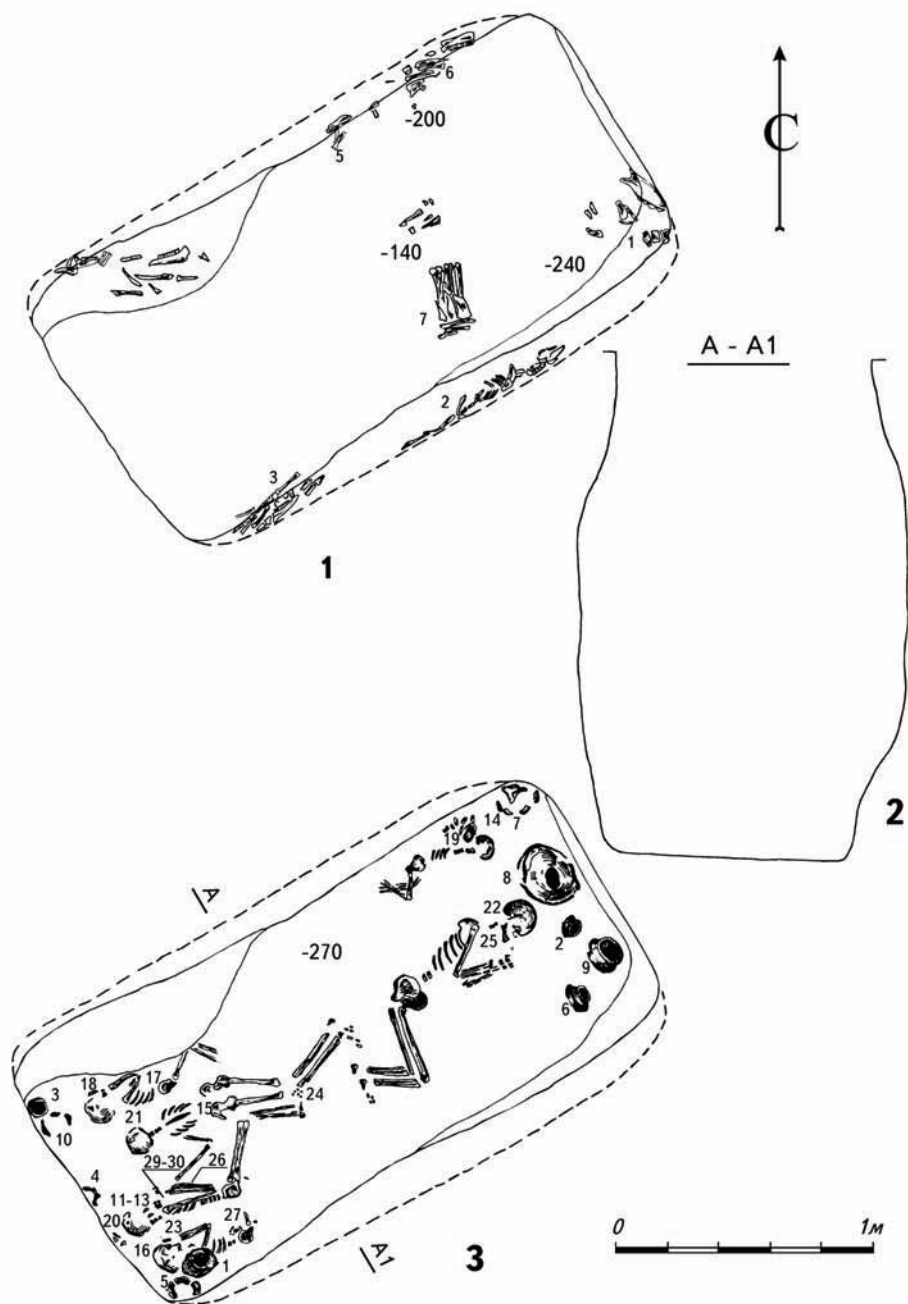

Рис. 25. Могильник Жаман-Каргала I, курган 1, погребение 5. Инвентарь
 1-10 – керамика; 11-13 – кость; 14 – камень; 15-23, 25, 26, 30 – бронза; 27-29 – фаянс

наружен фаянсовый бисер (рис. 25, 27). За головой скелета № 2 у стенки лежали кусок смолы, бронзовые шило и ножичек (рис. 25, 16, 20). На шее зачищены три клыка животных (рис. 25, 11-13). На запястье руки найден бронзовый желобчатый браслет (рис. 25, 26). В районе плеча обнаружены фаянсовые шаровидные бусины, нарезной бисер, реберчатые пронизи и пронизь из свернутой бронзовой пластины (рис. 25, 29, 30). Слева от черепа, у стенки, зафиксирован глиняный сосуд (рис. 25, 4). На груди скелета № 3 обнаружен бронзовый нож (рис. 25, 15). У коленей найдено украшение – фаянсовый бисер на кожаной основе (рис. 25, 24). За головой скелета № 4 в западном углу расчищены развалы двух сосудов плохой сохранности (рис. 25, 3, 10). Напротив лица лежал бронзовый нож (рис. 25, 18), в районе шейных позвонков обнаружено бронзовое шило (рис. 25, 21). Под локтевым суставом найдено бронзовое тесло (рис. 25, 16). Напротив груди зафиксировано два альчика овцы.

По центру восточной половины ямы, головой на ВСВ, скорченно на левом боку лежал скелет № 5 взрослого человека крупного телосложения. Руки согнуты в локтях, кисти перед лицом, скорченность ног средняя (рис. 24, 3). За головой погребенного, вдоль восточной стенки стояли четыре сосуда (рис. 25, 2, 6, 8, 9). На запястье был надет бронзовый желобчатый браслет (рис. 25, 25). В районе затылка лежала бронзовая игла (рис. 25, 22). Параллельно скелету № 5 вдоль северной стенки в позе адорации на левом боку, головой на ВСВ, лежал костяк ребенка (рис. 24, 3). В северном углу за черепом стоял глиняный сосуд (рис. 25, 7). В районе затылка лежала песчаниковая плитка, вероятно, оселок (рис. 25, 14). Между черепом и стенкой найдено 12 альчиков овцы и миниатюрный бронзовый ножичек (рис. 25, 19).

Погребение 6 выявлено на уровне погребенной почвы в южной поле кургана (рис. 21). По западной бровке прослежено, что оно совершено у подошвы более древней насыпи. Яма прямоугольной формы (1,45x0,85x1,8 м) имела широтную ориентацию. Стенки ямы на глубине 1,2 м сужаются до размеров 1,35x0,7 м, а затем вновь расширяются (рис. 26, I-III). На дне могилы зачищены остатки рухнувшего деревянного перекрытия из поперечно положенных плах шириной до 10 см, на которых располагался жертвенник в виде альчиков, черепов овцы и трубчатых костей лошади (рис. 26, I).

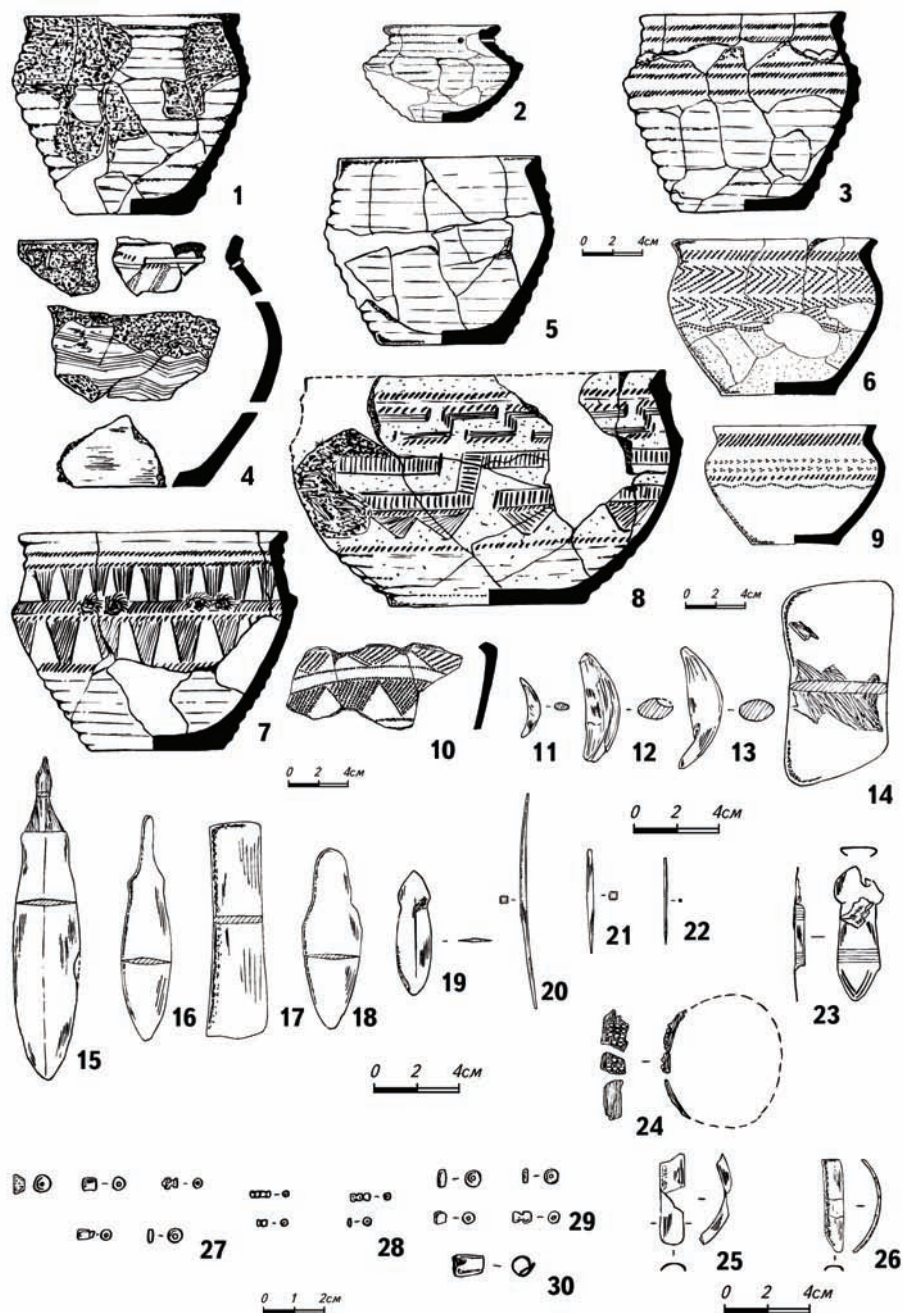
На дне погребальной камеры головой на запад покоились два детских скелета очень плохой сохранности. Северный костяк лежал по центру в позе адорации на левом боку (рис. 26, II). На запястье обнаружен бронзовый желобчатый браслет (рис. 26, 4). Здесь же зафиксирован фаянсовый бисер (рис. 26, 7). Второй скелет располагался за спиной, вдоль стенки. Костяк ребенка более младшего возраста лежал на спине, ноги слегка согнуты в коленях, руки вытянуты вдоль туловища, кисть левой лежит у таза, правой – на тазовой кости (рис. 26, II). На шее погребенного было ожерелье из восьми клыков животного (рис. 26, 2). За черепом стоял глиняный сосудик, восстановить который не уда-



Рис. 26. Могильник Жаман-Каргала I, курган 1, погребение 6

I – жертвенные комплексы на перекрытии погребальной камеры; II – дно могильной ямы; III – разрез могильной ямы; 1-8 – инвентарь из погребения: 1, 8 – керамика; 2, 3 – кость; 4-6 – бронза; 7 – фаянс

лось. В тесте примесь кальцитов. В углу, над скелетом найдено костяное прясло (рис. 26, 3). Рядом обнаружены бронзовые шило с деревянной ручкой (рис. 26, 6) и ножик (рис. 26, 5). Здесь же расчищены развалы двух археологически целых сосудов (рис. 26, 1, 8).

II Герасимовский могильник

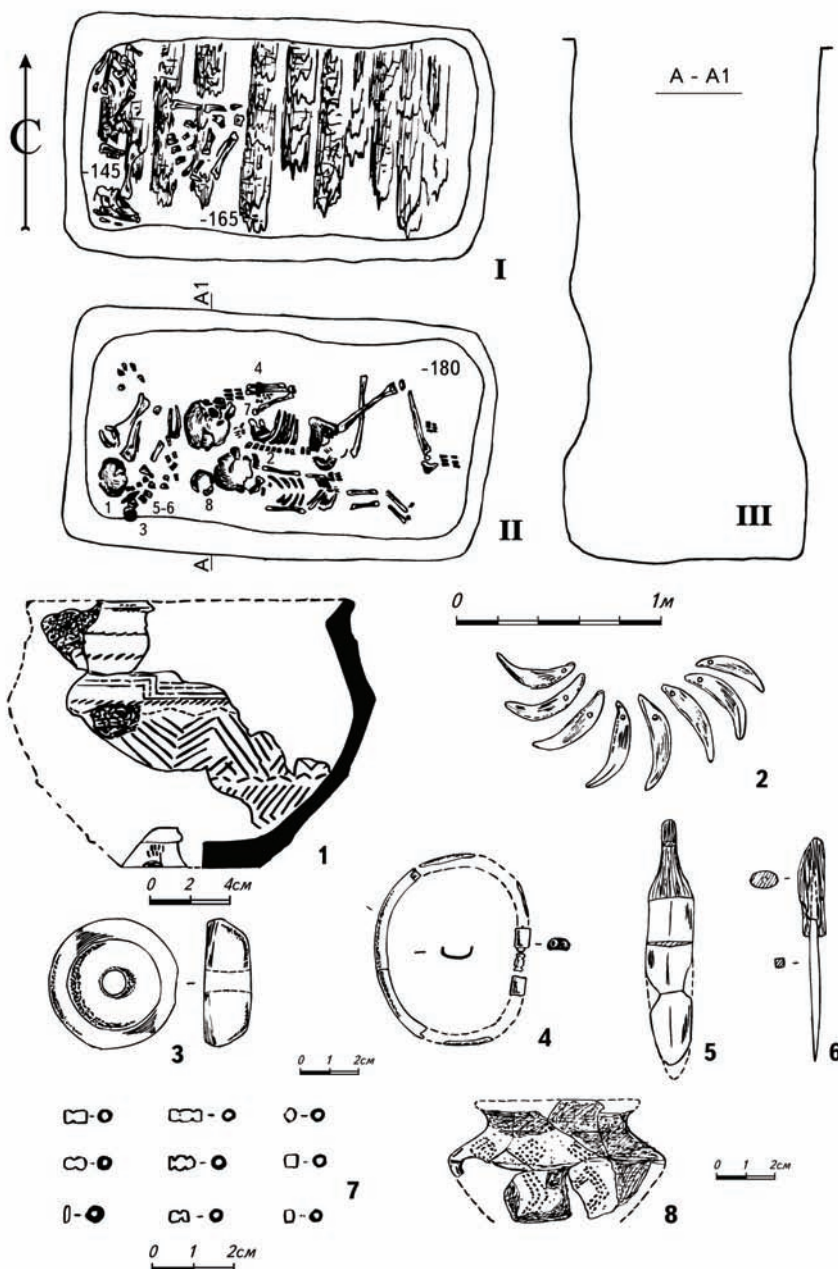
Памятник располагается в 1 км к ЮЗ от пос. Герасимовка Новосергиевского р-на Оренбургской области (рис. 1). Курганная группа занимала высокий участок поймы левого берега р. Кинделя, правого притока р. Урал. Три кургана были исследованы в 1964 г. Оренбургской экспедицией ИА АН СССР, оставшиеся четыре насыпи раскопаны археологической экспедицией Оренбургского пединститута под руководством О. И. Пороховой в 1982 г. Материалы раскопок 1982 года опубликованы (Порохова О. И., 1992).

К синташтинскому времени нами отнесены 4 впускных погребения в кургане 4, сооруженном над раннеямной могилой 2 (рис. 27, I-III). В центральной части кургана было совершено захоронение 1, южнее которого выявлены еще 3 погребения, два из которых размещались на разных ярусах в пределах одной могильной ямы (рис. 27, III). Погребения сопровождалось жертвенниками из черепов и конечностей баранов, помещенными на деревянные перекрытия. Центральная могила, содержащая костные останки взрослого индивида, была разрушена, спустя непродолжительный период времени после совершения захоронения (рис. 27, IV, 1, 2). В периферийных детских погребениях костяки лежали в скорченном положении на левом боку, головой на ЮЗ (рис. 28, I-IV). Инвентарь представлен керамикой (рис. 28, 1, 2, 5), подвесками из клыков животных (рис. 28, 4), бронзовыми и костяными пронизьями (рис. 28, 6), бронзовой скрепкой (рис. 28, 7), фаянсовым бисером.

Новокумакский могильник

Могильник, насчитывавший более 70 насыпей, располагается в черте г. Орска, на ровной правобережной террасе р. Урал (рис. 1). Основная масса курганов раскопана Оренбургской экспедицией ИА АН СССР. Синташтинские захоронения были исследованы К. Ф. Смирновым в 1973 году при раскопках кургана 25, размещавшегося на самом краю террасы. Погребальные комплексы эпохи бронзы из этого кургана опубликованы (Смирнов К. Ф., Кузьмина Е. Е., 1977, с. 8-18, рис. 1-5).

Курган был насыпан над позднекатакомбными погребениями 12, 13, 14. Синташтинская культура представлена девятью впускными могилами. Два захоронения индивидов зрелого возраста располагались в центральной части насыпи, а вокруг группировались детские погребения (рис. 29). В погребении 8 костяк, лежавший в позе адорации на левом боку, был ориентирован головой на



Рис. 27. Могильник Герасимовский II, курган 4

I, II – профили бровки: 1 – дерн, 2 – насыпь, 3 – прослойка белой глины, 4 – материковый могильный выкид, 5 – погребенная почва, 6 – материк; III – план центральной части кургана; IV – планы погребений 1, 2; 1, 2 – керамика из погребения 1

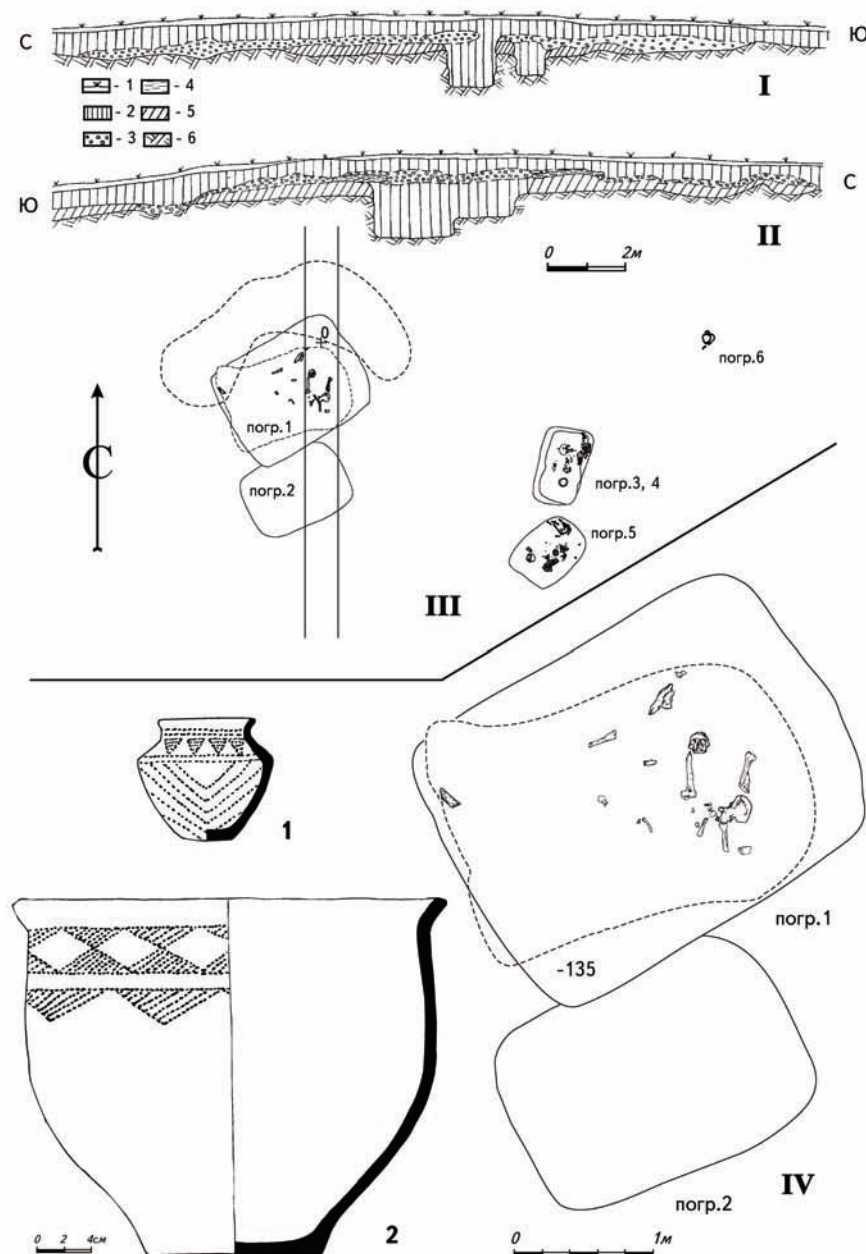

Рис. 28. Могильник Герасимовский II, курган 4

I – план погребения 3; II – план погребения 4; III – разрез погребений 3 и 4; IV – план и разрез погребения 5; 1 – сосуд из погребения 3; 2 – сосуд из погребения 4; 3–7 – инвентарь из погребения 5: 3 – фаянс, 4, бж – кость, 5 – керамика, ба-е, 7 – бронза

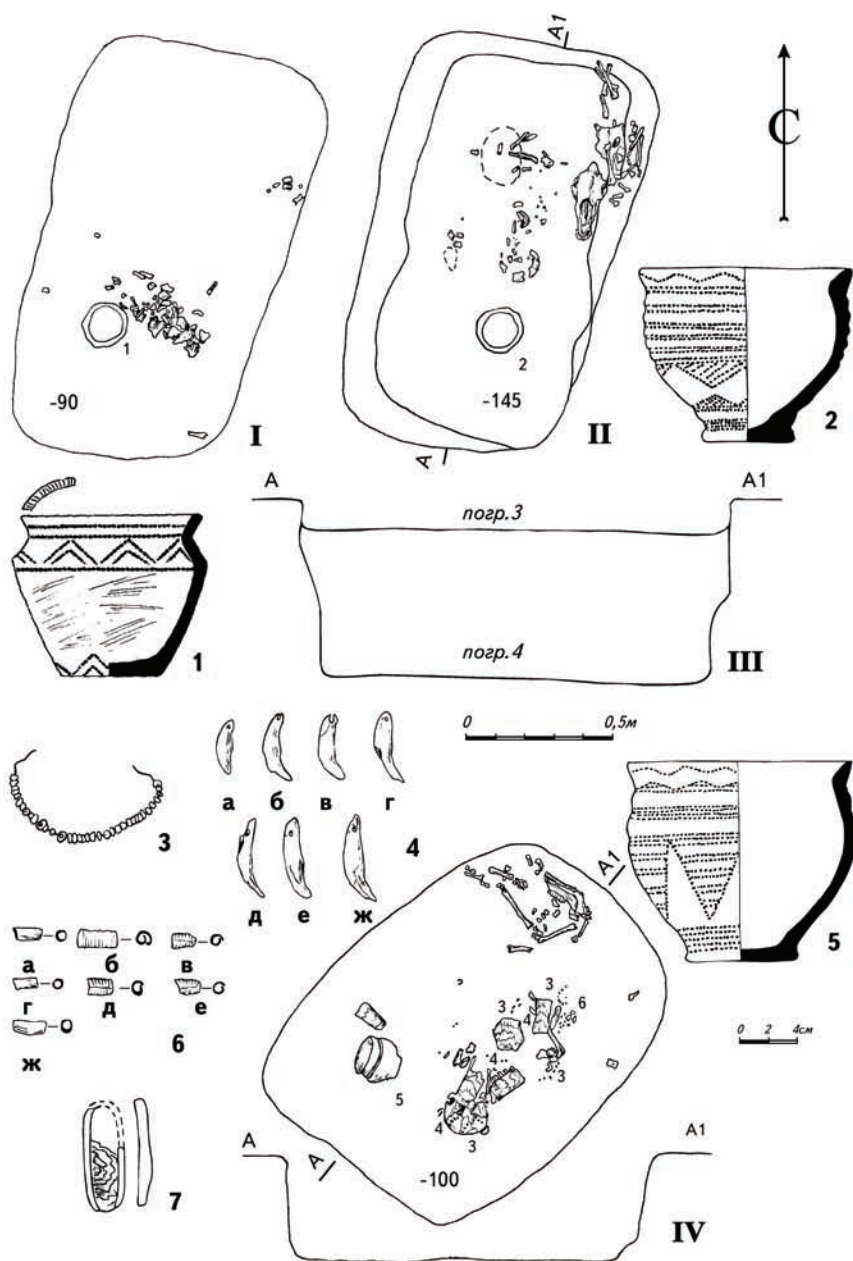

Рис. 29. Новокумакский могильник. План кургана 25

1 – обломки керамики; 2 – камни; 3 – насыпь; 4 – глиняный горшок; 5 – погребенная почва с примесью мелкой гальки; 6 – обожженная земля; 7 – могильный выкид; 8 – куски дерева; 9 – галечник белого цвета, перемешанный с землей

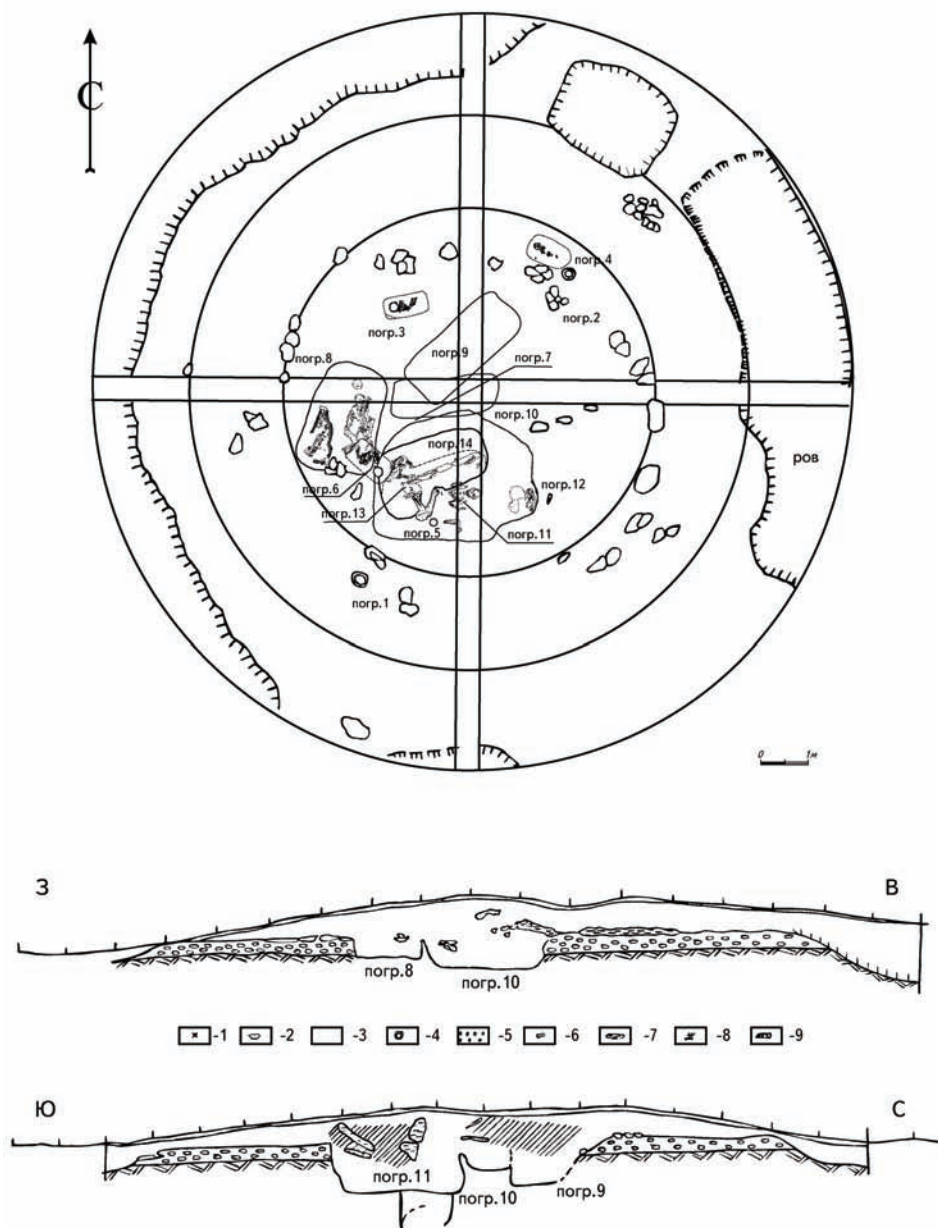

Рис. 30. Новокумакский могильник, курган 25

1, 2 – керамика из погребений 1, 2; I – план погребения 3; 3 – сосуд из погребения 3; II – план погребения 4; 5, 6 – керамика из погребения 4; 7 – сосуд из погребения 5; III – план погребения 6; 4 – сосуд из погребения 6; 8-11 – керамика из насыпи и рва

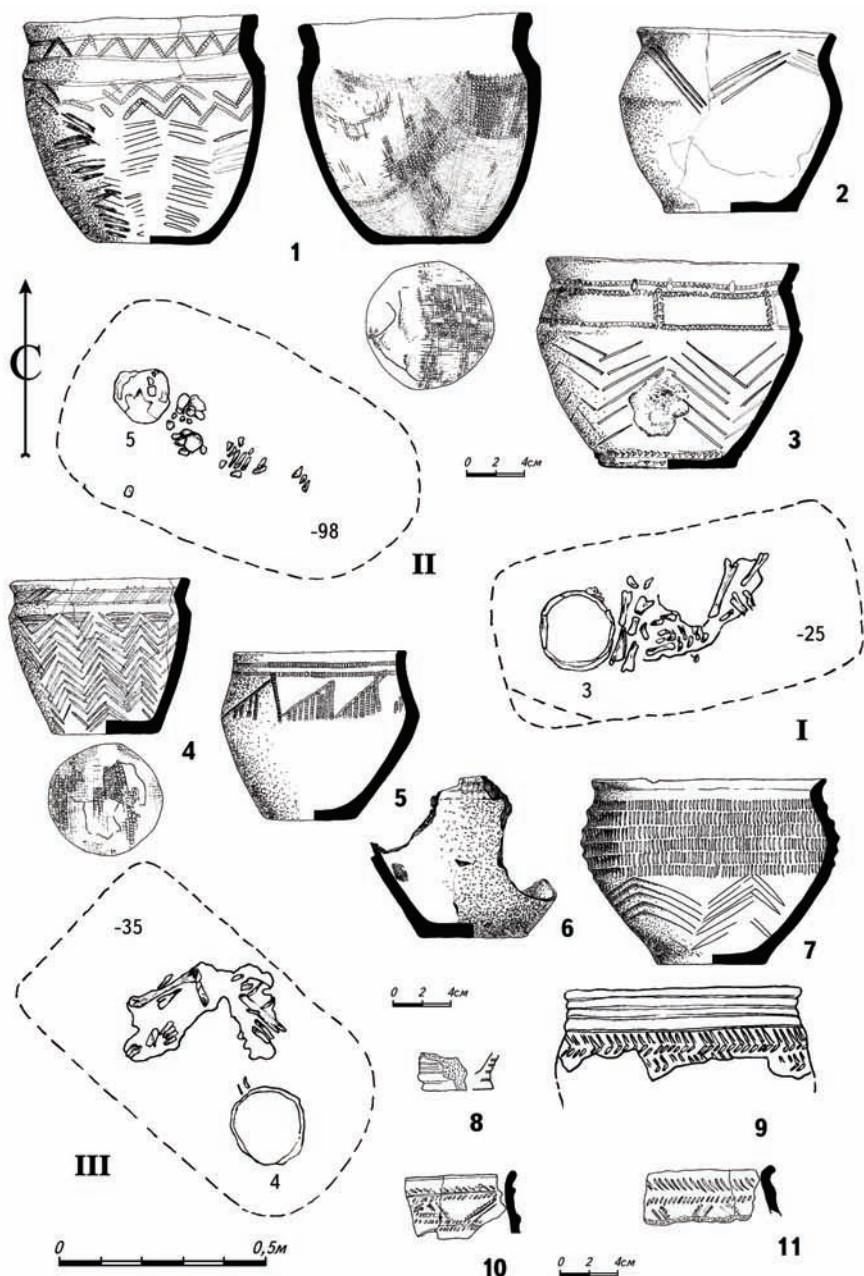

Рис. 31. Новокумакский могильник, курган 25

I – план погребения 8; 1-3 – инвентарь из погребения 8; II – план погребения 11; 4-6 – инвентарь из погребения 11: 1, 6 – бронза, 3, 5 – керамика, 2 – кость, 4 – камень

север (рис. 31, I). В погребении 11 костяк покоился скорченно на спине с разворотом на левый бок, головой на восток (рис. 31, II). Вероятно, это объясняется вторичными смещениями, связанными с локализацией погребенного в рыхлой просевшей засыпи основной могилы. Ввиду плохой сохранности костных останков положение детских скелетов не установлено. Захоронения сопровождались черепами и конечностями быков и овец (рис. 30, I-III). Получена достаточно представительная коллекция глиняных сосудов, некоторые из которых неоднократно ремонтировались при помощи бронзовых скрепок (рис. 30, 1-11; 31, 3, 5). Во взрослых захоронениях, помимо керамики, обнаружены каменный пест (рис. 31, 4), бронзовые тесло (рис. 31, 1) и нож (рис. 31, 6).

Могильник Ишкиновка I

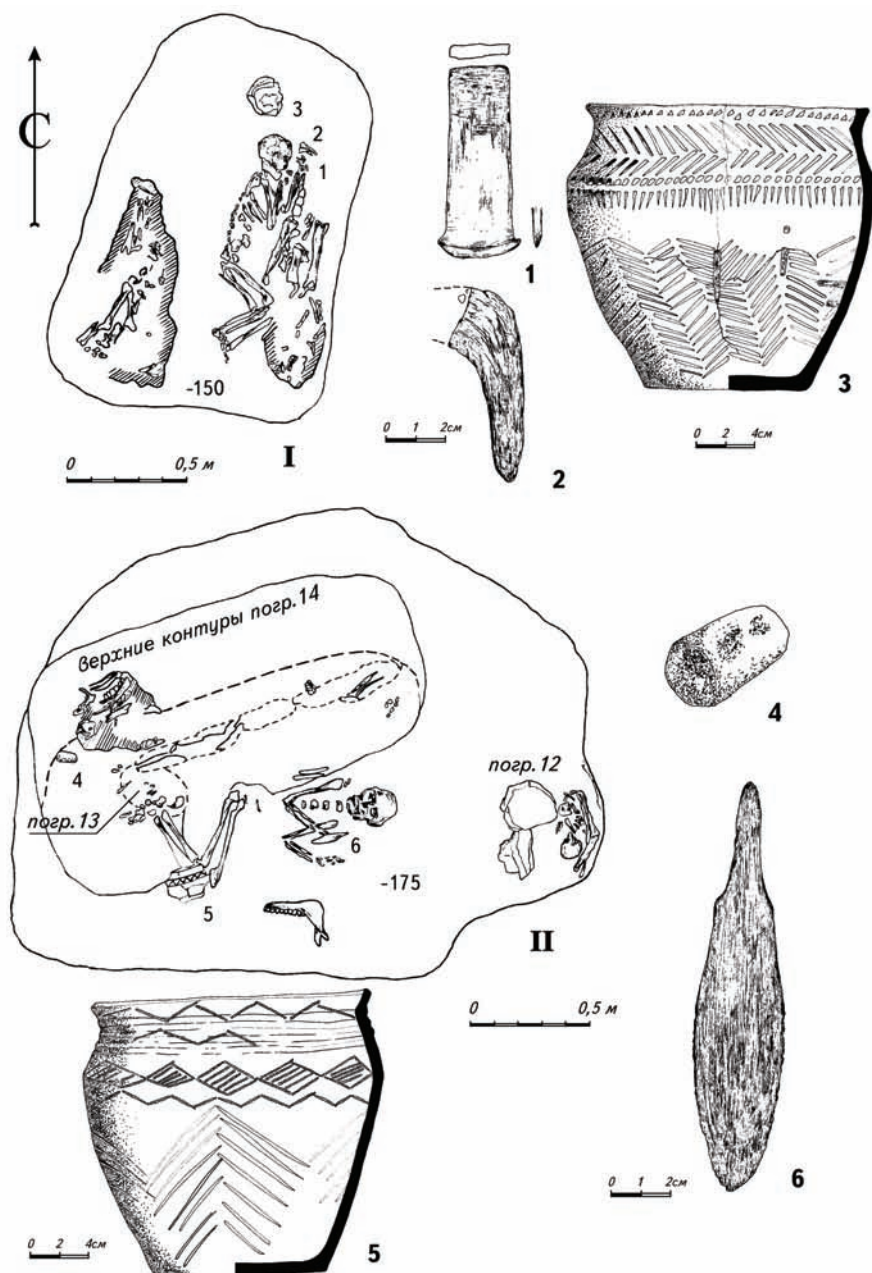
Памятник расположен на надпойменной террасе правобережья реки Сухая Губерля, недалеко от устья впадающего в нее ручья Жериклинский, в 6 км к СЗ от пос. Ишкинино Гайского района Оренбургской области Российской Федерации, в 14 км к ЗЮЗ от г. Гай (рис. 1). Некрополь, подвергавшийся многолетним распашкам, состоит из 24 курганов, оград и каменных площадок. Автором раскопаны два кургана и одна ограда. Основная масса погребальных сооружений относится к алакульской культуре. Выявлена серия впускных погребений РЖВ, сопровождавшихся перестройкой алакульской насыпи в кургане 2. На западной периферии кургана 3, насыпанного над позднеэнеолитическим захоронением, были исследованы 6 впускных синташтинских погребений (Ткачев В. В., Гуцалов С. Ю., 2000, с. 30-31, рис. 11, 11а, 12).

Курган 3 размещался в западной части некрополя. Насыпь плохо читалась в рельефе, что послужило причиной того, что условный центр раскопа оказался сильно смещенным к востоку, а меридиональная бровка позволила получить лишь разрез восточной половины кургана. Учитывая это обстоятельство, раскоп был расширен в западном направлении, при этом исследование его юго-западного контрольного участка проводилось по квадратной сетке (рис. 32). В результате удалось выяснить, что первоначально было совершено энеолитическое погребение 7, вокруг которого прослежен углубленный на 0,4 м в материк ровик шириной до 1 м, внешний диаметр которого составлял порядка 6,5 м. На некоторых участках он был забутован камнями. Вся конструкция была перекрыта земляной насыпью диаметром около 12 м и высотой не менее 0,2 м. В 1 м к ЮЗ от основной могилы было совершено впускное синташтинское погребение 6, вокруг которого полукольцом располагались еще 5 захоронений, синхронных последнему. Погребения 1 и 6 перекрывали ров, сооруженный вокруг энеолитического захоронения (рис. 32). Все синташтинские погребения были совершены в материковом суглинке и имели идентичную по составу засыпь, поэтому очертания могильных ям не прослеживались. Однако в ряде случаев



Рис. 32. Могильник Ишкиновка I, курган 3. План и профили бровок

1 – дерн, 2 – гумусированный плотный суглинок (погребенная почва), 3 плотный суглинок желтого цвета (материк), 4 – желтый суглинок с гумусными затеками, загнутый пашней, 5 – комковатый суглинок желтого цвета с гумусными включениями (насыпь над погребением 7), 6 – предполагаемый контур насыпи, 7 – камни, 8 – заполнение ровика вокруг погребения 7

ориентировочные размеры и форма могил реконструируются, исходя из конструкции деревянных внутримогильных сооружений. Сохранность костных останков неудовлетворительная. Практически все погребения нарушены в результате деятельности сурчиной колонии.

Погребение 1 располагалось в 2 м к северу от центрального для синташтинской группы захоронений погребения 6 (рис. 32). Могильная яма, вероятно, имела прямоугольную форму, о чем свидетельствует конфигурация деревянной конструкции из плах шириной до 8 см и толщиной около 4 см, образующих раму прямоугольной формы размерами 0,8х0,4 м. Реконструируемая длина могилы около 1 м, ширина до 0,5 м, глубина составляла 0,55 м от нулевой отметки. Могильная яма была ориентирована длинными сторонами по линии ССВ-ЮЮЗ и перекрывала ровик (рис. 32). На дне погребальной камеры в позе адорации на левом боку, головой на ЮЮЗ, лежал скелет ребенка (рис. 33, I). В изголовье, напротив лицевой части черепа, зачищены развалы двух сосудов (рис. 33, 2, 3), а в районе грудной клетки поднята подвеска, изготовленная из клыка корсака (рис. 33, 1). Рядом с сосудами, в ногах и за спиной погребенного обнаружены черепа и другие кости от двух молодых особей овцы (рис. 33, I)⁴.

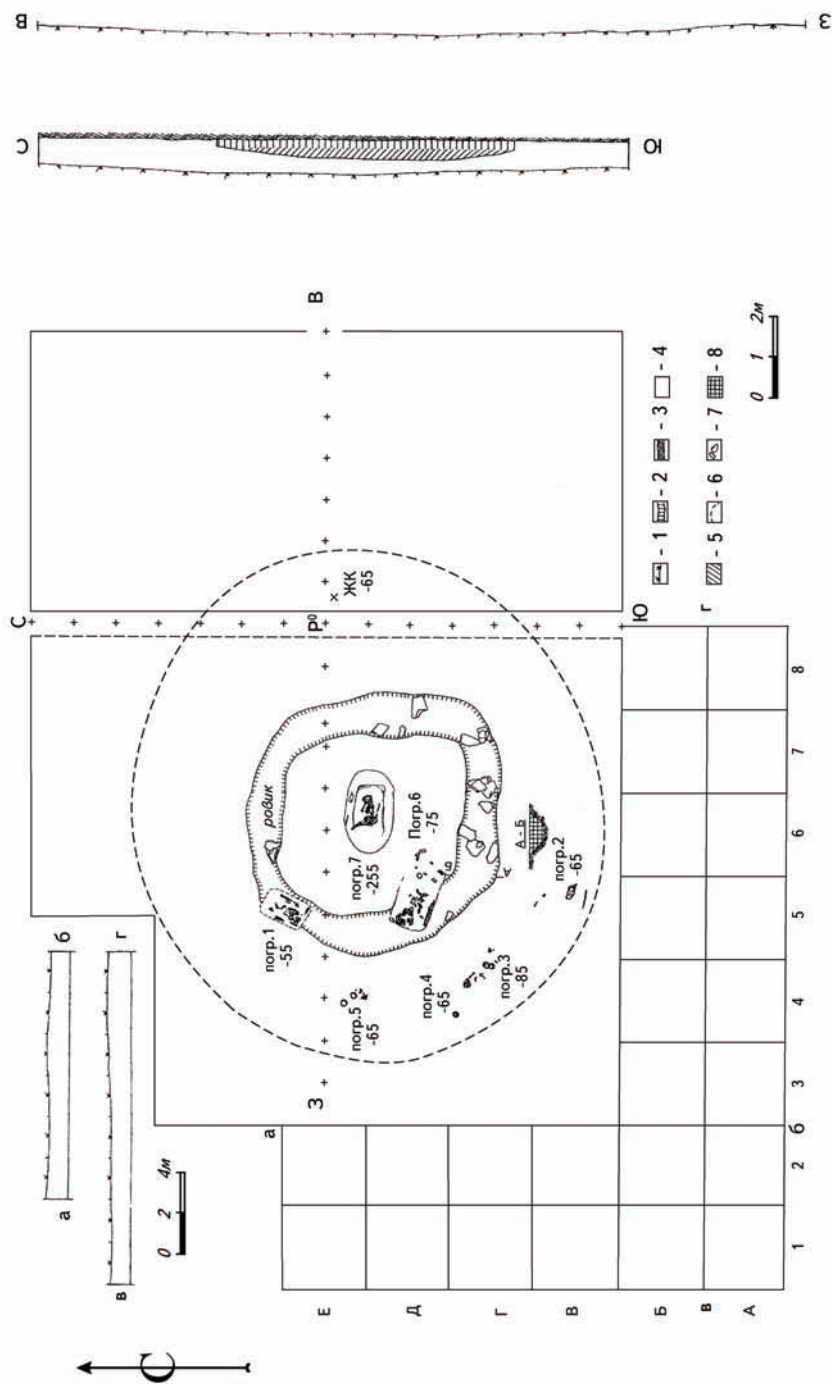
Погребение 2 зафиксировано в 2,2 м к югу от погребения 6 (рис. 32). На глубине 0,65 м от нуля расчищены остатки деревянной конструкции в виде стоявшей на ребре плахи, маркировавшей, по всей видимости, торцевую стенку могилы, и фрагмента накатника из массивных плах шириной до 25 см и толщиной около 7 см, к северу от которых обнаружены разрозненные кости детского скелета (рис. 33, II). Под доской перекрытия стоял фрагментарно дошедший сосуд (рис. 33, 4). Судя по расположению находок, размеры могильной ямы могли составлять примерно 1,2х0,6 м. Погребальная камера была ориентирована длинной осью по линии ССВ-ЮЮЗ (рис. 33, II).

Погребение 3 находилось в 1,5 м к ЮЗ от центральной могилы 6 (рис. 32). На глубине 0,85 м от репера были расчищены отдельные кости скелета младенца, в том числе фрагмент черепной коробки. Костяк, видимо, лежал скорченно на левом боку, головой на ЮВ. В ногах погребенного размещался жертвенник в виде черепа и конечностей овцы (рис. 33, III), а в изголовье стояли два сосуда (рис. 33, 5, 6). Длина могилы могла составлять около 1,3 м, ширина – не менее 0,5 м.

Погребение 4 названо условно. В 0,6 м к ССЗ от погребения 3, на глубине 0,65 м обнаружен сосуд (рис. 34, 1). Возможно, эта находка связана с погребением младенца, кости которого не сохранились.

Погребение 5 выявлено в 1,8 м к СЗ от центральной могилы 6 (рис. 32). На глубине 0,65 м обнаружены два сосуда (рис. 34, 2, 3), рядом с которыми расчищены челюсти и обломки других костей овцы (рис. 34, I).

Погребение 6 являлось центральным в группе синташтинских захоронений (рис. 32). Погребение сильно разрушено грызунами, изъеденным даже



Рис. 33. Могильник Ишкиновка I, курган 3

I – план погребения 1; 1-3 – инвентарь из погребения 1; II – план погребения 2; 4 – сосуд из погребения 2; III – план погребения 3; 5, 6 – сосуды из погребения 3; 1 – клык корсака; 2-5 – керамика

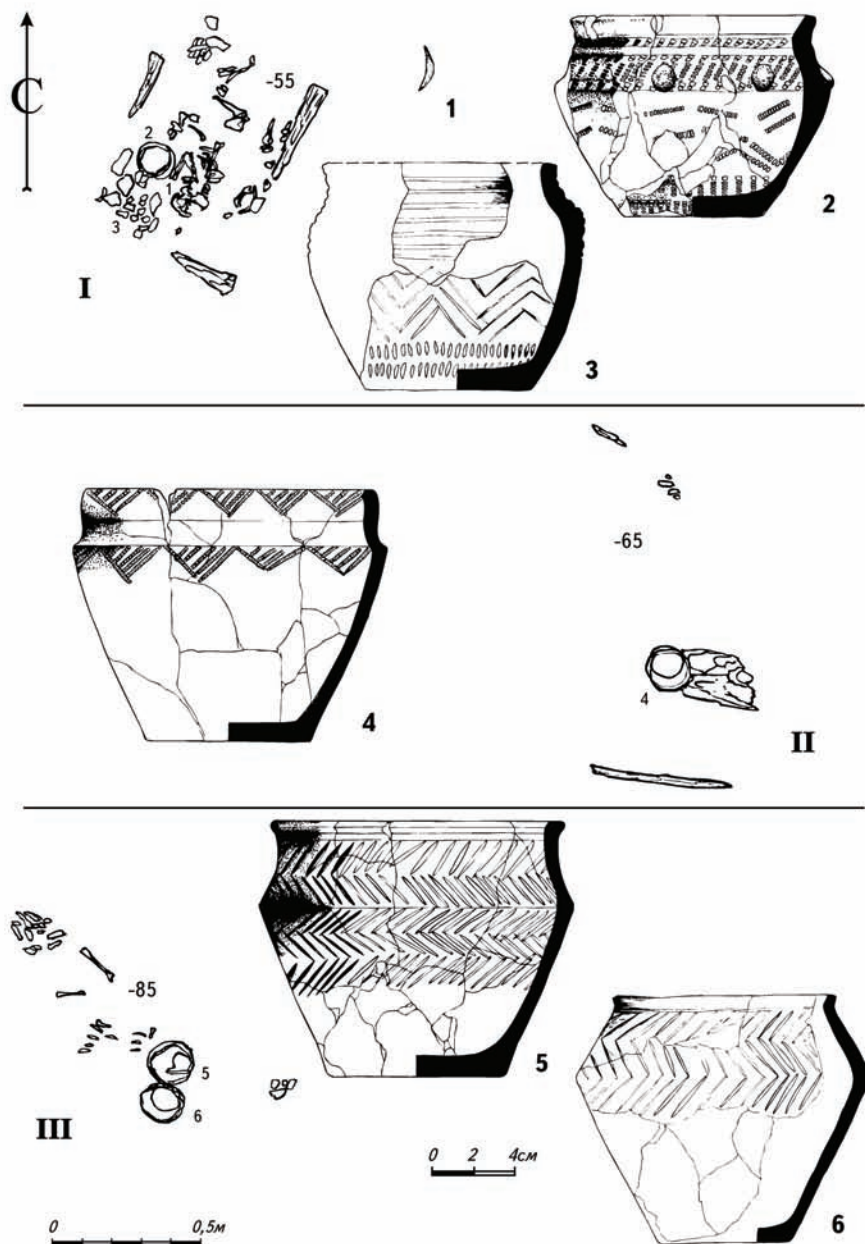

Рис. 34. Могильник Ишкиновка I, курган 3

1 – сосуд из погребения 4; I – план погребения 5; 2, 3 – керамика из погребения 5; II – план погребения 6; 4, 5 – керамика из погребения 6

оказался глиняный сосуд (рис. 34, 5). Судя по частично сохранившейся деревянной конструкции, представлявшей собой раму из плах шириной около 20 см и толщиной до 6 см, могильная яма имела прямоугольную форму и была ориентирована длинными сторонами по линии ЗСЗ-ВЮВ (рис. 34, II). Могила, ориентировочные размеры которой составляли 1,8x1,0x0,75 м, прорезала ровик энеолитического времени. В северо-восточной части могилы на глубине 0,5 м в засыпи расчищен жертвенник в виде скопления костей коровы (рис. 34, II). На дне могильной ямы и несколько выше, в сурчином перекопе, встречены разрозненные кости скелета человека. Судя по их расположению, погребенный покоился скорченно на левом боку, головой на ВЮВ (рис. 34, II). В изголовье стоял глиняный сосуд (рис. 34, 5). Фрагмент горловины еще одного сосуда (рис. 34, 4) обнаружен в центральной части погребальной камеры среди костных останков (рис. 34, II).

Могильник Ишкиновка II

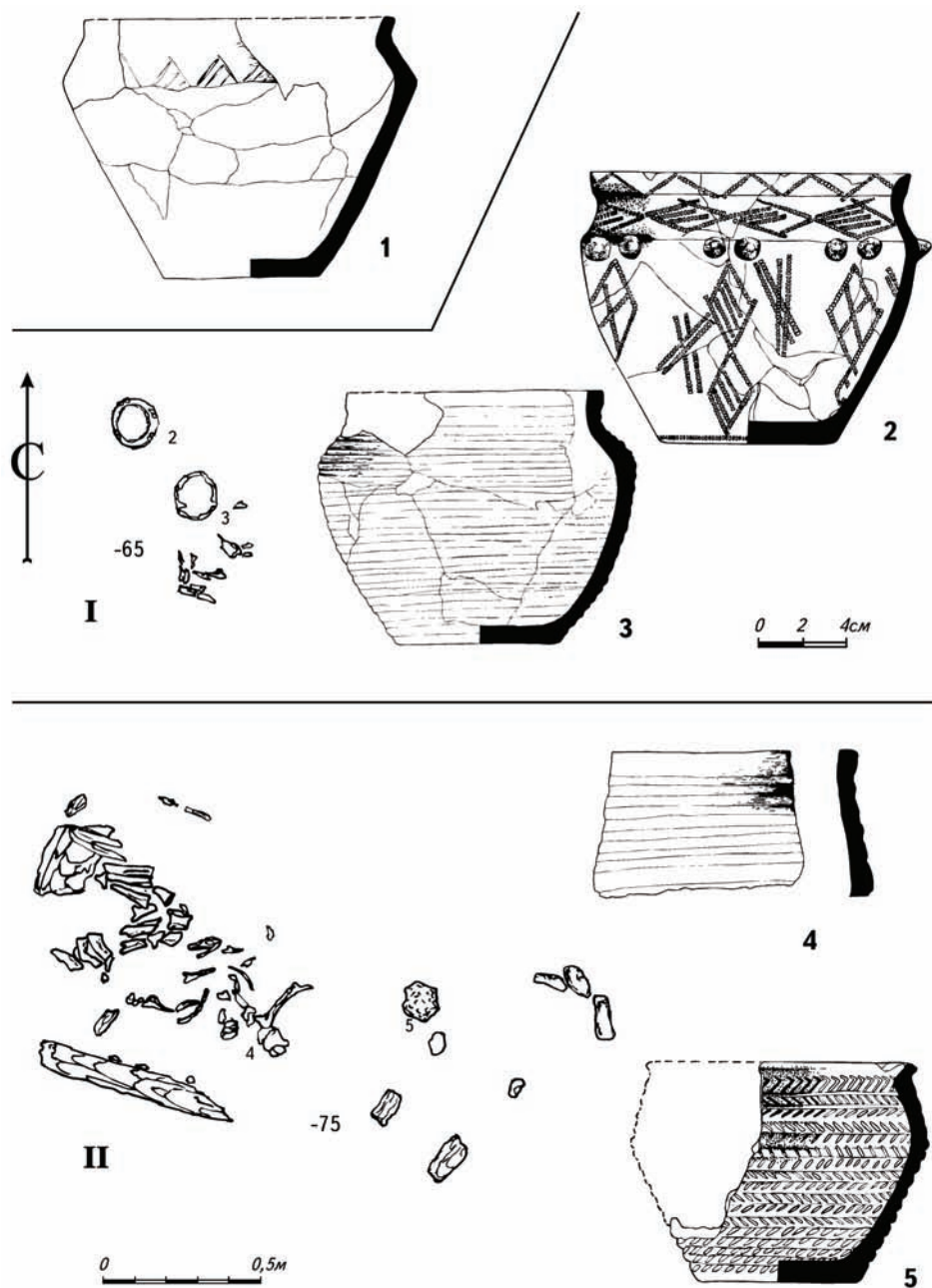
Некрополь находится в 2 км вверх по течению р. Сухая Губерля от могильника Ишкиновка I (рис. 1). Зафиксировано 7 курганов эпохи бронзы, размещающихся на правом коренном берегу реки, в 100 м от русла. В 1998 году автором были раскопаны четыре насыпи. В трех курганах исследовано 30 погребений кожумбердынской культурной группы. В самом крупном кургане 1, сооруженном над позднеямным погребением, выявлены 4 впускные синташтинские могилы (Ткачев В. В., Гуцалов С. Ю., 2000, с. 31-32, рис. 13; 14).

Курган 1 имел полусферическую форму. Его диаметр составлял 18 м, высота по южному склону - 0,8 м, по северному - 1,05 м (рис. 35). Стратиграфические наблюдения свидетельствуют о том, что насыпь формировалась в несколько приемов, хотя досыпки, связанные с синташтинскими погребениями, не отмечены. В основании насыпи располагался могильный выкид из основного позднеямного погребения 5. После совершения захоронения курган был досыпан гумусированным грунтом, срезанным со значительной площади у подошвы насыпи. На заключительном этапе строительства надмогильной конструкции по периферии кургана был вырыт ров, а изъятый из него желтый материковый суглинок использован для сооружения вала вокруг насыпи. По истечении значительного отрезка времени, когда ров снивелировался, насыпь оплыла, а центр ее несколько сместился к северу, в центральную часть кургана были впущены 4 синташтинских погребения. Центральное место занимала катакомба 4, разрушившая северо-восточную часть основной могилы 5 (рис. 35). Захоронения 1 и 2 были совершены к западу от катакомбной могилы 4, а в засыпи входной ямы последней зафиксировано погребение 3 (рис. 35).

Погребение 1 располагалось в 2 м к ЮЗ от могилы 4, являвшейся центральной в синташтинской группе захоронений (рис. 35). Могила была на 5 см



Рис. 35. Могилиник Ишкиновка II, курган 1. План и профили бровок

1 – гумус, 2 – плотная супесь светло-серого цвета, 3 – плотный желтый суглинок с гумусными затеками (материк), 4 – желтый рыхлый суглинок с гумусными включениями (выкид из погребения 5), 5 – рыхлая супесь светло-серого цвета (первичный выкид из погребения 5), 6 – комковатый желтый суглинок (выкид из погребения 5 и рва (обваловка ядра насыпи)), 7 – светло-серая супесь с материковыми суглинистыми включениями желтого цвета (первичная насыпь кургана и засыпь погребения 5), 8 – прослойка золы, 9 – гумусированная супесь темно-серого цвета (засыпь погребения 4), 10 – заполнение рва

углублена в материк, благодаря чему удалось проследить ее очертания. Захоронение было совершено в яме прямоугольной формы (0,7x0,5 м), ориентированной длинными сторонами по линии ЮВ-СЗ. Сохранность костных останков и находок очень плохая. На глубине 1,05 м от нулевой отметки, на дне могильной ямы обнаружены разрозненные кости детского скелета. Погребенный, вероятно, лежал скорченно на левом боку, головой на ЗСЗ (рис. 36, I). В северном углу зафиксированы придонные части двух глиняных сосудов, орнаментированных по тулову вертикальной елочкой (рис. 36, 1 2). В тесте обильная примесь толченой раковины. Форма сосудов полностью не восстанавливается.

Погребение 2 зафиксировано в 0,5 м севернее могилы 1 (рис. 35). Оно совершено на уровне материка, на глубине 1,0 м от репера. Контуры ямы не прослежены. Исходя из расположения костных останков и инвентаря, длина могильной ямы составляла не менее 0,75 м, ширина – около 0,6 м. Расчищен фрагментарно сохранившийся костяк младенца, лежавшего в позе адорации на левом боку, головой на восток (рис. 36, II). В изголовье обнаружены развалы двух глиняных сосудов, от которых дошли только придонные части, покрытые орнаментом в виде вертикальной елочки. Один из них был украшен по ребру налепными шишечками (рис. 36, 3, 4). Форма сосудов не восстанавливается. В формовочной массе в качестве отошителя присутствует толченая раковина.

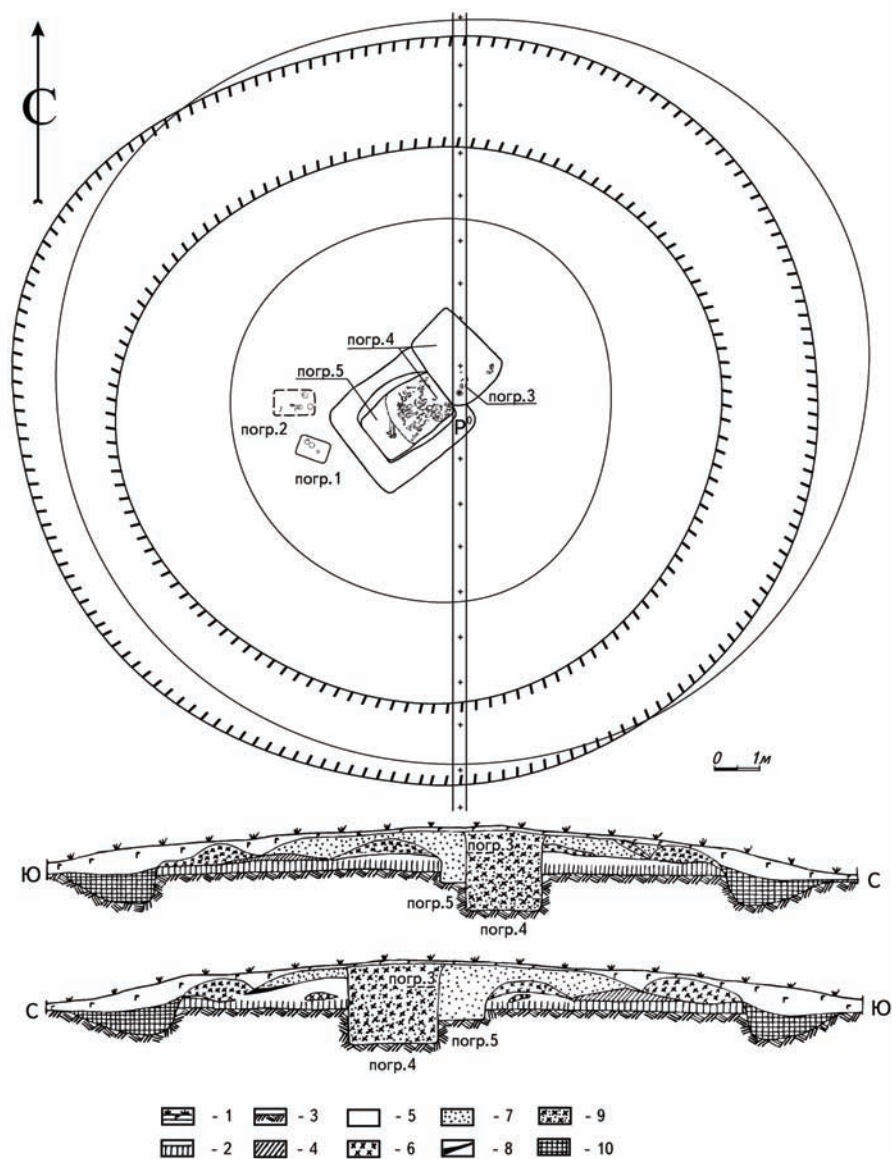
Погребение 3 выявлено в засыпи входной шахты катакомбной конструкции 4 (рис. 35). В южном углу ямы на глубине 0,65 м от нуля расчищен частично сохранившийся скелет ребенка, лежавший скорченно на левом боку, головой на юг (рис. 36, III). В головах погребенного стоял сосуд, а в районе подбородка поднята подвеска, изготовленная из раковины (рис. 36, 5, 6).

Погребение 4 размещалось в центральной части кургана (рис. 35). Могила имела катакомбную конструкцию. Входная яма трапециевидной формы (2,1x1,3-1,65x1,9 м) с сильно закругленными углами в более широкой части, была ориентирована длинными сторонами по линии ЮВ-СЗ. В западном углу на глубине 0,35 м от репера в засыпи обнаружены развалы двух сосудов. На внутренней поверхности одного из них в придонной части сохранились отчетливые отпечатки ткани (рис. 35, 7). Вход в погребальную камеру шириной 1 м был устроен в юго-западной стенке входной шахты. В этой части яма имела ступеньку высотой 0,65 м. Свод катакомбы обвалился. Погребальная камера подквадратной формы с сильно закругленными углами (1,5x1,45x2,55 м) ориентирована более длинной осью по линии ЮЗ-СВ, и была перпендикулярно сочленена с входной шахтой (рис. 36, III, IV; 37, I, II). Подземная часть конструкции практически полностью вписывалась в контур основной могилы 5, в ее северо-восточной половине (рис. 36, III). Таким образом, было совершено своеобразное «подзахоронение» в более древнюю могилу. По всей видимости, необычная Г-образная конфигурация конструкции объясняется тем, что участников погребальной церемонии привлек более рыхлый грунт в засыпи основной ямы в сравнении с



Рис. 36. Могильник Ишкиновка II, курган 1

I – план погребения 1; 1, 2 – керамика из погребения 1; II – план погребения 2; 3, 4 – керамика из погребения 2; III – план погребений 3, 4, 5; IV – разрез погребений 3, 4, 5; 5 – сосуд из погребения 3; 6 – подвеска из раковины из погребения 3; 7, 8 – керамика из засыпи входной ямы погребения 4

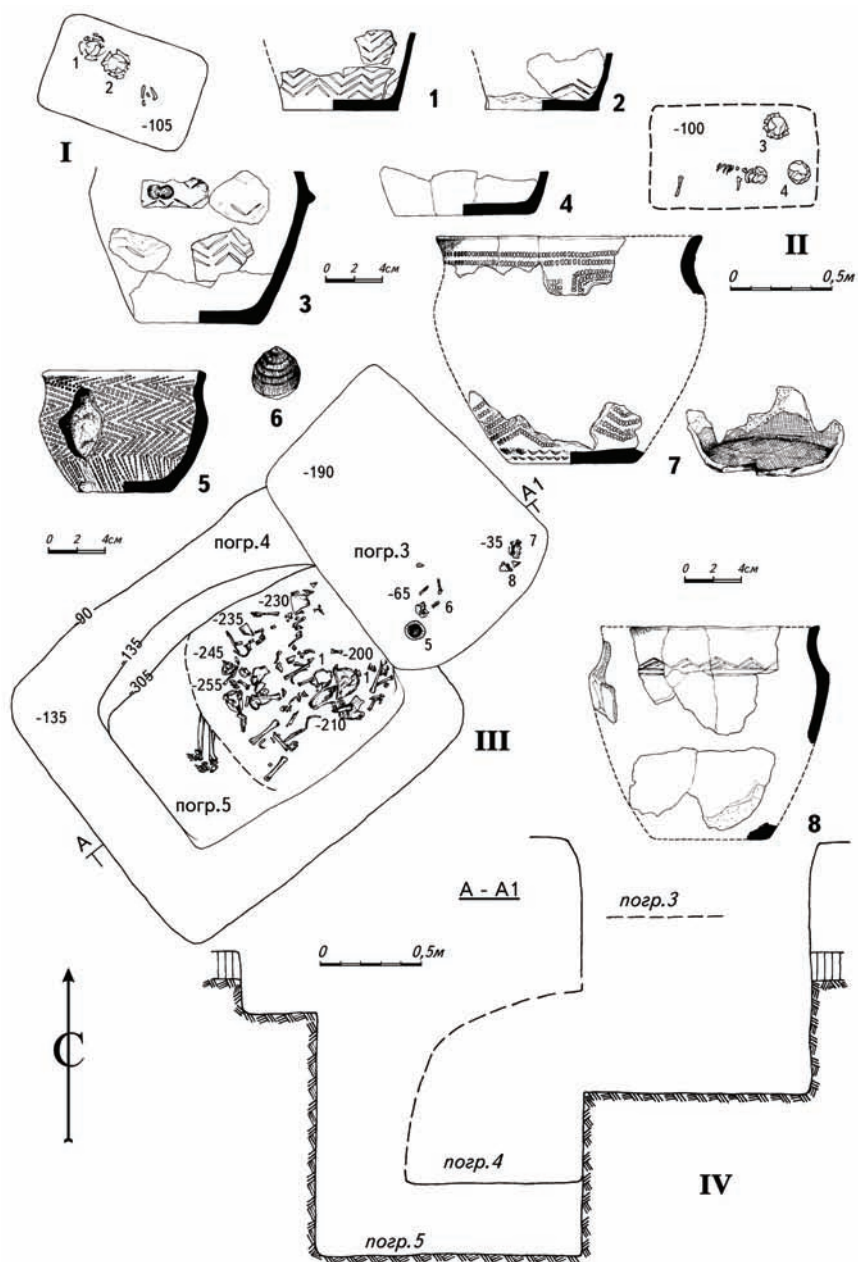

Рис. 37. Могильник Ишкиновка II, курган 1

I – план погребения 4; II – разрез погребения 4; 1 – сосуд из погребения 4

плотным материковым суглинком, хотя не исключено, что имели место и другие соображения, например, идеологического порядка.

В заполнении катакомбы, на глубине 2-2,45 м был расчищен богатый жертвенный комплекс, включавший в себя лежавший теменем вниз череп, конечности и другие кости коровы, многочисленные кости овцы (рис. 36, III). Здесь же были разбросаны обломки глиняного сосуда, который удалось полностью восстановить (рис. 37, 1). Под этим скоплением, на дне, в восточном углу могилы был компактно уложен практически полный экскарнированный скелет человека, перекрытый сверху черепом (рис. 37, I). Отсутствие следов нарушения, безусловно, свидетельствует о том, что погребение совершено по обряду вторичного захоронения.

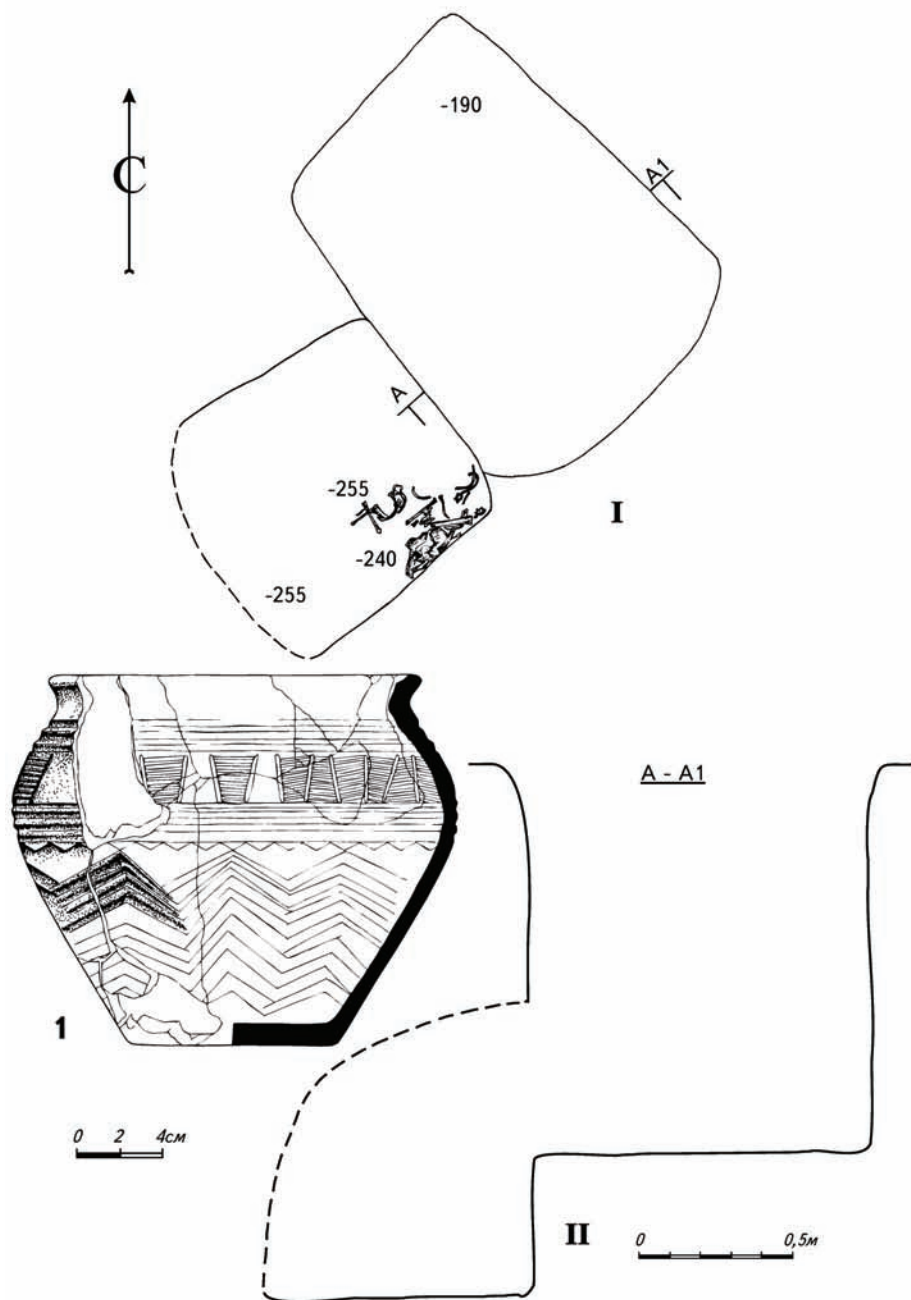
Глава III

ХАРАКТЕРИСТИКА ПОГРЕБАЛЬНОГО ОБРЯДА СИНТАШТИНСКОЙ КУЛЬТУРЫ В СТЕПНОМ ПРИУРАЛЬЕ

Предваря рассмотрение этого вопроса, следует заметить, что различные аспекты изучения синташтинской системы погребальной обрядности уже неоднократно становились предметом пристального внимания специалистов. Обобщенная характеристика погребального обряда синташтинской культуры содержится в работах С. А. Григорьева (1999, с. 40-46; 2000, с. 260-266). Проблемам идеологической мотивации погребальных ритуалов и их социокультурной обусловленности посвящен ряд исследований Д. Г. Здановича (1995; 1997). Этим же автором основательно проанализированы ритуалы, связанные с жертвоприношениями животных в погребальном обряде синташтинского населения (Зданович Д. Г., 2005). Еще один пласт проблем поднят исследователем в рамках процессуального подхода в ходе публикации материалов кургана 25 Большекараганского могильника (Зданович Д. Г., 2002). Но, пожалуй, наиболее последовательно и разносторонне вопросы изучения синташтинской погребальной обрядности разрабатывались А. В. Епимаховым (1995; 1996а). Результаты этой работы в законченном виде представлены в диссертационном исследовании (Епимахов А. В., 1998), которое позже было опубликовано с дополнениями в виде монографии (Епимахов А. В., 2002). Недавно указанный автор еще раз обратился к рассмотрению наиболее дискуссионных вопросов, связанных с изучением синташтинской погребальной обрядности на материалах могильника Каменный Амбар-5 в Южном Зауралье (Епимахов А. В., 2005). Следует также отметить обстоятельный анализ синташтинских материалов могильника Кривое Озеро, предпринятый Н. Б. Виноградовым (2003).

Указанные исследования челябинских археологов, естественно, опирались, в основном, на материалы Южного Зауралья. Исследователям действительно удалось серьезно продвинуться в решении ряда вопросов, связанных с реконструкцией системы погребальной обрядности синташтинской культуры, к чему мы еще вернемся. Однако отсутствие памятников заключительного этапа СБВ в регионе, непосредственно предшествовавших синташтинским древностям, порой заставляло некоторых авторов в поисках истоков погребальных традиций обращаться к отдаленным территориям, что привело даже к появлению весьма экстравагантных гипотез (Григорьев С. А., 1996а, с. 83; 1999, с. 40-46, 53-57; 2000, с. 281). В то же время уместно отметить достаточно удачные попытки классификации близких синташтинским

памятников потаповского типа в Среднем Поволжье (Васильев И. Б. и др., 1994, с. 54-57; Кузнецов П. Ф., Семенова А. П., 2000, с. 122-124).

Перечисленные обстоятельства, с одной стороны, актуализируют проблему изучения синхронных памятников на промежуточной территории – в степном Приуралье, а с другой – создают условия для сопоставления уже выявленных статистически значимых элементов обряда в различных локальных группах. Это позволит определить статус синташтинских памятников Приуралья в системе культурных образований рубежа эпох средней и поздней бронзы. Однако на решении этих задач мы сосредоточимся в заключительной главе. Здесь же ограничимся классификационными процедурами. Значительная часть информации, характеризующей погребальный обряд синташтинской культуры в регионе, представлена в таблицах. Однако, неизбежная в таких случаях, предельная формализация данных, несмотря на ее преимущества для статистической обработки, лишь оттеняет необходимость применения в ряде случаев качественного анализа. Как мы убедимся, количественные показатели далеко не всегда могут дать полное представление о системе погребальной обрядности. Игнорирование же, пусть даже единичных, элементов такой системы, к которым невозможно применить статистические методы, приводит зачастую к искажению реальной картины. Для рассматриваемой территории это имеет принципиальное значение в силу ограниченности источниковедческой базы. Итак, каковы же каноны погребального обряда синташтинской культуры в степном Приуралье?

3.1. Географическое положение, топография и принципы формирования некрополей

Некрополи, объединяемые нами в рамках приуральской группы памятников синташтинской культуры, в географическом отношении занимают достаточно обширную территорию в среднем течении р. Урал (рис. 1). Восточную границу этого массива памятников маркирует Новокумакский могильник, расположенный в черте г. Орска (рис. 1). В этом месте р. Урал круто меняет направление с меридионального на широтное. В 140 км к СВ от указанной местности на р. Солончанке, впадающей в р. Суундук (левый приток р. Урал), находится известное Аландское поселение, являющееся уже составной частью так называемой «Страны городов» Южного Зауралья (Зданович Г. Б., Батанина И. М., 1995, рис. 1). Самые южные синташтинские некрополи отмечены на широте г. Актюбинска (рис. 1). Северные пределы, вероятно, не распространялись далее границы с лесостепью (Башкирское Приуралье). Самым западным памятником является II Герасимовский могильник, расположенный уже в зоне контакта с носителями потаповского культурного

типа в Среднем Поволжье (рис. 1). В соответствии с современным административным делением очерченная территория занимает большую часть Оренбургской области Российской Федерации и северные районы Актюбинской области Казахстана (рис. 1).

Таким образом, синташтинские памятники Приуралья локализуются на северной кромке степного пояса. Строго говоря, некоторые из них (Новый Кумак, Ишкиновка I, II) находятся уже в пределах Уральско-Мугоджарской низкорной провинции (рис. 1). Однако следует отметить, что южные отроги Урала (Губерлинские горы и Мугоджары), к которым применим термин «горная степь», скорее всего, не были непреодолимым препятствием для мигрирующего населения. Более того, эти два горных массива разделены своеобразным степным коридором с практически равнинным рельефом. Естественной артерией в этом районе является р. Урал. При этом даже участки с довольно высокими абсолютными отметками, например, Саринское плато, характеризуются слабой пересеченностью рельефа. С учетом указанных обстоятельств, а также отчетливо фиксируемого единства материального комплекса рассматриваемой серии синташтинских памятников, объединение их в одну культурную группу представляется вполне корректным.

В то же время необходимо указать, что синташтинские могильники степного Приуралья концентрируются в компактных и достаточно изолированных друг от друга группах. Одна из них локализуется в Восточном Оренбуржье, в излучине р. Урал у впадения в последнюю рек Орь и Кумак (Новокумакский могильник) и у подножия Губерлинских гор на р. Сухая Губерля (Ишкиновка I, II). Вторая группа памятников сосредоточена в бассейне р. Илек (левый приток Урала), в ее среднем течении. При этом некрополи располагаются в системе притоков Илека: Жаман-Каргала I, Танаберген II (рис. 1). Со временем, вероятно, можно будет выделить еще одну группу на правом притоке Урала р. Кинделе, представленную пока только II Герасимовским могильником (рис. 1). Столь неравномерное распределение синташтинских памятников в регионе связано, скорее всего, с отсутствием целенаправленных полевых исследований в Центральном Оренбуржье. В дальнейшем образовавшиеся территориальные лакуны, безусловно, будут заполнены.

Топографическая приуроченность синташтинских могильников Приуралья определялась характером вмещающего ландшафта. Непосредственно к руслу р. Урал привязан лишь Новокумакский могильник, располагавшийся на краю надпойменной террасы. Стандартной же для синташтинских некрополей можно признать приуроченность к небольшим степным речкам в разветвленной сети притоков р. Урал. Причем, как правило, это были притоки второго порядка. Кроме того, кладбища нередко размещались у слияния рек. Именно такая ситуация засвидетельствована в могильниках Танаберген II, Жаман-Каргала I, Ишкиновка I.

На водораздельных плато с господствующими над окружающей местностью высотами синташтинские памятники неизвестны. Как правило, некрополи обустраивались на невысоком останце в пойме (Герасимовский II) или небольшой водораздельной возвышенности у слияния рек (Жаман-Каргала I, Ишкиновка I). Для сооружения могильника Танаберген II была выбрана надпойменная терраса р. Илек, полого спускавшаяся к руслу р. Танаберген, а в могильнике Ишкиновка II синташтинские погребения были впущены в насыпь позднего кургана, располагавшегося на коренном берегу р. Сухая Губерля. Устойчивым каноном можно признать незначительную удаленность от русла реки. Исключением является лишь Новокумакский могильник, что связано, по всей видимости, со стремлением обезопасить кладбище от весеннего половодья.

Следует обратить внимание, что топография синташтинских некрополей, как впрочем, и их географическая локализация, практически ничем не отличается от той, которую мы наблюдаем в Приуралья на протяжении эпох ранней и средней бронзы. Не случайно, почти все известные синташтинские могильники размещаются на площади более древних курганных некрополей. Эти же стереотипы сохраняются вплоть до наступления раннего железного века.

Сведения о надмогильных конструкциях в памятниках синташтинской культуры Приуралья приведены в таблице 1. Характерной особенностью синташтинских могильников в регионе является то обстоятельство, что почти все они зафиксированы в стратифицированных курганах, сооруженных в предшествующее время. Отклонение от этого канона, видимо, демонстрирует курган 7 могильника Танаберген II. Однако и в этом случае однозначная трактовка стратиграфической ситуации затруднена. Дело в том, что в центре подкурганной площадки было выявлено культурно не атрибутированное погребение 24, нарушенное синташтинскими могилами 15 и 36 (рис. 2). Не тронутыми оказались торцевые стенки широтно ориентированной ямы и лежавшие *in situ* бедренные кости взрослого индивида, судя по которым погребенный лежал в скорченном положении на левом боку, головой на восток (рис. 20, I). Подобный набор обрядовых признаков вполне типичен для погребений позднекатакомбной культурной группы Приуралья (Моргунова Н. Л., Кравцов А. Ю., 1991, рис. 1, 4; Ткачев В. В., 2000а, с. 44, рис. 5, 4; 6, 6, 7). Любопытно отметить, что в кургане 1 могильника Танаберген II зафиксирована впускная могила 15б, также ориентированная по линии З-В. Погребение было разрушено двумя впускными захоронениями раннего железного века и перекрыто могилой раннего этапа западноалакульской культурной группы, в инвентаре которой отчетливо прослеживаются синташтинские реминисценции. Два последних погребения были пробиты грабительским вкопом, окончательно их разрушившим. Однако из могилы 15б происходит сосуд, характерный для позднекатакомбного керамического комплекса Приуралья (рис. 66, 8). Поэтому нельзя исключать, что в основании кургана 7 могильника Танаберген II была небольшая насыпь заклю-

Таблица 1
Характеристика надмогильных сооружений синташтинской культуры в Приуралье

№№ п/п	Название комплекса	Характер формирования насыпи			Размеры курганов		Подкурганные сооружения			Градации по количеству погребений			Планграфическое распределение			Жертвенники в курганах				Количество погребений		
		курган предшествующего времени	рунирование отдельных насыпей	насыпи над единовременными погребениями	диаметр (м)	высота (м)	ровики	конструкции из камня	конструкции из дерева	индивидуальные насыпи	двухмогильные курганы	многмогильные курганы	периферийные погребения по кольцу	периферийные погребения по дуге	линейное расположение погребений	в отдельной яме	без ямы	с глиняным сосудом	без глиняного сосуда	костища	число могил	число костяков
1	Тельберген II, к.7		1		25,0	0,4	1					1	1			2		2			17	24
2	Жаман-Каргала I, к.1				28,0	2,7	1						1								6	13
3	Ишминова I, к.3				12,0	0,2							1								6	4
4	Ишминова II, к.1				18,0	1,0							1								4	4
5	Новокумакский, к.25				20,0	1,0							1								9	9
6	Герасимовский II, к.4				22,0	0,5							1								4	4
Всего:		5	1	0			2	0	0	0	6	2	4	0	0	2	0	2	0	0	46	58
Всего %:		83,3	16,7	0,0			33,3	0,0	0,0	0,0	100,0	33,3	66,7	0,0	0,0	33,3	0,0	33,3	0,0	0,0	33,3	33,3

чительного этапа СБВ. Но сооружение синташтинских усыпальниц с собственными надмогильными конструкциями и наличие грабительского перекопа (ритуальное вторжение?) в этой части кургана не оставляют надежд на корректную реконструкцию первоначального облика насыпи. Ситуация осложняется более поздней досыпкой и совершением серии впускных погребений петровского этапа алакульской культуры (рис. 2).

Отличительной чертой синташтинских некрополей в Приуралье можно считать одиночность курганов этого времени. Во всех без исключения могильниках синташтинские погребения выявлены лишь под одной насыпью. Этот факт можно признать надежно установленным, так как даже могильники с большим числом разновременных и разнокультурных курганов исследованы полностью.

С точки зрения курганной архитектуры в погребальных памятниках синташтинской культуры Приуралья можно выделить два типа надмогильных сооружений, различающихся по характеру формирования насыпей. В пяти могильниках (из шести известных на сегодняшний день в регионе) в основании синташтинских кладбищ лежали курганы предшествующего времени. В процентном отношении это составляет более 80 %. То есть мы наблюдаем абсолютное превалирование традиции совершения впускных захоронений. Совершенно очевидно, что при таком положении вещей теряют свою значимость размерные характеристики насыпей. Их размеры определяются канонами погребальной обрядности культурных образований предшествующего времени (таблица 1). Так, для позднеэнеолитического (Ишкиновка I, курган 3), раннеямного (Герасимовский II, курган 4) и позднекатакомбного времени (Новокумакский, курган 25) типичны достаточно скромные размеры насыпей (рис. 27; 29). Позднеямный курган 1 в могильнике Ишкиновка II имел чуть большие параметры и более сложную структуру (рис. 35). Еще внушительней выглядит насыпь кургана 1 в могильнике Жаман-Каргала I, характеризующаяся изощренной архитектурой (рис. 21), вполне стандартной для памятников начального этапа СБВ. Кроме того, в Новом Кумаке и Жаман-Каргале I отмечены впускные могилы раннего железного века и средневековья, сопровождавшиеся структурными изменениями насыпей. В целом, для синташтинского обряда не характерна какая-либо перестройка насыпи. Но в кургане 1 могильника Жаман-Каргала I зафиксирована досыпка над двумя богатыми периферийными погребениями (рис. 21).

Второй тип надмогильных сооружений представлен в кургане 7 могильника Танаберген II (рис. 2). Первоначально могильник функционировал практически как грунтовой. Над каждой могилой, вероятно, существовала небольшая насыпь. Курган же сформировался за счет руинирования этих конструкций и напластования мощных выкидов из обширных погребальных

камер. Окончательный вид насыпь приобрела в результате досыпки грунта, взятого из ровика у южной подошвы.

Сколько-нибудь выразительные подкурганые конструкции в синташтинских памятниках Приуралья отсутствуют. Можно лишь отметить наличие ровиков у основания насыпей в могильниках Жаман-Каргала I и Танаберген II (рис. 2; 21). Однако их предназначение сугубо утилитарное. В обоих случаях они вырыты с целью получения грунта для досыпки курганов. Осмысленное ритуально обусловленное планировочное решение в размещении ровиков и их конфигурации не просматривается. Некоторой упрощенностью синташтинского погребального церемониала в Приуралье объясняется, по всей видимости, и отсутствие в курганах жертвенников, не связанных с погребениями. Можно только отметить присутствие в кургане 7 могильника Танаберген II двух скоплений костей лошади (рис. 2; таблица 1). В остальном же, принципы формирования кладбищ в приуральской группе памятников демонстрируют полное соответствие основным канонам жестко регламентированной погребальной практики синташтинской культуры.

Все синташтинские некрополи Приуралья можно отнести к разряду многомогильных. Преобладают курганы с небольшим количеством погребений. В могильниках Ишкиновка II и Герасимовский II выявлено по четыре захоронения, в Жаман-Каргале I и Ишкиновке I – по шесть. В 25 кургане Новокумакского могильника можно предполагать наличие девяти синташтинских погребений. И вновь особняком стоит курган 7 могильника Танаберген II, в котором зафиксировано 17 могильных ям. При этом нужно заметить, что число костяков нередко превышает количество могил за счет коллективных захоронений. Так в кургане 1 могильника Жаман-Каргала I в 6 могильных ямах похоронено 13 индивидов, а в кургане 7 могильника Танаберген II в 17 могилах обнаружены останки 24 погребенных. В исключительных случаях засвидетельствована обратная ситуация (Ишкиновка I, курган 3), что объясняется плохой сохранностью антропологического материала (таблица 1).

Планиграфическое распределение погребений жестко регламентировалось. Отчетливо прослеживается соблюдение основного канона, предполагавшего наличие ритуального центра (в качестве последнего, обычно, выступала погребальная конструкция, с которой начиналась закладка некрополя), вокруг которого группировались периферийные погребения с кольцевой тенденцией расположения. Однако нужно заметить, что этот стереотип реализовывался в полной мере далеко не всегда. В Приуралье есть лишь один памятник, характеризующийся законченностью планиграфического решения. В кургане 7 могильника Танаберген II соблюден линейно-кольцевой принцип организации кладбища. В центре подкурганной площадки размещалось разрушенное погребение 36, совершенное в прямоугольной яме, имевшей меридиональную

ориентировку с небольшим отклонением. По оси С-Ю, проходившей через центр кургана, располагались еще 4 могилы (15, 32, 33, 34) с широтной ориентировкой. При этом последние одновременно являлись уже звеньями цепочек могильных ям, опоясывавших двумя кольцами центр площадки (рис. 2). Все могилы направлены продольными стенками к центру, чем обусловлены неустойчивые ориентировки погребений по сторонам света.

Вариативность в размещении погребений в остальных некрополях Приуралья, видимо, объясняется незавершенностью ритуала (Галкин Л. Л., 1996, с. 69), что подчеркивается впускным характером захоронений, явно указывающим на стремление снизить трудовые затраты на сооружение надмогильных конструкций. В 50 % случаев периферийные погребения располагаются по дуге относительно одного или двух центральных (таблица 1). Причем, забегая вперед, отметим, что центральное место, обычно, занимают могилы взрослых индивидов, а обрамляют их детские захоронения (Ишкиновка I, к. 3, Ишкиновка II, к. 1, Новокумакский, к. 25). Такое же соотношение погребений мы наблюдаем в кургане 4 II Герасимовского могильника, однако все три могилы располагались в линию, ориентированную с запада на восток (рис. 27, III). С большой долей уверенности можно предположить, что причины этого кроются лишь в скоротечности функционирования некрополя в синташтинское время, и процесс формирования погребального комплекса попросту не успел найти свое каноническое завершение.

Несколько более сложная ситуация прослеживается в кургане 1 могильника Жаман-Каргала I. Разрушение центральной части насыпи, начавшееся еще в период совершения впускных захоронений РЖВ и средневековья, было довершено раскопом И. А. Кастанье (1910, с. 69-70). Это не оставляет каких-либо надежд ответить на вопрос, было ли во впускном синташтинском некрополе центральное погребение. Периферийные же захоронения в центральной части и полах насыпи представлены как взрослыми, так и детскими погребениями, в том числе коллективными (рис. 21).

Необходимо также отметить, что в курганах с дуговым расположением периферийных могил, последние сосредоточены, преимущественно, в восточной половине насыпи. Исключение составляет только курган 3 могильника Ишкиновка I, где погребения размещались полукольцом, опоясывавшим центральную могилу с запада (рис. 32). Видимо, восточная полая насыпи, по каким-то соображениям, была более предпочтительной для закладки кладбища.

Таким образом, по характеру надмогильных сооружений и планиграфическому распределению могил в некрополях синташтинской культуры Приуралья можно выделить два типа курганов, причем второй из них разделяется на два подтипа:

Тип 1-1. Курганы, сформировавшиеся в результате руинирования надмогильных сооружений над отдельными ямами с линейно-кольцевой планиграфией.

Тип 2-1. Курганы предшествующего времени с одним центральным и несколькими периферийными впускными погребениями, расположенными по дуге относительно центра.

Тип 2-2. Курганы предшествующего времени с двумя центральными и несколькими периферийными впускными погребениями, расположенными по дуге относительно точки между двумя центральными могилами.

При отборе признаков, которые могут быть положены в основу классификации надмогильных сооружений, часто возникают разночтения. В ситуации же с синташтинскими памятниками степного Приуралья такие признаки вычлняются достаточно надежно. Остальные элементы (таблица 1) явно имеют второстепенное значение и не влияют на классификационные процедуры. В заключение заметим, что пополнение источниковедческой базы, наверняка, позволит расширить типологическую номенклатуру надмогильных конструкций, как, впрочем, и скорректировать наши представления о планировочных принципах организации синташтинских некрополей в регионе.

3.2. Могильные ямы и внутримогильные конструкции

В степях Евразии найдется немного культур бронзового века, способных соперничать с синташтинской по разнообразию погребальных конструкций и их внутреннего убранства. Однако, несмотря на известную вариабельность, в большинстве своем, конструкции синташтинских усыпальниц подчинены единому принципу, реализованному различными способами. Для того, чтобы разобраться в мотивации строителей ритуала, обратимся к анализу конструктивных деталей могил.

В общей сложности учтено 28 признаков, сгруппированных в 6 блоков, дающих достаточно полное представление о характере погребальных сооружений (таблица 2). Вопрос о стратиграфических позициях и планиграфическом положении синташтинских погребений в регионе уже затрагивался в предыдущем разделе. Тем не менее отметим, что собственную насыпь над погребальной площадкой имел единственный курган 7 в могильнике Танаберген II, причем стратиграфическая ситуация в указанном памятнике отнюдь не однозначна, о чем уже говорилось выше. Поэтому можно считать установленным, что в Приуралье господствовала традиция совершения впускных захоронений. Тем более что планиграфическое положение погребений обусловлено специфическим способом организации синташтинских кладбищ. Центральное положение занимали 13 % могильных ям, 87 %, то есть подавляющее большинство, размещались на периферии насыпей.

Весьма разнообразны формы могильных ям. Выделяются 6 основных типов могил, далеко не равнозначно представленных в количественном выражении (таблица 2):

Тип. I – прямоугольные ямы;

Тип. II – квадратные ямы;

Тип. III – трапециевидные ямы;

По наличию вторичных признаков (заплечики, канавки в стенках, ступени) можно было бы существенно расширить номенклатуру могильных ям с созданием более дробной, иерархически организованной типологии. Но в связи с тем, что указанные признаки не являются самодостаточными, а их назначение сугубо утилитарно и продиктовано стремлением более надежно закрепить перекрытие либо оборудовать вход в погребальную камеру, они выделены в отдельный блок грунтовых внутримогильных конструкций (таблица 2).

В 15 % случаев контуры могил не зафиксированы, что связано с впускным характером и незначительной глубиной ряда детских захоронений. Поэтому процентное соотношение типов могил вычислялось без учета этих погребений (таблица 2). Совершенно очевидно, что абсолютно преобладающим типом могил в синташтинских памятниках степного Приуралья являлась прямоугольная грунтовая яма. Прямоугольные могилы составляют 77 % погребений. Эта форма ямы характерна в равной мере для детских и взрослых, индивидуальных и совместных захоронений. Практически в одинаковой пропорции представлены трапециевидные, овальные ямы, подбой и катакомбы, составлявшие по 5 % от выборки. Лишь в одном случае отмечена квадратная форма могилы, в которой было совершено совместное погребение взрослой женщины и младенца (Танаберген II, 7/16).

Судя по всему, овальные могилы типичны лишь для детских захоронений, причем известны как индивидуальные, так и парные погребения, располагавшиеся в полах курганов (Жаман-Каргала I, 1/3, Новокумакский, 25/4). Вероятно, особым семантическим статусом отличались трапециевидные ямы, в которых совершены как взрослые, так и детские индивидуальные захоронения, хотя и занимавшие периферийное положение на подкурганной площадке. В то же время в своих категориях они выделяются по размерным характеристикам. Так, погребение Танаберген II, 7/32 превышает средние параметры детских могил, даже с учетом стандартного отклонения. Кроме того, яма имела сложную ступенчатую профилировку стенок (рис. 15, I). Погребение взрослого индивида Новокумакский, 25/8 превосходит средние параметры, хотя и не выходит за рамки стандартного отклонения. Однако обилие жертвенников, наличие перекрытия и нестандартный для данного памятника набор инвентаря отчетливо указывают на определенную неординарность этого комплекса (рис. 31, I, 1-3).

Два типа могил относятся к разряду камерных. В подбойных могилах совершались захоронения индивидов зрелого возраста обоих полов. Женский костяк в погребении Танаберген II, 7/30 покоился лицом ко входу, мужской скелет в погребении Танаберген II, 7/25 – спиной. Погребенные лежали в позе адорации на левом боку (рис. 12, I; 14, II, IV).

Входная яма в синташтинских подбоях имеет прямоугольную форму. Подбой располагается вдоль ее длинной стенки и имеет такую же ширину. Углы камеры сильно закруглены, что придает ей подовальные очертания. Границу между входной ямой и подбоем маркирует невысокий (до 10 см) уступ на дне (рис. 12, I; 14, II, IV). Глубина подбойных могил невелика, и располагаются они на периферии насыпи.

Катакомбы в синташтинских памятниках Приуралья встречены в двух случаях и по ряду позиций демонстрируют отклонения от основных погребальных стандартов. Погребение Ишкиновка I, 1/4 занимало центральное положение в насыпи кургана. Прямоугольная входная шахта была Г-образно соединена с камерой. В засыпи входного колодца было совершено погребение младенца, а в погребальную камеру помещен экскарнированный костяк молодого индивида в сопровождении богатого жертвенного комплекса, включавшего глиняный сосуд (рис. 36, III, IV; 37). В кургане 7 могильника Танаберген II катакомба 31 располагалась в поле насыпи. В качестве входной шахты была использована входная яма подбойной могилы 30. Вход в погребальную камеру был устроен в торцевой стенке. Скелет ребенка покоился в сильно скорченном положении на правом боку, причем характер ингумации указывает на то, что погребенный в момент захоронения был связан. В изголовье располагались глиняный сосуд и набор альчинок овцы (рис. 14, I, III, 1). Следует отметить, что перепад глубины между входными колодцами и погребальными камерами катакомб был значительно большим, нежели в подбойных могилах.

Ориентировка могильных ям неустойчива, хотя можно отметить некоторые предпочтения в их размещении. Основным планиграфическим каноном являлось расположение периферийных могил по кругу относительно маркированного центра, поэтому ориентировки распределяются практически по всем секторам (таблица 2). В общей выборке преобладают ориентировки по линии СВ-ЮЗ (41 %) и СЗ-ЮВ (31 %). Доля широтной ориентации значительно меньше и составляет 18 %, меридиональная же представлена всего в 10 % погребений. Если для периферийных могил можно предполагать случайное распределение ориентировок, в силу соблюдения неких установок, подчиненных общему планиграфическому решению, то центральные ямы должны нести более объективную информацию. Однако ситуация с ориентировками центральных могил демонстрирует те же тенденции. Доминирует ориентация по линии СВ-ЮЗ, в равной мере представлены ориентировки СЗ-ЮВ и З-В (таблица 2). Можно лишь отметить полное игнорирование четкой меридиональной ориентации в центральных могильных ямах.

Принципиальное значение для характеристики погребального обряда имеют показатели размеров могил, ибо они отражают реальные трудозатраты. Для синташтинской группы Приуралья их значимость оттеняется отсутствием выраженных надмогильных сооружений. Поэтому остановимся на этом вопросе более подробно.

Таблица 2
(начало)

Характеристика погребального обряда синташтинской культуры
Приуралья

№№ п/п	Название комплекса	Стратиграфическое положение		Планиграфическое размещение		Типы могильных ям										
		основное	вспушное	с центральное	периферийное	прямоугольная	квадратная	трапецевидная	овальная	подбой	катакомба	не прослежена				
													1	2	3	4
1	Танаберген II, к.7, п.15		1		1	1										
2	Танаберген II, к.7, п.16		1		1			1								
3	Танаберген II, к.7, п.17		1		1	1										
4	Танаберген II, к.7, п.18		1		1	1										
5	Танаберген II, к.7, п.20		1		1	1										
6	Танаберген II, к.7, п.21		1		1	1										
7	Танаберген II, к.7, п.22		1		1	1										
8	Танаберген II, к.7, п.23		1		1	1										
9	Танаберген II, к.7, п.25		1		1						1					
10	Танаберген II, к.7, п.29		1		1	1										
11	Танаберген II, к.7, п.30		1		1						1					
12	Танаберген II, к.7, п.31		1		1								1			
13	Танаберген II, к.7, п.32		1		1					1						
14	Танаберген II, к.7, п.33		1	1		1										
15	Танаберген II, к.7, п.34		1		1	1										
16	Танаберген II, к.7, п.35б		1		1	1										
17	Танаберген II, к.7, п.36		1	1		1										
18	Жаман-Каргала I, к.1, п.1		1		1	1										
19	Жаман-Каргала I, к.1, п.2		1		1	1										
20	Жаман-Каргала I, к.1, п.3		1		1					1						
21	Жаман-Каргала I, к.1, п.4		1		1	1										
22	Жаман-Каргала I, к.1, п.5		1		1	1										
23	Жаман-Каргала I, к.1, п.6		1		1	1										
24	Ишкиновка I, к.3, п.1		1		1	1										
25	Ишкиновка I, к.3, п.2		1		1	1										
26	Ишкиновка I, к.3, п.3		1		1	1										
27	Ишкиновка I, к.3, п.4		1		1											1
28	Ишкиновка I, к.3, п.5		1		1	1										1
29	Ишкиновка I, к.3, п.6		1	1		1										
30	Ишкиновка II, к.1, п.1		1		1	1										
31	Ишкиновка II, к.1, п.2		1		1	1										
32	Ишкиновка II, к.1, п.3		1		1											1
33	Ишкиновка II, к.1, п.4		1	1									1			
34	Герасимовский II, к.4, п.1		1	1		1										
35	Герасимовский II, к.4, п.3		1		1	1										
36	Герасимовский II, к.4, п.4		1		1	1										
37	Герасимовский II, к.4, п.5		1		1	1										
38	Новокумакский, к.25, п.1		1		1											1
39	Новокумакский, к.25, п.2		1		1											1
40	Новокумакский, к.25, п.3		1		1	1										
41	Новокумакский, к.25, п.4		1		1					1						
42	Новокумакский, к.25, п.5		1		1											1
43	Новокумакский, к.25, п.6		1		1	1										
44	Новокумакский, к.25, п.7		1		1											1
45	Новокумакский, к.25, п.8		1		1					1						
46	Новокумакский, к.25, п.11		1	1		1										
Всего:		0	46	6	40	30	1	2	2	2	2	2	7			
Всего %:		0,0	100,0	13,0	87,0	76,9	2,6	5,1	5,1	5,1	5,1	5,1	15,2			

Таблица 2
(продолжение)
Характеристика погребального обряда синташтинской культуры
Приуралья

Ориентировка могильной ямы				Размеры могильных ям			Типы внутримогильных конструкций										
							Грунтовые					Каменные			Деревянные		
С-Ю	З-В	СВ-ЮЗ	СЗ-ЮВ	длина (м)	ширина (м)	глубина (м)	запечки	пазы (канавки)	ступени	стлбовые ямки	уступы на дне	перекрытые	обкладка стен	перекрытые	камера	столбы	
12	13	14	15	16	17	18	19	20	21	22	23	24	25	26	27	28	
			1	2,30	1,90	2,60											
		1		2,00	1,80	1,00											
	1			2,20	1,55	1,50	1			1				1		1	
			1	2,45	1,65	2,60		1						1			
		1		1,85	1,25	2,40											
		1		2,30	1,60	1,50											
			1	2,70	2,00	3,60									1		
		1		2,40	1,75	2,75	1	1						1			
		1		2,15	1,95	1,30					1						
			1	2,20	1,75	1,60								1			
			1	1,87	1,85	1,30					1						
			1	1,65	1,00	1,50					1						
	1			1,65	1,20	1,60			1								
		1		2,65	2,00	2,00	1		1					1			
	1			2,05	1,60	2,90			1								
1				2,00	1,15	2,90											
		1		2,65	2,10	2,60	1										
		1		1,70	0,65	0,75											
			1	1,30	0,70	1,00											
1				0,85	0,47	1,90								1			
		1		2,20	1,40	2,00								1		1	
		1		3,25	1,70	2,70	1	1						1			
	1			1,45	0,85	1,80	1							1			
		1		1,00	0,50	0,55								1	1		
		1		1,20	0,60	0,65								1	1		
			1	1,30	0,50	0,85											
						0,65											
						0,65											
			1	1,80	1,00	0,75								1	1		
			1	0,70	0,50	1,05											
	1			0,75	0,60	1,00											
1																	
				1,50	1,45	2,55					1						
		1		2,67	2,10	1,35											
		1		1,45	0,82	0,90											
		1		1,45	0,82	1,45								1			
		1		1,30	0,90	1,00								1			
						0,75											
						0,72											
	1			0,90	0,45	0,25											
			1	0,90	0,52	0,98											
						0,52											
			1	0,85	0,50	0,35											
						0,70											
1				2,40	1,60	1,50								1			
	1			2,70	1,60	1,75								1			

4 7 16 12

10,3 17,9 41,0 30,8

6 3 3 1 4 0 0 16 4 2

15,4 7,7 7,7 2,6 10,3 0,0 0,0 41,0 10,3 5,1

Таблица 2
(продолжение)

Характеристика погребального обряда синташтинской культуры Приуралья

Жертвенники							
Местоположение			Состав				
на перекрытии	в засыпи	на дне	К.Р.С.	М.Р.С.	лошадь	собака	глиняный сосуд
29	30	31	32	33	34	35	36
	1	1	1	1			
	1	1	1	1			
	1	1	1	1	1	1	1
	1			1	1		
	1			1			
		1		1			
	1			1			1
	1		1				
					1	1	
	1	1		1	1	1	
	1			1	1		
		1		1			
					1		
		1		1			
			1				
	1		1				
	1			1			3
	1			1			
					1		
	1			1			
		1		1			
		1		1			
					1		
	1			1			
	1			1			1

9 11 10 9 20 7 1 6
19,6 23,9 21,7 19,6 43,5 15,2 2,2 13,0



Таблица 2
(продолжение)Характеристика погребального обряда синташтинской культуры
Приуралья

№№ п/п	Название комплекса	Следы использования в ритуале огня, мела, органических материалов					Пол погребенных			Возраст погребенных	
		кострища	посылка углями	посылка мелом	органика	охра	мужской	женский	не определен	взрослый	ребенок
1	Танаберген II, к.7, п.15	1					2			2	
2	Танаберген II, к.7, п.16	1						1	1	1	1
3	Танаберген II, к.7, п.17		1					1		1	
4	Танаберген II, к.7, п.18						1			1	
5	Танаберген II, к.7, п.20								1	1	
6	Танаберген II, к.7, п.21						2			2	
7	Танаберген II, к.7, п.22	1	1		1	1				1	
8	Танаберген II, к.7, п.23							2	1	2	1
9	Танаберген II, к.7, п.25						1			1	
10	Танаберген II, к.7, п.29							1	1	1	1
11	Танаберген II, к.7, п.30							1		1	
12	Танаберген II, к.7, п.31								1		1
13	Танаберген II, к.7, п.32								1		1
14	Танаберген II, к.7, п.33						2		1	2	1
15	Танаберген II, к.7, п.34							1		1	
16	Танаберген II, к.7, п.35б	1							1		1
17	Танаберген II, к.7, п.36						1			1	
18	Жаман-Каргала I, к.1, п.1								1	1	
19	Жаман-Каргала I, к.1, п.2								1	1	
20	Жаман-Каргала I, к.1, п.3								2		2
21	Жаман-Каргала I, к.1, п.4	1							1	1	
22	Жаман-Каргала I, к.1, п.5			1					6	2	4
23	Жаман-Каргала I, к.1, п.6								2		2
24	Ишкиновка I, к.3, п.1								1		1
25	Ишкиновка I, к.3, п.2								1	1	1
26	Ишкиновка I, к.3, п.3								1		1
27	Ишкиновка I, к.3, п.4										
28	Ишкиновка I, к.3, п.5										
29	Ишкиновка I, к.3, п.6								1	1	
30	Ишкиновка II, к.1, п.1								1		1
31	Ишкиновка II, к.1, п.2								1		1
32	Ишкиновка II, к.1, п.3								1		1
33	Ишкиновка II, к.1, п.4								1	1	
34	Герасимовский II, к.4, п.1								1	1	
35	Герасимовский II, к.4, п.3								1		1
36	Герасимовский II, к.4, п.4				1				1		1
37	Герасимовский II, к.4, п.5								1		1
38	Новокумакский, к.25, п.1										
39	Новокумакский, к.25, п.2								1		1
40	Новокумакский, к.25, п.3								1		1
41	Новокумакский, к.25, п.4								1		1
42	Новокумакский, к.25, п.5										
43	Новокумакский, к.25, п.6								1		1
44	Новокумакский, к.25, п.7								1		1
45	Новокумакский, к.25, п.8								1	1	
46	Новокумакский, к.25, п.11				1				2	2	

Всего: 5 2 1 3 0 10 7 41 29 29

Всего %: 10,9 4,3 2,2 6,5 0,0 17,2 12,1 70,7 50,0 50,0

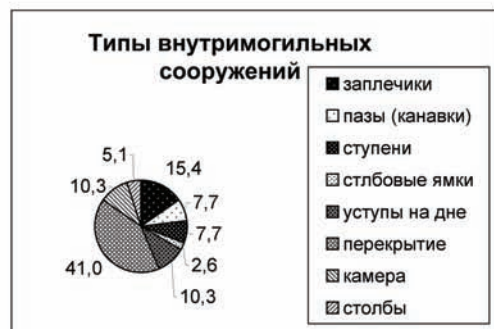
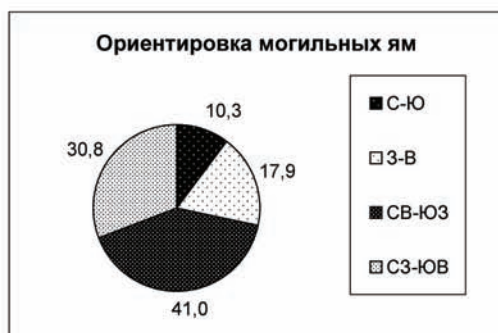
Таблица 2
(продолжение)

Характеристика погребального обряда синташтинской культуры
Приуралья

Ориентировка костяков							
север	юг	запад	восток	северо-восток	юго-восток	северо-запад	юго-запад
63	64	65	66	67	68	69	70
						2	
							2
		1					
				1			1
						1	2
						1	3
		1			2		
						1	
						1	
		1					3
			1				
	1						
					1		1
2							1
				2			4
		2					1
					1		
					1	1	
	1		1				1
							1
							1
							1
						1	
			1				
1							
	1	1					

3 2 6 4 2 6 7 22
5,8 3,8 11,5 7,7 3,8 11,5 13,5 42,3



Суммарные характеристики, конечно, позволяют наметить основные тенденции, но все-таки мало эффективны. Более продуктивным представляется определение некоего стандарта, своеобразного эталона погребального сооружения, сопоставление с которым дает более объективную информацию. Табличная форма представления данных оказалась чрезвычайно удобной для осуществления статистических процедур.

Ведущим погребальным стандартом для памятников синташтинской культуры в регионе следует признать совершение индивидуальных захоронений. Их доля составляет почти 70 %. Однако эта цифра отражает лишь перечень надежно атрибутированных погребений, исключая случаи, когда не удалось проследить характер ингумации, количественный состав погребенных, а нередко и контуры могильных ям. В основном, в разряд неопределенных попали периферийные детские захоронения, которые, как правило, можно отнести к категории индивидуальных, исходя из состава погребального инвентаря. С учетом того, что совместные погребения представлены лишь в 21,8 % случаев, можно достаточно уверенно говорить о том, что традиция совершения индивидуальных захоронений являлась господствующей. Совершенно очевидно, что параметры детских могил существенно отличаются от взрослых. Поэтому для корректного статистического анализа целесообразно рассмотреть их по отдельности. Итак, стереотипными для синташтинских погребальных памятников являются могилы, в которых совершены индивидуальные захоронения детей или взрослых.

Исходя из вышеизложенного, была проведена сортировка погребальных комплексов, соответствующих указанным критериям, в результате чего удалось выделить две группы индивидуальных могил, соответственно, детских и взрослых. Вычисления по каждой из них производись отдельно. Введение дополнительных критериев (поза, ориентировка костяков, наличие внутримогильных сооружений и др.) практически не дали результатов, поэтому они были проигнорированы.

Сначала вычислялись средние значения, стандартные отклонения и доверительные интервалы для каждой из величин, характеризующих размеры могил (длина, ширина, глубина). Однако эта процедура только дублировала расчеты площади и объема могильных ям, поэтому гораздо логичнее сосредоточиться на анализе двух последних параметров.

Как известно, среднее значение, для любого массива данных, представленных в числовом выражении, является величиной весьма условной и крайне необъективной. Поэтому для индивидуальных детских и взрослых погребений использовалась также функция, позволяющая вычислить стандартное отклонение по каждой выборке. Однако простое вычисление суммы и разности этих параметров не способно задать корректный интервал значений. Так, например, разность среднего значения и стандартного отклонения объема детских могил оказалась отрицательным числом, что является откровенным нонсенсом!

Учитывая это обстоятельство, с целью получения более объективных данных, к заданным массивам значений площади и объема индивидуальных детских и взрослых могил применялась функция, позволившая вычислить доверительные интервалы для каждого из параметров. В результате удалось определить, что стандартная площадь детских могил варьирует в интервале $0,91 \pm 0,34 \text{ м}^2$, или от $0,56 \text{ м}^2$ до $1,25 \text{ м}^2$. Объем детских могил корректно может изменяться в пределах $1,28 \pm 0,99 \text{ м}^3$ или от $0,29 \text{ м}^3$ до $2,27 \text{ м}^3$. Доверительный интервал площади могильных ям, в которых погребены взрослые индивиды, составляет $3,35 \pm 0,76 \text{ м}^2$, то есть от $2,59 \text{ м}^2$ до $4,11 \text{ м}^2$. Стандартный объем несколько больше: $6,84 \pm 2,25 \text{ м}^3$, или от $4,30 \text{ м}^3$ до $9,39 \text{ м}^3$. Напомним, что речь идет об индивидуальных захоронениях.

Принято считать, что при анализе размерных характеристик синташтинских усыпальниц наиболее объективным критерием является показатель площади могилы, а ее объем имеет второстепенное значение, так как он напрямую зависит от глубины ямы, которая могла ограничиваться уровнем грунтовых вод, близким залеганием горных пород и другими естественными причинами (Костюков В. П. и др., 1995, с. 171-172). Это утверждение для степного Приуралья не может быть принято с порога по той причине, что указанные естественные факторы, способные повлиять на параметры могильных ям, не отмечены в местах локализации некрополей. Кроме того, впускной характер большинства могил обеспечивал своеобразный «запас глубины» за счет культурного слоя, каким являлась насыпь кургана. Тем не менее при сортировке погребальных комплексов по размерам могил, прежде всего, учитывалась площадь ямы, а затем уже осуществлялась корректировка с привлечением показателя объема.

Таким образом, можно выделить четыре размерные группы могильных ям. Наибольшими значениями площади могил в группах следует обозначить интервалы, в которых параметры демонстрируют относительную стабильность:

- | | |
|---------------------------------|---------------------------------|
| 1 группа – $1,25 \text{ м}^2$; | 3 группа – $4,11 \text{ м}^2$; |
| 2 группа – $2,59 \text{ м}^2$; | 4 группа – $5,61 \text{ м}^2$. |

Первая размерная группа соответствует статистически выявленным параметрам детских могил. Вторая включает ямы, имеющие промежуточные размеры между детскими и взрослыми стандартами, установленными теми же формальными процедурами. Третья группа отражает вариативный размах для индивидуальных захоронений взрослых. И, наконец, последняя четвертая группа включает в себя значения, превышающие стандарт, принятый для взрослых индивидуальных могил.

Если руководствоваться теми же принципами при выделении размерных групп по объему, то можно также наметить четыре интервала значений:

- | | |
|---------------------------------|----------------------------------|
| 1 группа – $2,27 \text{ м}^3$; | 3 группа – $9,39 \text{ м}^3$; |
| 2 группа – $4,30 \text{ м}^3$; | 4 группа – $19,44 \text{ м}^3$. |

Заметим, что градации могил по объему демонстрируют далеко не строгое соответствие группам, выделенным по площади могильных ям, хотя основные тенденции сохраняются. Первая размерная группа могил, выделенная по площади, в большинстве своем содержала детские захоронения, составлявшие 30,5 % от числа погребений, в которых удалось зафиксировать контуры могильных ям. Если же учитывать погребения младенцев, конфигурация могил которых осталась невыясненной, что вполне корректно, то процент таких захоронений возрастет до 43 %. Следует отметить, что в эту группу вошли также два парных детских погребения (Жаман-Каргала I, 1/3, 1/6). Нужно указать, что 18 % могил по размерным характеристикам оказались за пределами нижнего значения доверительного интервала, причем сюда попало даже парное детское погребение Жаман-Каргала I, 1/3 (рис. 22, II). Другое же парное детское захоронение 6 из этого некрополя, совершенное в яме с заплечиками и перекрытием, сопровождавшееся обильными жертвоприношениями и богатым набором инвентаря (рис. 26), по площади и объему занимает позицию практически на границе верхнего предела в рамках доверительного интервала.

Любопытно, что стандартам первой размерной группы соответствуют параметры двух захоронений взрослых индивидов (Жаман-Каргала I, 1/1, 1/2). Кроме того, эти погребения лишены усложняющих конструктивных деталей и жертвенников, а также характеризуются обедненным набором инвентаря (рис. 22, I, III). Заметим, что антропологические определения по указанным погребениям отсутствуют.

Вторая размерная группа составляет 15,4 % от числа могил с известными контурами или 13 % от общего количества погребений. По половозрастному составу она достаточно неоднородна, но все же вычлняется из общей массы погребений вполне надежно. Две могилы имели катакомбную конструкцию, остальные захоронения совершены в ямах. Все погребения индивидуальные. В катакомбах учитывались в данном случае только размеры погребальных камер. Если же брать во внимание размеры входных шахт, то данные сооружения выйдут за рамки выделенного интервала значений.

Для большинства костяков имеются половозрастные определения. Совершенно определенно можно говорить, что в могильных ямах второй размерной группы хоронили детей старших возрастов и подростков. Судя по инвентарю, эта возрастная группа, в отличие от предыдущей, обладала уже вполне устойчивым приобретенным статусом с очевидной половой дифференциацией.

Эти наблюдения хорошо согласуются с заметным увеличением глубины могильных ям, что справедливо расценивается как «избыточная» характеристика обряда (Зданович Д. Г., 1997, с. 48). В половине случаев объем могил превышает верхний показатель доверительного интервала. Только однажды отмечена внутримогильная конструкция из дерева (Ишкиновка I, 3/6). Еще одна яма обладала сложным ступенчатым профилем стенок (Танаберген II, 7/32).

Третья группа погребений достаточно монолитна, хотя имеет ряд особенностей. В количественном отношении она составляет 23 % от числа могил, конфигурация которых была прослежена, или 19,6 % от всей выборки. Почти все погребения совершены в ямах, за исключением могилы Танаберген II, 7/30, имевшей подбойную конструкцию (рис. 14, II, IV). В ямах этой размерной группы отмечены практически все типы внутримогильных сооружений: заплечики, уступы, канавки в стенках, перекрытия из дерева, столбовые конструкции (таблица 2). В жертвенных комплексах представлены все виды домашних животных, нередко сочетаясь в пределах одной могилы.

Погребения, преимущественно, индивидуальные, хотя в эту группу попали две могилы, содержавшие захоронения женщины и ребенка, а также парное захоронение двух индивидов мужского пола. В последнем случае нехарактерные для совместных захоронений размеры могилы, вероятно, объясняются вытянутым положением костяков (рис. 8, I). Нужно заметить, что в двух индивидуальных погребениях мужчины и женщины (Танаберген II, 7/18, 7/34) объемы ям превысили верхний показатель этого параметра в группе, в то время как остальные могилы имели вполне стандартный объем.

Количество могил, составивших четвертую размерную группу, такое же, как в предыдущей, поэтому и их процентная представительность идентична, и составляет соответственно 23 % и 19,6 %. Однако уместно отметить, что показатель площади подбойной могилы Танаберген II, 7/25 находится практически на границе доверительного интервала, а с учетом небольшого объема, периферийного положения и индивидуального характера захоронения может быть отнесено к 3-й размерной группе.

Почти половина всех погребений занимает центральное положение на площадке некрополя, при этом в равной мере это характерно для индивидуальных и совместных захоронений. Но следует указать, что в обоих случаях, когда предполагается индивидуальное погребение (Герасимовский II, 4/1, Танаберген II, 7/36), могилы были разрушены (рис. 20, I; 27, IV). Это внушает некоторые сомнения относительно надежности их интерпретации, причем антропологические определения имеются только для погребения Танаберген II, 7/36 (мужчина – 30-35 лет). Однако даже в этой могиле нет сугубо мужского инвентаря, зато присутствуют украшения (рис. 20, 5), а на некоторых костях отмечены окислы меди, свидетельствующие, что гарнитур украшений мог быть дополнен браслетами и кольцами (перстнями?). Поэтому не исключено, что здесь было парное захоронение. Любопытно, что значительной глубиной, а, следовательно, и объемом отличаются лишь центральные погребения в могильнике Танаберген II (рис. 2). Захоронения совершались в ямах, внутримогильные сооружения характеризуются особенной изощренностью и присутствуют во всех могилах. В жертвенных комплексах представлен наиболее полный видовой состав стада (таблица 2).

В целом, с учетом приведенных выше замечаний, можно констатировать коллективный характер погребений четвертой размерной группы. Особняком стоит погребение Танаберген II, 7/22 (рис. 9). В обширной яме, площадь которой заметно превышает аналогичный показатель многих коллективных захоронений, был похоронен мужчина в возрасте 45-60 лет. По объему могильной ямы, вдвое превосходящему верхнюю границу доверительного интервала значений, установленного для синташтинских погребений Приуралья, обсуждаемому комплексу нет равных в регионе. Даже в могилах, содержащих несколько костяков, этот показатель значительно ниже. Если же произвести расчет трудозатрат на отдельного индивида, то уникальность ситуации проявится еще контрастнее. Отражением особой пышности погребальной церемонии является оформление деревянной погребальной камеры, наличие покрывала над костяком, посыпка дна углями, присутствие кострищ, деревянного настила (рис. 9, I, II). Кроме того, это единственное погребение, в котором обнаружены все виды домашних животных, известных синташтинскому населению. Особо следует отметить помещение в могилу трех шкур лошадей с черепами и конечностями и целого скелета собаки (рис. 9, I).

Таким образом, в рамках одного комплекса сконцентрированы практически все социально значимые элементы синташтинской погребальной обрядности. Если учесть экстраординарный характер обращения с телом покойного, его половозрастные характеристики, а также состав погребального инвентаря, изобилующий маркерами высокого социального статуса погребенного, то трактовка данного захоронения как «вождеского» не выглядит большой натяжкой (Ткачев В. В., 2003). Показательным представляется периферийное положение указанного погребения на подкурганной площадке, что подтверждает сомнения А. В. Епимахова в отношении совпадения «элитности» центра и его высокой сакральной значимости в системе синташтинской погребальной обрядности (Епимахов А. В., 1998, с. 25). Но вернемся к этому вопросу позже. Сейчас же обратимся к анализу конструктивных особенностей внутримогильных сооружений.

При формализации источников типы внутримогильных конструкций были разделены на три категории: грунтовые, деревянные и каменные. Заметим, что последние отсутствуют в синташтинских памятниках Приуралья, однако представлены в сводной таблице для более корректного сопоставления по унифицированной схеме с ранними памятниками западноалакульской культурной группы, где каменные внутримогильные сооружения имеют место, как впрочем, и в синташтинских памятниках Зауралья (Епимахов А. В., 1996б, с. 26; Сунгатов Ф. А., Сафин Ф. Ф., 1995, с. 60, рис. 2, 1, 3).

Типологически можно выделить следующий перечень конструкций, относящихся к классу внутримогильных сооружений:

Отдел 1 – грунтовые.

Тип. 1. 1. Заплечики.

Тип. 1. 2. Пазы (канавки) в стенках.

Тип. 1. 3. Ступени, уступы в стенках.

Тип. 1. 4. Столбовые ямки на дне.

Тип. 1. 5. Уступы на дне (для подбоев и катакомб).

Следует отметить, что типологическая номенклатура внутримогильных конструкций, безусловно, будет расширяться. Так, например, в памятниках Приуралья не зафиксированы пока канавки для колес колесниц на дне, нишитайники в стенках могил, известные в синташтинских памятниках Зауралья (Генинг В. Ф. и др., 1992, рис. 50; 56; 69; 74; 78; 86; 91; 106; 109; 110; 111). Более тонкие градации можно внести в типологию перекрытий, учитывая конструктивные детали последних. Однако, в связи с тем, что лишь в единичных случаях удалось достаточно надежно зафиксировать конструктивные особенности деревянных сооружений, автор пока воздерживается от осуществления данной процедуры. И все же некоторые замечания на этот счет будут сделаны при качественном анализе материала.

Итак, грунтовые конструкции представлены пятью типами. Наибольшее распространение получили заплечики или уступы, как правило, фиксируемые вдоль длинных стенок могил. В общей сложности, ямы с заплечиками составляют 15 % от выборки (таблица 2). Характерной особенностью является то, что заплечики низко опущены в материк, иногда располагаясь у самого дна могилы. Встречены они исключительно в прямоугольных ямах и четко коррелируются с наличием деревянного перекрытия. В большинстве случаев в таких могилах совершались совместные захоронения, однако имели место и индивидуальные погребения взрослых индивидов обоих полов. Только однажды заплечики прослежены в детском парном погребении Жаман-Каргала I, 1/6 (рис. 26, I, II).

Аналогичную картину, с точки зрения взаимовстречаемости обрядовых признаков, демонстрируют ямы, имеющие пазы (канавки) в стенках. В количественном отношении их значительно меньше, всего 7,7 % погребений. При этом только в одном случае пазы (канавки) выступают в качестве самостоятельного элемента (погребение взрослого мужчины Танаберген II, 7/18). В двух других (Танаберген II, 7/23, Жаман-Каргала I, 1/5) они сочетаются с заплечиками, располагаясь на противоположных длинных стенках коллективных могил (рис. 6, I; 10; 24).

Ступени различной конфигурации также присутствуют лишь в 7,7 % могил. Обычно они создают сложную профилировку стенок индивидуальных погребений различной половозрастной принадлежности. Эти элементы отмечены в прямоугольной и трапециевидной могилах, лишенных перекрытия. Только в одном случае (Танаберген II, 7/33) ступенька в углу коллективного погребения, совершенного в яме с заплечиками и перекрытием, выполняла функцию специально оборудованного входа в погребальную камеру (рис. 16, I-III).

Столбовые ямки в синташтинских памятниках Приуралья зафиксированы только в одном случае (Танаберген II, 7/17). В указанном комплексе они

прослежены вдоль одной из длинных стенок прямоугольной могилы, в которой была погребена взрослая женщина. На противоположной продольной и торцевых стенках отмечены заплечики (рис. 5, I). В целом же, можно констатировать, что столбовые конструкции в регионе представлены крайне невыразительно.

И, наконец, последним типом грунтовых конструкций являются уступы на дне могил. Они характерны только для подбоев и катакомб. Так как выявлены они во всех без исключения камерных могилах, то и в процентном отношении составляют 10 % от общего числа погребений, в которых зафиксированы контуры ям (таблица 2). Как уже было сказано выше, уступы отделяют входную яму от погребальной камеры.

Конструкции из дерева представлены тремя типами. Самым массовым (41 %) видом сооружений являлось деревянное перекрытие (таблица 2), типичное как для взрослых, так и для детских могил различных форм, независимо от количества погребенных. Исключение составляют подбои и катакомбы, в которых свод погребальной камеры выполнял ту же функцию. По всей видимости, в ряде случаев перекрытие просто не удалось зафиксировать из-за плохой сохранности. Особенно это касается могил, конструктивно приспособленных для сооружения перекрытия (заплечики, ступени, деревянные камеры и т. п.). По той же причине мы обладаем весьма скудной информацией для воссоздания конструкций самих перекрытий.

Часть из них представляла собой поперечные накатники из плотно подогнанных досок, опиравшихся на продольные лаги, уложенные на заплечики, закрепленные в пазах продольных стенок или опиравшиеся на столбы (рис. 10, 1-3; 23, I; 26, I-III). При наличии погребальной камеры в виде деревянной рамы в один или несколько венцов, необходимость дополнительных продольных балок отпадала (рис. 33, I; 34, II). Судя по всему, применялись и другие виды перекрытий, отличающиеся некоторой облегченностью конструкции. В отдельных могилах зафиксирована своеобразная обрешетка из продольных и поперечных плах (рис. 13, I; 16, I, II). Известны также поперечные перекрытия из бревен или плах, непосредственно уложенных на заплечиках и в пазах на некотором расстоянии друг от друга (рис. 6, I). Последние две разновидности предполагают наличие легкого настила из тростника или покрывала в виде циновок, шкур, войлока. Только в этом случае можно было добиться функциональной эффективности конструкции. Вероятно, в ряде случаев перекрытия опирались непосредственно на края могил.

Деревянные камеры были оборудованы в 10 % могил (таблица 2). Данные конструкции характерны для индивидуальных захоронений в прямоугольных могильных ямах, независимо от пола и возраста погребенных. Между стенками и камерой оставалось полое пространство. В детских могилах известны только одновенцовые камеры (рамы). В престижном погребении мужчины зрелого возраста Танаберген II, 7/22 расчищена камера, собранная из поставленных

на ребро досок на высоту около 1,5 м (рис. 9, I, II). В плане корреляции с другими типами внутримогильных сооружений, взаимовстречаемость отмечена только с перекрытиями (таблица 2).

Столбы обнаружены лишь в двух синташтинских погребениях Приуралья (Танаберген II, 7/17, Жаман-Каргала I, 1/4). В обоих случаях столбы выполняли несущие функции для опиравшихся на них перекрытий. Вкапывались столбы, вероятно, не всегда, играя роль подпорок для продольных балок, опиравшихся, преимущественно, на грунтовые уступы.

Таким образом, грунтовые внутримогильные сооружения встречены в 35,9 % погребений синташтинской культурной группы Приуралья. Деревянные конструкции зафиксированы в 43,6 % могил. В 35,9 % погребений внутримогильные конструкции не прослежены. Однако нужно отметить, что в 15 % захоронений контуры могил зафиксировать не удалось, поэтому не известно как бы они повлияли на общую картину.

Несмотря на возникшие трудности в анализе конструкций синташтинских усыпальниц, можно уверенно констатировать, что в основу погребальной архитектуры закладывалась своеобразная идея камерности. Стремление создать полую погребальную камеру, по сути дела, являлось способом реализации принципа функционирования склепа. Наиболее рельефно это проявлялось в конструкции подбоев и катакомб. Но не менее показательны в этом плане могильные ямы, снабженные деревянными камерами, перекрытиями, сложными грунтовыми ступенчатыми конструкциями. Представляется, что в этих случаях осуществлялся перенос последовательного взаиморасположения входной ямы и погребальной камеры из горизонтальной плоскости в вертикальную. На правомерность такой интерпретации недвусмысленно указывает ряд косвенных наблюдений, на которых мы более подробно остановимся позже. Здесь же уместно отметить, что подобно тому, как во входных колодцах синташтинских подбоев и катакомб размещались жертвенники и впускные детские захоронения, в грунтовых ямах основная масса жертвенных комплексов располагалась в засыпи, на перекрытиях и уступах, а также в пространстве между деревянной камерой и стенками могилы. То же самое можно сказать в отношении так называемых ярусных погребений, являвшихся в большинстве случаев диахронными (Ткачев В. В., 1996б, с. 93, рис. 1).

Разнообразие строительных приемов и архитектурных решений лишь оттеняет их семантическую близость, свидетельствующую о наличии устойчивых стереотипов, обусловленных жесткими идеологическими установками.

3.3. Жертвенные комплексы в погребениях

Жертвоприношения в погребальном обряде синташтинской культуры Приуралья играли весьма значительную роль. В то же время в 41,3 % погребе-

ний жертвенники отсутствовали, хотя в подавляющем большинстве случаев это относится к захоронениям младенцев. Доля взрослых погребений этой категории незначительна (10 %), но в равной мере характерна для индивидов обоих полов. При этом, как правило, их отличает обилие и разнообразие погребального инвентаря.

Состав жертвенников достаточно традиционный. Наиболее представительную серию (43 %) составляет мелкий рогатый скот (МРС). Любопытно, что кости козы-овцы сочетаются практически со всеми жертвенными животными во взрослых индивидуальных погребениях, а также в могилах, содержащих совместные захоронения, в том числе с присутствием детских костяков. В половине случаев МРС выступает в качестве жертвоприношений в индивидуальных и парных детских погребениях, причем, как правило, являясь единственным видом в жертвенном комплексе, нередко включавшем останки нескольких особей. Кости МРС могли помещаться как на перекрытии, так и в засыпи могил или на дне. Чаще всего это были черепа и конечности, хотя присутствуют и другие части скелета (ребра, ключицы, лопатки).

В 20 % погребений зафиксированы кости крупного рогатого скота (КРС). Использовались обычно те же части туши животного, локализация в погребениях практически не отличалась от той, которую мы отмечали для МРС. Однако кости КРС встречены только в индивидуальных погребениях взрослых индивидов, либо в коллективных захоронениях с присутствием костяков зрелого возраста. Сколько-нибудь заметной дифференциации по половому признаку не прослеживается, хотя можно отметить, что жертвенники, содержащие кости КРС в большей степени тяготеют к захоронениям женщин.

Лошадь представлена в 15 % погребений. Лишь в одном случае кости лошади обнаружены в парном детском захоронении (Жаман-Каргала I, 1/6), выделяющемся, помимо этого, богатым набором инвентаря (рис. 26). Все индивидуальные погребения с жертвоприношениями лошади являлись мужскими. Жертвенные комплексы с присутствием лошади встречены в трех коллективных могилах. В погребении Танаберген II, 7/33 были похоронены два взрослых мужчины и ребенок (рис. 16, III). В могиле Танаберген II, 7/23 погребены две женщины и ребенок (рис. 10, 2). В погребении Жаман-Каргала I, 1/5 покоились 6 костяков различной половозрастной принадлежности (рис. 24, 3). Нетрудно заметить устойчивую связь жертвоприношений лошади с мужчинами зрелого возраста и находками костяных псалий. Последние включены также в состав погребального инвентаря в совместном погребении двух женщин и ребенка Танаберген II, 7/23.

Почти во всех погребениях, за исключением парного детского захоронения Жаман-Каргала I, 1/6, где встречены лишь трубчатые кости этого животного, состав жертвенников стандартен и представлен черепами и конечностями, отрубленными по метоподиям. Размещались жертвенные комплексы, преимущественно, на перекрытиях могил. В погребении Танаберген II, 7/22

череп и конечности трех особей заполняли пространство между досками погребальной камеры и торцевой стенкой могилы (рис. 9, I). Три уложенных в ряд черепа лошади обнаружены в засыпи входной ямы подбойной могилы Танаберген II, 7/25 (рис. 12, I). Каноническим же можно признать размещение жертвенников в виде черепов и конечностей коня на перекрытии, в ногах погребенных.

Жертвоприношение собаки зафиксировано лишь в одном погребении (Танаберген II, 7/22). Полный скелет собаки был расчищен в засыпи могилы, в комплексе с костями овцы и коровы (рис. 9, I). Показательно, что собака связана с погребением мужчины зрелого возраста с подчеркнутым высоким социальным статусом, о чем будет сказано ниже.

Из-за отсутствия квалифицированных остеологических определений трудно судить о том, какие виды диких животных использовались в погребальных ритуалах. Исходя из данных по другим регионам, предположение об их присутствии в составе жертвенников можно считать более чем вероятным.

В 8,6 % погребений в состав жертвенников входили глиняные сосуды (таблица 2). Цифра эта достаточно условна, так как учитывались только случаи, когда керамика встречена в засыпи погребений или на перекрытии. В то же время сосуды иногда локализовались в непосредственной близости от костных останков животных на дне могил, что, возможно, также связано с жертвоприношениями. Внутри некоторых сосудов обнаружены отдельные кости животных, однако более приемлемым объяснением данных фактов все-таки является предположение о том, что посуда была наполнена мясным бульоном. В большинстве жертвенных комплексов сосуды представлены фрагментарно, известно помещение горшка вверх дном (рис. 33, I). Любопытно отметить, что сосуды входили в состав жертвенных комплексов, сопровождавших погребения, занимавшие центральное место на площадке некрополей, либо отмеченные другими маркерами высокого социального статуса.

Таким образом, состав и характер жертвоприношений в захоронениях синташтинской культуры Приуралья определялся половозрастной принадлежностью и социальным статусом погребенных. Обращает на себя внимание отсутствие полных скелетов животных (за исключением собаки) в погребальных памятниках региона. Шкуры животных с черепами и конечностями помещались в могилы по принципу *pars pro toto*. Однако автор не склонен усматривать в этом некую рациональность или даже деградацию погребальных традиций в сравнении, например, с синташтинскими древностями Зауралья, на чем настаивают некоторые исследователи (Отрощенко В. В., 1998в, с. 50; Епимахов А. В., 1998, с. 36). Напротив, характер жертвенников совершенно определенно указывает на истоки этой традиции в катакомбной среде. Подробнее на этом вопросе остановимся в соответствующей главе, однако отметим, что столь специфический состав жертвенников был изначально присущ синташтинской погребальной обрядности и оказался весьма устойчивым.

3.4. Органические остатки, следы использования огня, охры, мела в ритуалах

Исключительная сложность и четкая регламентация церемоний, связанных с погребением усопших, являются характерными чертами синташтинской культуры. Далеко не все ритуальные действия могут быть зафиксированы археологически, но некоторые из них иногда удается проследить.

Существенную роль в погребальном обряде синташтинского населения играл огонь. В могилах он представлен в двух проявлениях. В 11 % погребений выявлены кострища, хотя нужно признать условность и даже некоторую некорректность такого понятия применительно к синташтинским погребальным комплексам. Дело в том, что отсутствуют свидетельства разжигания огня непосредственно в могильной яме. Речь идет лишь о компактной локализации практически истлевших углей на дне могил, причем неизменным атрибутом такого «кострища» является какая-либо емкость. В большинстве случаев угли помещались в обычный глиняный горшок (Танаберген II, 7/16, 7/22, 7/35б). В погребении Танаберген II, 7/15 угли зафиксированы на берестяном блюде (рис. 3, I). Нетривиальная ситуация отмечена в погребении Жаман-Каргала I, 1/4, где пережженная солома была разложена на глиняном блюде, которое само по себе является практически уникальным в типологической номенклатуре синташтинского керамического комплекса (рис. 23, I, 2).

Еще одним погребальным канонам, связанным с использованием огня, являлась посыпка углями дна могильной ямы. Засвидетельствована она лишь в двух погребениях (Танаберген II, 7/17, 7/22) и в одном случае сочетается с присутствием кострища (таблица 2). Строгой закономерности в использовании огня при захоронении какой-либо категории населения не наблюдается. Однако можно отметить, что следы огненных ритуалов, преимущественно, фиксируются в престижных погребениях взрослых индивидов мужского пола и в совместных захоронениях, хотя и встречены в погребениях женщин различного возраста.

Посыпка дна могильной ямы мелом отмечена только в одной могиле (Жаман-Каргала I, 1/5), в которой было совершено коллективное захоронение (рис. 24, 3). Учитывая то обстоятельство, что интерпретация белого налета на дне как меловой посыпки далеко не бесспорна и часто объясняется солевыми отложениями, можно предположить нетипичность данной традиции для синташтинской погребальной обрядности. Косвенным, но вполне надежным свидетельством использования мела в погребальных ритуалах является присутствие в могилах кусков мела, учтенных нами в категории прочих находок при анализе инвентарных наборов в погребениях различной половозрастной принадлежности (таблица 3).

Органический тлен зафиксирован в 6,5 % погребений (таблица 2). Отчасти это может объясняться плохой сохранностью. Как правило, речь идет об

органической подстилке на дне могилы (Новокумакский, 25/11, Герасимовский II, 4/4). Но в престижном погребении Танаберген II, 7/22 расчищено фрагментарно сохранившееся покрывало из органического материала, вероятно, войлока.

Небезынтересно отметить, что в погребальных памятниках синташтинской культуры Приуралья практически отсутствует охра, хотя высказывать на этот счет какие-либо категоричные суждения преждевременно из-за ограниченности источниковедческой базы. Учитывая то обстоятельство, что в погребении Танаберген II, 7/22 один из сосудов был окрашен охрой, можно предположить, что сама традиция не была чужда синташтинскому населению Приуралья.

3.5. Обрядовые группы погребений. Ориентировка костяков

Неординарность синташтинских погребальных памятников диктует необходимость нестандартного подхода к анализу элементов обряда. При выделении обрядовых групп погребений исследователи обычно акцентируют внимание на характере обращения с телом покойного, ориентировке костяков, форме могильных ям, особенностях внутримогильных сооружений. Взаимовстречаемость этих признаков, как правило, дает возможность вычленивать совокупности погребальных комплексов, дающих устойчивые сочетания элементов обряда. Это позволяет получать великолепные результаты при анализе источников. Примеров тому немало. Но в случае с синташтинскими древностями все иначе. Синташтинская система погребальной обрядности подчинена принципам, носившим часто лишь «каркасный» характер, выявить которые очень непросто.

Корреляция указанных признаков обряда продемонстрировала неэффективность такого подхода для синташтинских древностей. Как было показано выше, форма могил и конструктивные детали внутримогильных сооружений не могут служить опорой для классификации при выделении обрядовых групп, потому как выступают в качестве альтернативных решений единственной задачи: соблюсти «склеповый принцип» организации погребального пространства в могиле, предполагавший создание полой камеры. Не очень большим подспорьем является и фиксация ориентировок костяков, ибо опять-таки вариативность этого показателя связана с жесткими канонами планиграфического порядка при организации кладбища.

Указанные обстоятельства заставили отказаться от традиционного подхода и сконцентрироваться на вопросах, связанных со способами обращения с останками погребенных, количественным составом захоронений. Следует сразу оговориться, что за классификационную единицу была принята могила в целом, поэтому приведенное в таблице 2 разграничение основного и особых видов погребений весьма условно. Это объясняется даже не столько процедурными сложностями (например, присутствием стандартной ингумации в

коллективных могилах совместно с неординарными способами трупоположения), сколько тем обстоятельством, что именно гармоничное сочетание различных способов захоронения придает синташтинской системе погребальной обрядности законченный канонизированный облик. Отсутствие строгой регламентации, которая, на первый взгляд, является индикатором нестабильности, отсутствия устоявшихся стереотипов, подчеркивает в то же время структурированность и самобытность погребального обряда, придающего синташтинской культуре особый колорит. Если принять во внимание очевидную аномальность демографических параметров популяций, оставивших некоторые синташтинские могильники, то можно предположить наличие погребальных ритуалов, не фиксируемых археологически (Епимахов А. В., 1998, с. 27; Зданович Д. Г., 1997, с. 37). Особые виды погребений как бы «вплетены» в структуру обряда, являются неотъемлемой составляющей погребально-поминальной практики. Традиции эти оказались весьма устойчивыми и просуществовали в течение всего ПБВ (Ткачев В. В., 1996б).

Обратимся к цифрам и попытаемся в общих чертах набросать схему, отражающую структуру погребального обряда синташтинской культуры в регионе. Сразу замечу, что обрядовые группы можно корректно выделить только по способу обращения с телом покойного.

Основной способ погребения

Как уже отмечалось выше, почти 70 % погребений в синташтинских памятниках Приуралья являлись индивидуальными. Если же присовокупить погребения, в которых не удалось зафиксировать останки людей, но, безусловно, являвшихся могилами младенцев, то число таких комплексов возрастет до 78,3 %. Поэтому сомневаться в приоритетности индивидуальных захоронений не приходится. Детские погребения этой категории составляют 58,3 % от числа индивидуальных могил, или 45,7 % от общей выборки. Погребения взрослых, соответственно, представлены в 41,7 % и 32,6 % случаев.

1 обрядовая группа (ОГ) – захоронения в позе адорации на левом боку.

Этот способ ингумации являлся ведущим. Доля таких захоронений составляет 61 %. Нужно отметить, что в большинстве остальных индивидуальных погребений характер ингумации просто не удалось проследить, в силу плохой сохранности. Лишь в двух случаях отмечены отклонения от стандарта. В катакомбе Ишкиновка II, 1/4 было совершено вторичное захоронение (рис. 37, I), а в погребении Танаберген II, 7/356 костяк ребенка лежал в позе адорации, но на правом боку (рис. 19, I). Таким образом, можно с уверенностью говорить о стереотипности индивидуальных захоронений в позе адорации на левом боку для синташтинской культуры Приуралья.

Для погребений 1 ОГ характерна различная степень скорченности, под которой понимается величина угла между бедренными и берцовыми костями, но не менее важным показателем является угол между осью позвоночника и

бедренными костями. Острый угол (менее 45°) соответствует сильной степени скорченности, тупой (более 135°) – слабой. Средняя степень скорченности устанавливается в интервале $90 \pm 45^{\circ}$.

По этим параметрам погребения 1 ОГ распределились неравномерно. Сильная степень скорченности зафиксирована только в 11 % случаев. Более 55,5 % составляют костяки со средней степенью скорченности. И, наконец, 33 % погребенных лежали в слабо скорченном положении на левом боку. Что касается половозрастных характеристик погребений 1ОГ, то нужно отметить, что здесь представлены как дети, так и взрослые, независимо от возраста погребенных.

2 обрядовая группа – погребения в позе адорации на правом боку.

Группа очень немногочисленная, и составляет всего 5 % от общего числа захоронений. Зафиксировано только одно индивидуальное детское погребение (Танаберген II, 7/356). В могиле Танаберген II, 7/29 скелет пожилой женщины лежал скорченно на правом боку, а рядом покоился костяк ребенка в позе адорации на левом боку. В погребении Танаберген II, 7/23 были похоронены две женщины в скорченном положении на левом боку, а скелет ребенка был развернут лицом к ним и уложен на правый бок. Для всех погребений 2 ОГ характерна средняя степень скорченности.

Вероятно, не существовало принципиальных отличий между описанными обрядовыми группами. Исходя из имеющихся данных, правобочное положение костяков в совместных погребениях объясняется соблюдением некоего канона, предписывавшего укладывать покойных лицом друг к другу. Показательно, что в обоих случаях речь идет о женских захоронениях. Судя по всему, погребенные в этом положении дети также были женского пола, о чем достаточно определенно свидетельствуют разнообразные украшения, встреченные при костяках.

Особые виды погребений

Вне всякого сомнения, столь специфическая сфера деятельности в древних обществах как погребальная практика совершенно исключает какие-либо действия, не регламентируемые строгими предписаниями. Другими словами, ничто в погребальном обряде не случайно, но все обусловлено устойчивыми стереотипами. Поэтому было бы методически неправильно игнорировать ритуалы, пусть даже засвидетельствованные в единичных случаях. Жесткая установка на статистико-комбинаторные методы в такой ситуации может лишь исказить картину. Переключение же на качественный анализ позволяет получать более емкую информацию о структуре погребальной обрядности, с учетом всего комплекса данных, содержащихся в источнике.

В литературе неоднократно отмечалось, что для синташтинской системы погребальной обрядности нужно предполагать наличие альтернативных способов захоронений, не фиксируемых археологическими методами. Особен-

но контрастно несоответствие демографических параметров поселений и связанных с ними могильников прослеживается в Зауралье, где синташтинская культура представлена всеми категориями памятников (Епимахов А. В., 1998, с. 27; 2005, с. 167-168; Зданович Д. Г., 1997, с. 37).

Сделав эту оговорку, рассмотрим выявленные в Приуралье виды погребений, демонстрирующих отклонения от основного стандарта. В общей сложности, доля таких захоронений составляет около 19 % от выборки.

3 обрядовая группа – положение в позе вытянуто на спине.

Погребения 3 ОГ отмечены лишь в 5,1 % случаев. Вытянутые на спине костяки известны только в парных захоронениях. В безынвентарном погребении двух младенцев Жаман-Каргала I, 1/3 один костяк лежал в позе адорации на левом боку, а другой располагался за его спиной в положении вытянуто на спине (рис. 22, II). В парном погребении Танаберген II, 7/21 были похоронены два индивида мужского пола, возраст которых составлял 35-40 лет и 15-17 лет. Погребенные покоились на спине, с вытянутыми ногами и скрещенными на груди руками (рис. 8, I). В засыпи могилы расчищен жертвенник из костей МРС. Инвентарь традиционный: керамика, бронзовые ножи, шилья, пронизи, каменный оселок, набор кремневых наконечников стрел (рис. 8).

4 обрядовая группа – погребения с рассечением.

Надежно задокументирован лишь один случай совершения захоронения такого рода. В престижном погребении Танаберген II, 7/22 скелет мужчины в возрасте 45-60 лет лежал на левом боку с поджатыми к тазу берцовыми костями. Руки согнуты в локтях, кисти располагались перед костяком, на уровне шеи. Голова отчленена от тела и смещена в сторону так, что череп стоял на кистях рук, теменем вверх (рис. 9, II). Подчеркнуто экстраординарный характер погребения оттеняется и другими чертами ритуала, о чем будет сказано ниже.

5 обрядовая группа – частичные погребения.

Погребения этого вида относятся к разряду наиболее сложно диагностируемых, наряду с вторичными захоронениями. Под частичными погребениями следует понимать случаи, когда в могилу помещались лишь отдельные части тела, либо скелета человека. На первый взгляд, выделение этого вида погребений кажется искусственным. Действительно, когда мы имеем дело в погребении с частью скелета, сохранившего анатомический порядок, то подобное могло стать возможным в результате рассечения. С другой стороны, не полная комплектность экскарнированного скелета может объясняться утратой части костей при выставлении тела в случаях вторичного захоронения. Одним словом, погребения 5 ОГ, занимая как бы промежуточную позицию между рассечениями и вторичными захоронениями, могли бы рассматриваться в рамках именно этих обрядовых групп, с учетом археологического контекста в каждом отдельном случае. В самом деле, такие факты наверняка имели место.

И все-таки существуют совершенно объективные обстоятельства, являющиеся очень весомыми аргументами в пользу обособления данной обрядовой группы. Дело в том, что в некоторых могилах при отсутствии каких-либо следов проникновения или деятельности землеройных животных зафиксированы скопления разрозненных либо сохранивших анатомический порядок костей человека, ставших результатом скелетирования фрагментов человеческих тел. Особенно часто посмертные манипуляции осуществлялись с конечностями и черепами (например, отсутствие черепа или присутствие в могиле только черепа). Это заставляет очень внимательно относиться не только к надежно засвидетельствованным случаям совершения частичных погребений, но даже к тем, которые допускают неоднозначную трактовку.

Применительно к синташтинским памятникам Приуралья, пока зафиксировано только одно погребение, в котором с высокой долей вероятности можно предполагать частичное захоронение. В могиле Танаберген II, 7/16 обнаружен череп ребенка в сопровождении набора альчиков овцы и глиняных сосудов (рис. 4, I). Однако не исключено, что отсутствие остальных костей детского скелета объясняется в данном случае разрушением погребения, так как в засыпи найдены разрозненные кости женщины в возрасте 40-50 лет.

Несмотря на скудные сведения, все же с накоплением источниковой базы нужно прогнозировать выявление частичных погребений синташтинского времени в регионе. Перспективность такого прогноза практически не вызывает сомнения, принимая во внимание выразительные серии погребений данной категории в синташтинских памятниках Зауралья и некрополях западноалакульской культурной группы, генетически связанной с синташтинскими древностями Приуралья (Ткачев В. В., 1996б). Несомненно, со временем удастся выяснить критерии отбора частей тела при помещении их в могилу, а, возможно, и мотивацию устроителей ритуала.

6 обрядовая группа – вторичные захоронения.

Мотивация, механизмы реализации и выработка критериев археологической фиксации этого чрезвычайно выразительного типа погребений неоднократно становились предметом исследования специалистов различных дисциплин: историков, этнографов, антропологов, археологов, исследователей, занимающихся изучением истории религии. Особо следует отметить работу В. И. Мельника (1991), в которой автор на примере памятников катакомбной общности наметил основные подходы к разработке типологии особых видов погребений, в том числе и вторичных захоронений.

Перезахоронение костных останков после их освобождения от мягких тканей в результате выставления тела осуществлялось различными способами. Безусловно, необходим дифференцированный подход к изучению столь специфичной формы захоронений, предполагающий определенные типологические градации. Но на этом пути существуют трудности как объективного, так и

субъективного толка. Достаточно надежно идентифицируются только погребения, в которых очищенные от мягких тканей кости компактно уложены в определенном порядке, при отсутствии выраженных следов вторжения. «Стерильность» засыпи, наличие непо потревоженных жертвенников и нетронутого инвентаря в таких могилах абсолютно точно указывают на корректность интерпретации.

Совершенно иначе дело обстоит, когда в погребении кости и инвентарь находятся в переотложенном состоянии. Исключительно редко это связано с функционированием сурчиных колоний и другими не антропогенными воздействиями. Очень актуальной в таких ситуациях становится проблема рационального объяснения обычных в подобных случаях небрежности «ограбления» (когда в могилах остаются многочисленные металлоемкие предметы); присутствия тайников в стенках ям, жертвенных комплексов в засыпи и на перекрытии, которое часто не имеет видимых следов вторжения. Указанные обстоятельства, наряду с установленным фактом, что между совершением захоронения и разрушением могил хронологический зазор был незначительным, позволили исследователям синташтинских древностей Зауралья сделать заключение об идеологической обусловленности «ритуальных вторжений», преследующих целью перераспределение собственности и сохранения эгалитарности коллектива (Зданович Д. Г., 1997, с. 64-66; Епимахов А. В., 1996б, с. 42; 1998, с. 22-23; Нелин Д. В., 2001, с. 317-321). В то же время в ряде случаев предполагается наличие в «ограбленных» могилах вторичных захоронений, а сами усыпальницы тогда должны были функционировать как склепы (Генинг В. Ф. и др., 1992, с. 333-340; Отрощенко В. В., 1996а, с. 14-16).

Если для Зауралья обозначенная проблема действительно актуальна, ибо до 47 % синташтинских погребений в регионе подвергались ограблению, причем доля разрушенных центральных коллективных могил составляет порядка 91 % (Епимахов А. В., 1998, с. 22), то в степном Приуралье известны лишь два погребения, носившие следы преднамеренного антропогенного воздействия. В погребении Герасимовский II, 4/1 отмечен грабительский ход, разрушивший захоронение (Порохова О. И., 1992, с. 93). В могиле Танаберген II, 7/36 зафиксирован практически полный скелет мужчины в возрасте 30-35 лет в переотложенном состоянии (рис. 20, I). Однако, как уже отмечалось выше, на лучевых костях и фалангах пальцев рук сохранились окислы меди, свидетельствующие о том, что на запястьях длительное время были надеты браслеты, а на пальцах – кольца и перстни. Учитывая то обстоятельство, что в погребении был обнаружен фаянсовый бисер, можно предположить, что в могиле было совершено парное захоронение мужчины и женщины. Яма снабжена низко опущенными в материк заплечиками, а в засыпи расчищен непо потревоженный жертвенный комплекс, возможно, оставленный уже после проникновения в могилу.

Если в отношении описанного погребения можно допустить любую трактовку, то в могиле Ишкиновка II, 1/4 мы, безусловно, имеем дело с вторичным захоронением. Примечательно, что обнаружено оно в могиле, имевшей катакомбную конструкцию. Лишенные мягких тканей кости индивида возмужалого возраста были компактно уложены в углу камеры и перекрыты черепом (рис. 37, I). Выше этого уровня зафиксирован богатый жертвенный комплекс, включавший черепа и другие части скелета КРС и МРС (рис. 36, III). По всей площади камеры разбросаны фрагменты глиняного сосуда (рис. 37, 1). Сразу заметим, что в засыпи входной шахты обнаружены фрагменты двух сосудов (рис. 36, 7, 8). Здесь же было совершено захоронение ребенка, сопровождавшееся сосудом и подвеской из раковины (рис. 36, I, 5, 6). Показательно, что все перечисленные погребения занимали центральное положение на площади некрополей. Таким образом, можно уверенно констатировать, что синташтинским населением практиковался обряд вторичного захоронения. Однако он вряд ли являлся самодостаточным элементом системы погребальной обрядности, так как более предпочтительными были другие способы захоронений, и прежде всего, ингумация в позе адорации. Сложность диагностирования и ограниченность источниковедческой базы не позволяют пока разработать типологию вторичных захоронений, хотя необходимость осуществления подобной процедуры несомненна. По крайней мере, сопоставимость отдельных комплексов такого рода с катакомбными, успешный опыт классификации которых уже имеется (Мельник В. И., 1991, с. 14-44), открывает совершенно определенные перспективы решения этой задачи.

Для уточнения места экстраординарных видов захоронений в синташтинской системе погребальной обрядности первостепенное значение имеет выяснение мотивации альтернативных способов обращения с телами усопших. Как показывают исследования по другим археологическим культурам, здесь не обойтись без выхода на этнографические параллели, ибо нередко те или иные отклонения от основного канона обусловлены обстоятельствами смерти, статусом погребенного, сезонностью ритуалов (Мельник В. И., 1991, с. 68-71; Усманова Э. Р., 1992, с. 54-55; 2001, с. 116-117). В отношении синташтинских древностей нужно признать, что данных для надежных интерпретаций явно недостаточно. Более или менее уверенно можно говорить об удивительной консервативности самой традиции совершения экстраординарных погребений на протяжении всего ПБВ в урало-казахстанских степях (Ткачев В. В., 1996б).

На сегодняшний день, состояние источников таково, что позволяет лишь очень осторожно предположить, что захоронения с рассечениями и частичные погребения отражают некие идеологические установки, и маркируют могилы лиц с особым (не всегда высоким) статусом. Важную роль в этих ритуалах, вероятно, играли манипуляции с черепами (головами) покойных. Яркой иллюстрацией этому является то обстоятельство, что подобные стереотипы почти в

неизменном виде органично вписались в абсолютно унифицированный погребальный обряд алакульской культуры (Усманова Э. Р., 2001, с. 116-117; Ткачев В. В., 1996б).

Несколько иной представляется ситуация с вторичными захоронениями. До выработки четких критериев археологической фиксации этого вида погребений, не очень убедительными выглядят попытки усматривать их в каждой могиле, где отмечено нарушение анатомического порядка костяков (Григорьев С. А., 1999, с. 44-45; Горбунов В. С., 1992а, с. 177-178). Безусловно, обычай перезахоронения костных останков после скелетирования являлся неотъемлемой частью синташтинской системы погребальной обрядности, однако его значение не стоит преувеличивать. Не удастся проследить какой-либо закономерности в отборе субъектов для захоронения по этому обряду. Наряду с элитными комплексами отмечены рядовые. Разнообразие форм и размеров могил также свидетельствует об отсутствии какого-то стандарта. Еще меньше определенности в вопросе о половозрастной принадлежности вторичных захоронений. Известны погребения взрослых мужчин и женщин, но нельзя исключать и наличие детских захоронений. Просто сохранность детских костяков значительно хуже.

Создается впечатление, что в большинстве случаев вторичные захоронения объясняются сезонным характером погребальных церемоний, с чем хорошо согласуются остеологические и антропологические наблюдения (Зданович Д. Г., 1997, с. 41). Конечно, могли быть и отклонения от этого правила. Более того, несоизмеримо мало количество надежно атрибутированных вторичных погребений по сравнению с традиционными. Поэтому вполне вероятно, что сам факт перезахоронения экскарнированных костяков на родовом кладбище уже отражает особый статус погребенных, особенно если допустить, что значительная часть коллектива хоронилась археологически не фиксируемым способом. Может быть, ответ на этот вопрос хранят коллективные усыпальницы, столь небрежно «ограбленные» участниками погребальных церемоний? Вернемся к этому вопросу позже, а пока рассмотрим небольшую группу погребений, в которых засвидетельствованы способы ингумации, демонстрирующие отклонения от основного канона, но не относящиеся к числу экстраординарных.

Строго говоря, погребения, о которых идет речь, не образуют сколько-нибудь монолитную группу. Скорее наоборот, поза каждого костяка достаточно самобытна, и не позволяет сделать точное заключение об изначальном положении погребенного. В общей сложности, можно вычленив из общей массы не более пяти случаев, допускающих различную трактовку ингумации, что составляет 8,6 % от выборки. На самом деле процент таких погребений еще меньше, если принять во внимание переотложенное состояние скелетов в погребениях Танаберген II, 7/36 и Новокумакский, 25/11. В таком случае можно говорить лишь о 5 % от общего числа погребенных.

В парных захоронениях Жаман-Каргала I, 1/6 и Новокумакский, 25/11, содержавших, соответственно, скелеты детей и взрослых индивидов, один из костяков покоился в слабо скорченном положении на спине (рис. 31, II). Подобная ситуация отмечена в совместном погребении двух женщин и ребенка Танаберген II, 7/23 (рис. 10, 2). Однако во всех этих случаях положение костяков, видимо, вызвано вторичными смещениями. Об этом свидетельствует положение костей рук и ног. Таким образом, точнее было бы охарактеризовать подобное положение костяков как скорченное на левом боку с разворотом на спину. Аналогичные достаточно спорные ситуации известны в Синташтинском могильнике (СМ) в Зауралье (Генинг В. Ф. и др., 1992, с. 145-149, рис. 66; 67). А. Ю. Иванов убедительно показал в специальной работе биологическую природу различных позиций скорченных костяков. Это, по мнению автора, обусловлено вторичными смещениями в результате разбухания тела в полой погребальной камере большого объема (Иванов А. Ю., 1992, с. 140-152). Наглядным примером, определенно указывающим на правомерность такой трактовки, может служить характер ингумации одного из костяков в коллективном погребении Жаман-Каргала I, 1/5, с той лишь разницей, что погребенный развернут не назад, а вперед, что фиксируется археологически как «положение ничком» (рис. 24, 3).

Изложенные наблюдения заставляют весьма скептически относиться к самой возможности интерпретировать отдельные синташтинские погребения как скорченные на спине, а тем более видеть в этом некие реминисценции ямной или полтавкинской погребальных традиций (Смирнов К. Ф., Кузьмина Е. Е., 1977, с. 32; Епимахов А. В., 1998, с. 22). Заметим также, что все перечисленные захоронения совершены в могилах, содержащих различное число костяков, покоящихся в стандартной позе скорченно на левом боку (рис. 10, 2; 31, II).

Ориентировка костяков

Несколько слов следует сказать об ориентировке костяков в могилах. Исключительное разнообразие этого параметра, обусловленное особенностями планиграфии синташтинских некрополей, заставляет отказаться от использования данного признака при выделении обрядовых групп. Однако некоторые тенденции в распределении ориентировок по сторонам света все-таки проследить удалось. Поскольку некоторые могилы были разрушены, часть погребений содержала вторичные захоронения, а в ряде случаев вообще не удалось обнаружить костные останки, мы можем оперировать лишь выборкой в 52 костяка, для которых ориентировка установлена точно (таблица 2).

Итак, меридиональная ориентировка зафиксирована в 9,6 % случаев, при этом 5,8 % костяков лежали головой на север и 3,8 % – на юг. Примечательно, что в южном направлении ориентированы только дети, хотя с учетом вариабельности половозрастных характеристик погребенных, ориентированных головой на север, данное наблюдение, возможно, объясняется незначительностью выборки.

Северо-восточная ориентировка скелетов отмечена лишь однажды в коллективной могиле Жаман-Каргала I, 1/5, где два костяка лежали головой на северо-восток, а остальные четыре – на юго-запад (рис. 24, 3). Погребения же головой на восток и юго-восток составляют, соответственно, 7,7 % и 11,5 % от общего количества, то есть ориентировки в восточной половине круга представлены в 23 % случаев. Иначе выглядит процентное соотношение ориентировок в западной половине круга. Около 11,5 % погребенных ориентированы на запад, 13,5 % костяков лежали головой на северо-запад, но основная масса (42,3 %) – на юго-запад.

Таким образом, широтная ориентировка с отклонениями явно преобладает. Причем более предпочтительным, несомненно, был западный сектор, так как суммарное количество погребенных, ориентированных в указанных направлениях, составляет не менее 67,3 %. Сразу заметим, что никакой взаимосвязи между половозрастными характеристиками погребенных и их ориентировкой не прослеживается.

Если ориентировка костяков в периферийных погребениях определялась, преимущественно, круговым либо радиальным расположением могил относительно маркированного центра, то в центральных ямах этот параметр должен регламентироваться более «чистыми» идеологическими установками. Только в одном случае (Ишкиновка I, 3/6) отмечена юго-восточная ориентировка скелета (рис. 34, II). В парном погребении Новокумакский, 25/11 костяки лежали по принципу антитезы в могиле с широтной ориентацией (рис. 31, II). Но самой популярной ориентировкой все-таки нужно признать юго-западную. Именно в этом направлении были уложены двое мужчин и ребенок в могиле Танаберген II, 7/33 (рис. 16, III). Эту же ориентировку следует предполагать в катакомбе Ишкиновка II, 1/4, исходя из локализации экскарнированного костяка и характера расположения черепов жертвенных животных и глиняного сосуда (рис. 37, I). Погребения Танаберген II, 7/36 и Герасимовский II, 4/1 были разрушены (рис. 20, I; 27, IV). Однако ориентация могильных ям по линии СВ-ЮЗ, а также практически полное игнорирование северо-восточного сектора, установленное для всей выборки, являются хоть и косвенными, но достаточно убедительными аргументами в пользу реконструкции юго-западной ориентировки костяков. Совершенно очевидно, что центральные захоронения демонстрируют те же тенденции, что и периферийные.

3.6. Совместные погребения

Совместные погребения, несмотря на то, что они составляют в количественном отношении достаточно скромную серию, являются одной из наиболее выразительных составляющих синташтинской системы погребальной обрядности. Выше упоминалось, что совместные захоронения представлены в 21,7

% случаев, если за таксономическую единицу принять могильную яму в целом. Но по числу погребенных они успешно конкурируют с индивидуальными, ибо содержат около 45 % костяков. Другими словами, рассматривать их в рамках особых видов погребений, на первый взгляд, не вполне корректно. Но это только в том случае, если удастся доказать, что в коллективные усыпальницы совершались регулярные подхоронения, то есть они функционировали как семейные склепы. Ситуации же, когда совершались одновременные захоронения нескольких индивидов, требуют нетривиального объяснения, тем более, если речь идет почти о половине погребенных в некрополе.

Сначала следует внести более тонкие градации по количеству погребенных и их половозрастному составу. Если в Зауралье тотальное «ограбление» коллективных могил и недостаточность квалифицированных половозрастных определений делают эту задачу трудно выполнимой (Зданович Д. Г., 1997, с. 39-42), то приуральская группа памятников в этом смысле даже более информативна, несмотря на меньшую количественную представительность.

Итак, к числу совместных можно отнести следующие виды погребений:

П – парные погребения. Под парными нужно понимать захоронения индивидов примерно одинакового возраста. Парные погребения составляют 11 % от общего числа могил. В равной мере они типичны для захоронений детей и взрослых. Часто такие погребения интерпретируются как захоронения индивидов, связанных брачными узами, при этом подчеркивается возможность заключения ранних браков или реализации идеи «священного брака» (Зданович Д. Г., 1997, с. 55-56). В ряде случаев такая трактовка вполне правомерна, особенно когда погребенные обращены лицом друг к другу (крайнее выражение – «поза объятий») (Кузнецов П. Ф., Семенова А. П., 2000, рис. 5; Зданович Д. Г., 1997, с. 53; Епимахов А. В., 1998, с. 21).

Сразу оговоримся, что семантические сюжеты намеренно вынесены за рамки настоящего исследования, носящего скорее источниковедческий характер. Поэтому основное внимание сосредоточим на систематизации материала, что является важнейшим условием для последующих теоретических изысканий.

Итак, факты свидетельствуют, что мотивация совершения парных захоронений отнюдь не исчерпывалась идеей «брачного союза». Только однажды встречено погребение двух взрослых индивидов различной половой принадлежности. В погребении Танаберген II, 7/15 были похоронены мужчина и женщина в позе адорации на левом боку, причем женский костяк располагался позади мужского (рис. 3, I). Возможно, к этой же категории относилось и погребение Танаберген II, 7/36, о котором уже неоднократно говорилось. К сожалению, отсутствуют антропологические определения в Новокумакском могильнике, поэтому трудно судить о характере парного захоронения в могиле 11 (рис. 31, II), где погребенные располагались друг к другу по принципу антитезы. Отсутствие маркеров половозрастной принад-

лежности и фрагментарность одного из костяков заставляют отказаться от каких-либо суждений в отношении этого комплекса.

Гораздо более определенно можно говорить об отсутствии брачных отношений между погребенными в могиле Танаберген II, 7/21. Здесь были похоронены мужчина зрелого возраста и подросток мужского пола, лежавшие вытянуто на спине. Любопытно, что предметы вооружения (наконечники стрел, массивный кинжал) сопровождали только зрелого мужчину (рис. 8). Нет оснований также предполагать наличие брачных уз, пусть даже ритуальных, в детских парных захоронениях Жаман-Каргала I, 1/3 и 1/6. Тем более что в одной из этих могил похоронены два младенца, вообще лишенные инвентаря, то есть абсолютно вытесненные на периферию социального организма.

II – двойные погребения. Основой для выделения этого вида захоронений является половозрастной состав погребенных. В 4,3 % могил отмечены погребения взрослого индивида и ребенка. Во всех известных случаях встречены совместные захоронения женщины и ребенка. Однако если в погребении Танаберген II, 7/16 можно предположить совместное захоронение матери и дитя, хотя могила и была разрушена, то в могиле Танаберген II, 7/29 лицом друг к другу в позе адорации лежали ребенок и пожилая женщина, причем костяк последней покоился на правом боку и имел далеко не полную комплектность (рис. 13, II).

III – тройные погребения. Это очень интересный вид захоронений, в которых обнаружены скелеты двух взрослых индивидов и костяк ребенка. Они занимают промежуточную позицию между парными и двойными погребениями, с одной стороны, и коллективными – с другой.

Примечательно, что, казалось бы, очевидная и естественная их трактовка как семейных захоронений абсолютно не соответствует действительности. Всего известно две могилы с интересующей нас комбинацией костяков. В погребении Танаберген II, 7/23 были похоронены две женщины в возрасте 25-30 лет и 18-25 лет, лежавшие в скорченном положении на левом боку, и ребенок в возрасте около 8 лет, покоившийся в позе адорации на правом боку между скелетом молодой девушки и стенкой могилы (рис. 10, 2). В могиле Танаберген II, 7/33 совершено захоронение двух индивидов мужского пола в возрасте 45-55 лет и 13-15 лет и уложенного между ними ребенка 8 лет. Все погребенные лежали в стандартной позе адорации на левом боку (рис. 16, III).

Особый интерес вызывает то обстоятельство, что в обоих случаях ямы имели сложную профилировку стенок (заплечики, канавки, ступеньки), были снабжены деревянными перекрытиями и сопровождалась жертвоприношениями лошадей. Пышность ритуала подчеркивалась исключительным разнообразием инвентаря и, самое главное, присутствием колесничной и металлургической атрибутики (псалии, стрекала, руда, шлаки, пест, молот-наковальня) (рис. 10; 16). Заметим также, что в обоих погребениях об-

наружено лишь по одному наконечнику стрел, из чего можно заключить, что комплекс вооружения представлен крайне невыразительно. В целом, как будет показано ниже, инвентарь четко соответствует половозрастным характеристикам погребенных.

IV – коллективные погребения. В степном Приуралье пока известно только одно захоронение такого рода, в котором обнаружены останки шести человек. В погребении Жаман-Каргала I, 1/5 были похоронены два взрослых индивида и четыре ребенка, уложенные в позу адорации на левом боку (рис. 24, 3). Жертвоприношения и инвентарь разнообразны, но не выходят за рамки стандартов, обусловленных половозрастной принадлежностью погребенных.

Вообще коллективные погребения типичны для синташтинского обряда. В сводной серии из Зауралья они составляют 17,5 % погребений (Зданович Д. Г., 1997, с. 39-42, табл. 2). Поэтому нужно прогнозировать их выявление и в Приуралье по мере накопления данных. Даже имеющиеся в нашем распоряжении материалы, если использовать методику подсчета, предложенную Д. Г. Здановичем (1997, табл. 2), то есть учитывать совокупность двойных, тройных и коллективных погребений, то доля групповых (смешанных) захоронений составит в Приуралье около 11 %, что выводит нас на сопоставимые показатели. Еще большего соответствия можно достичь за счет привлечения так называемых «ярусных» погребений, которые тоже можно отнести к одной из разновидностей групповых (Ткачев В. В., 1996б, с. 93).

V - «ярусные» погребения. Строго говоря, под ярусными следует подразумевать лишь могилы, в которых захоронения, совершенные на различных уровнях в пределах одной ямы, представляли собой последовательные этапы относительно единовременного акта, предусмотренного погребальным церемониалом. За редким исключением, синташтинские погребальные комплексы ничего подобного не демонстрируют. Напротив, стратиграфические, как, впрочем, и планиграфические наблюдения свидетельствуют о том, что между совершением нижнего и верхнего захоронений существовал хронологический разрыв. Рассмотрим некоторые ситуации.

Всего в Приуралье известно три «ярусных» комплекса. В погребении Танаберген II, 7/17 была похоронена молодая женщина, лежавшая в позе адорации на левом боку на дне прямоугольной ямы с заплечиками и перекрытием (рис. 5, I). Спустя какое-то время, в этом же месте было совершено погребение 16 зрелой женщины и ребенка, позже частично разрушенное. При этом контуры могил не совпали, так как устроители ритуала, вероятно, соорудили могилу «верхнего яруса», ориентируясь лишь на какой-то надмогильный маркер (холмик?) над погребением 17 (рис. 4, I).

В засыпи входной шахты вторичного захоронения возмужалого индивида Ишкиновка II, 1/4, совершенного в катакомбе, расчищен костяк младенца, ле-

жавшего в скорченном положении на левом боку (погребение 3). Диахронность погребений усматривается в частичном разрушении свода катакомбы впускной детской могилой (рис. 36, III, IV; 37, I, II).

Единственный случай, когда действительно есть основания предполагать наличие ярусного комплекса, отмечен в кургане 4 Герасимовского II могильника (Порохова О. И., 1992, с. 94-95). Здесь в пределах контуров одной ямы обнаружены два детских захоронения (погребения 3 и 4) на разных уровнях (рис. 28, I, II).

Следует отметить, что в синташтинских памятниках Зауралья мы фиксируем ту же картину, когда погребения, образующие «ярусный» комплекс, перекрывают друг друга, а контуры их не совпадают, что однозначно указывает на их диахронность (Генинг В. Ф. и др., 1992, рис. 66; Ткачев В. В., 1996б, с. 90-91, рис. 1). Отсутствие внутренней иерархии в таких погребальных комплексах, какой-либо закономерности в отборе субъектов при захоронении их на различных уровнях (сочетание может быть самым разнообразным), а также явная мотивированность этих действий, позволяют расценивать «ярусные» могилы как особый вид совместных погребений, но перенесенных из горизонтальной плоскости в вертикальную. Эта традиция будет унаследована алакульским населением и находит достаточно убедительные параллели в других культурах эпохи бронзы (Ткачев В. В., 1996б). Можно предположить, что погребенные в «ярусных» комплексах индивиды были связаны особыми отношениями, возможно, родственными.

Охарактеризовав отдельные виды совместных погребений, вернемся к вопросу о мотивации их совершения и принципах функционирования коллективных усыпальниц. К сожалению, эта проблема пока не может быть решена однозначно, и наиболее рельефно это демонстрируют синташтинские памятники Приуралья. Дело в том, что грандиозные масштабы «ограблений» коллективных могил в Зауралье допускали возможность вариативных и порой очень смелых интерпретаций. В результате возникла привлекательная идея о «... типичности для синташтинской «элиты» коллективных захоронений» (Зданович Д. Г., 1997, с. 41). В таком случае коллективные усыпальницы, как правило, занимавшие центральное положение на подкурганной площадке, являлись не чем иным как склепами, в которые синташтинская знать совершала регулярные подхоронения, в том числе полуразложившиеся останки «зимних» трупов, с наступлением теплого времени года (там же, с. 41). Это попутно снимало бы и проблему вторичных погребений. К тому же такая трактовка как будто согласуется с традицией сооружения «ярусных» комплексов.

Однако А. В. Епимаховым совершенно справедливо подчеркивается отсутствие «... надежных свидетельств функционирования погребальных сооружений как склепов» (Епимахов А. В., 1998, с. 20). На самом деле «склеповый принцип», заложенный в конструкцию синташтинских могил, носил своего

рода формальный характер. Хорошая сохранность совместных погребений в Приуралье не оставляет надежд на их двоякое толкование. Абсолютно точно можно утверждать, что никаких подхоронений в могилы не совершалось. Размеры и форма ям изначально были ориентированы на определенное количество погребенных. Непотревоженность перекрытий и жертвенников, отсутствие следов смещения костей и вещей, с чем обычно сопряжено функционирование склепа, заставляют расценивать совместные погребения как единовременные.

Серьезные возражения вызывает и попытка увязать совместные погребения с синташтинской «элитой» (Зданович Д. Г., 1997, с. 41). Уже сам автор этой версии заметил, что по количеству трудозатрат на каждого погребенного в этих могилах коллективные погребения, несмотря на свою монументальность, уступают индивидуальным (там же, с. 48). Кроме того, отнюдь не все центральные коллективные могилы превосходят индивидуальные по количеству и типологическому разнообразию инвентаря, тем более его престижных категорий. Да и сама группировка предметов в обсуждаемых погребениях жестко взаимосвязана с конкретными индивидами. Распределение вещей между погребенными в коллективных могилах далеко не равноценно и полностью вписывается в каноны, определяемые полом, возрастом и статусом субъекта, в равной мере характерными и для индивидуальных захоронений. К тому же трудно согласиться с тем, что исключительно центральные ямы являлись более предпочтительными для синташтинской знати, так как именно в периферийных могилах можно обнаружить погребения самого высокого ранга, выделяемые по сумме других признаков, не связанных с планиграфией. К тому же совместные захоронения, в том числе и коллективные, нередко располагаются в полах курганов. Поэтому более продуктивным представляется объяснение коллективного характера погребений в синташтинских памятниках большой значимостью кровнородственных связей в общественном сознании (Зданович Д. Г., 1997, с. 42; Ткачев В. В., 1996б, с. 91).

В таком случае актуализируется другая проблема, связанная с выяснением причин фактически одновременного наступления смерти у большого числа людей, погребенных в совместных могилах. Нужно признать, что возможности археологии в этом вопросе весьма ограничены.

Более или менее надежно мы можем атрибутировать массовые погребения взрослых мужчин со следами насильственной смерти, являвшиеся следствием военных столкновений. Ярким примером такого рода захоронений служит Пепкинский курган абашевской культуры в Среднем Поволжье (Медникова М. Б., Лебединская Г. В., 1999, с. 200-216). Но такие факты в синташтинских памятниках не известны, хотя нельзя исключать гибель во время военных столкновений различных групп населения, в то числе и детей. При этом погребенные могли быть сгруппированы в разных могилах по степени родства.

Еще более вероятной причиной массовой смертности могли быть эпидемии, нередко снижавшие численность населения до критических пределов. Однако предложенные интерпретации будут иметь под собой достаточные основания только при условии квалифицированного антропологического исследования костяков.

Последнее, на что хотелось бы обратить внимание, это полное отсутствие какой бы то ни было соподчиненности погребенных в совместных захоронениях. Поэтому можно достаточно уверенно констатировать, что существование в синташтинском обществе зависимых групп населения с низким статусом маловероятно. По крайней мере, это совершенно не закреплено в погребальной практике, точнее в той ее части, которая доступна исследователям в настоящее время.

3.7. Вещевые комплексы в погребениях: половозрастная и социальная обусловленность

Предваряя рассмотрение этого вопроса, отметим, что 43 % костяков из погребальных памятников синташтинской культуры в степном Приуралье подверглись антропологическому исследованию. При этом для 29,3 % погребенных удалось определить не только возраст, но и пол. Принципиальное значение имеет тот факт, что количество взрослых костяков, половая принадлежность которых известна, составляет 56,7 %. К сожалению, антропологические определения были сделаны только в могильнике Танаберген II, что существенно снижает потенциал полученной информации. Тем не менее эти данные служат серьезным подспорьем для выделения «эталонных» вещевых комплексов, способных выступить в качестве своеобразных маркеров при определении половозрастных градаций.

В общей сложности, можно говорить о 62 погребенных в синташтинских некрополях Приуралья, однако в четырех детских захоронениях костные останки не сохранились, что несколько уменьшает размер выборки. В то же время, благодаря хорошей сохранности погребений, удалось достаточно надежно зафиксировать связь инвентарных наборов с конкретными костяками. Такая возможность дает неоспоримые преимущества перед синхронными памятниками других территорий, ибо разрушенность могил, характерная, например, для Зауралья и Подонья, позволяет весьма вольно интерпретировать различные комбинации предметов, особенно в коллективных могилах. Кроме того, использование в статистических процедурах в качестве таксономической единицы погребения в целом, без учета количественного состава, заметно искажает реальную картину и требует постоянных оговорок о необходимости пересчета тех или иных значений, в связи с коллективным характером захоронений. При

этом отсутствие квалифицированных антропологических исследований нередко становится непреодолимым препятствием даже в определении числа погребенных в разрушенных могилах. Оперирование же размерами костяков, пусть даже в совместных захоронениях, что иногда практикуется (Зданович Д. Г., 1997, с. 52-56), как показывают исследования, совершенно недопустимо.

С учетом специфики задач, ставившихся в настоящем разделе, все необходимые данные были сгруппированы в таблице 3. При этом типология инвентаря намеренно игнорировалась, так как в данном случае нас интересует в большей степени функциональное назначение предметов, для чего можно ограничиться самой общей классификацией. Для уточнения количества и локализации находок в могилах дополнительно внесена буквенная индексация, соответствующая местоположению предметов в изголовье (г), в ногах (н) или на костяке либо рядом с ним (к) (таблица 3).

Погребения взрослых индивидов обнаружены в 50 % могил. От общего количества погребенных взрослые захоронения составляют 46,8 %. Детские погребения зафиксированы в 60,8 % могил. Если учитывать периферийные ямы с несохранившимися костными останками, соответствующие по своим параметрам могилам младенцев, то число детских погребений составит 53,2 %.

В связи с тем, что половая принадлежность антропологически надежно установлена только для костяков зрелого возраста, при выделении диагностирующего инвентаря основной упор был сделан именно на них. Методика работы исключительно проста: сначала определялись категории находок, типичные только для мужских либо женских захоронений, затем анализировались предметы инвентаря, представленные в обеих группах погребений. В результате удалось с большей или меньшей степенью достоверности идентифицировать значительную часть погребений, не имеющих антропологических определений, на предмет половой принадлежности. Анализировались также различия в инвентаре, связанные с возрастом погребенных. И только после этого рассматривались вопросы социальной ранжированности синташтинского общества, точнее ее отражения в погребальной обрядности.

Итак, мужские захоронения представлены в 15,2 % могил и составляют 15,5 % от общего количества погребенных. Напомним, что речь идет о костяках, по которым имеются квалифицированные антропологические определения. С этой группой захоронений достаточно жестко коррелируются некоторые виды орудий и комплекс вооружения. Это бронзовые наконечники копий; плоские топоры-тесла, в том числе с разомкнутой втулкой; бронзовые, костяные и кремневые наконечники стрел различных типов. С мужскими костяками связаны находки каменных молотов, один из которых был полифункциональным и использовался в качестве ступки или наковальни в комплекте с пестом (Танаберген II, 7/23, костяк № 3), архаичного каменного топора (Танаберген II, 7/22). Практически всегда предметы вооружения локализируются в изголовье.

Таблица 3
(начало)

Характеристика погребений синташтинской культуры Приуралья по составу и местоположению инвентаря

№№ п/п	Название комплекса	Пол погребенных			Возраст погребенных		ИНВЕНТАРЬ ИЗ ПОГРЕБЕНИЙ											
		мужской	женский	не определен	взрослый	ребенок	Изделия из бронзы											
							глиняный сосуд	нож	наконечник копья	наконечник стрелы	тесло							
1	Танаберген II, к.7, п.15, костья №1	1		1		2	г											
	костья №2			1		1	г	1	к									
2	Танаберген II, к.7, п.16, костья №1	1		1		2	пн	1	г									
	костья №2		1		1	2	г											
3	Танаберген II, к.7, п.17	1	1	1		2	пн	1	г									
4	Танаберген II, к.7, п.18	1		1		4	пн	1	к							1	г	
5	Танаберген II, к.7, п.20			1	1	4	пн	2	к									
6	Танаберген II, к.7, п.21, костья №1	1		1		3	г	1	к									
	костья №2	1		1		1	г	1	г									
7	Танаберген II, к.7, п.22	1		1		4	г	2	пк	1	г	1	г	1	г	1	г	
8	Танаберген II, к.7, п.23, костья №1	1		1		3	г	1	н									
	костья №2	1		1		1	н	1	г									
	костья №3		1		1													
9	Танаберген II, к.7, п.25	1		1		1	г	1	г								1	г
10	Танаберген II, к.7, п.29, костья №1	1		1		2	г	1	г									
	костья №2		1		1	2	г											
11	Танаберген II, к.7, п.30		1	1		1	г	1	к									
12	Танаберген II, к.7, п.31			1		1	г											
13	Танаберген II, к.7, п.32			1		1	2	г										
14	Танаберген II, к.7, п.33, костья №1	1		1		2	г	1	к									
	костья №2	1		1		1												
	костья №3	1		1		2	г	1	г								1	г
15	Танаберген II, к.7, п.34		1		1	3	г											
16	Танаберген II, к.7, п.35б			1		1	3	пк										
17	Танаберген II, к.7, п.36	1		1		4	пк											
18	Жаман-Каргала I, к.1, п.1			1	1	3	г											
19	Жаман-Каргала I, к.1, п.2			1	1													
20	Жаман-Каргала I, к.1, п.3, костья №1			1		1												
	костья №2	1		1		1												
21	Жаман-Каргала I, к.1, п.4			1	1	1	н	1	к	1	г							
22	Жаман-Каргала I, к.1, п.5, костья №1	1		1		1												
	костья №2	1	1			1	г	1	г									
	костья №3	1	1					1	к									
	костья №4	1		1		2	г	1	к								1	к
	костья №5	1	1			4	г											
	костья №6	1		1		1	г	1	к									
23	Жаман-Каргала I, к.1, п.6, костья №1	1		1		1	г											
	костья №2	1		1		1	2	г	1	г								
24	Ишкиновка I, к.3, п.1			1		1	2	г										
25	Ишкиновка I, к.3, п.2			1		1	1	г										
26	Ишкиновка I, к.3, п.3			1		1	2	г										
27	Ишкиновка I, к.3, п.4					1												
28	Ишкиновка I, к.3, п.5					1												
29	Ишкиновка I, к.3, п.6		1	1		2	пк											
30	Ишкиновка II, к.1, п.1			1		1	2	г										
31	Ишкиновка II, к.1, п.2			1		1	2	г										
32	Ишкиновка II, к.1, п.3			1		1	1	г										
33	Ишкиновка II, к.1, п.4			1	1	1												
34	Герасимовский II, к.4, п.1			1	1	2												
35	Герасимовский II, к.4, п.3			1		1	1	г										
36	Герасимовский II, к.4, п.4			1		1	1	г										
37	Герасимовский II, к.4, п.5			1		1	1	г										
38	Новокумакский, к.25, п.1					1												
39	Новокумакский, к.25, п.2		1		1	1	г											
40	Новокумакский, к.25, п.3		1		1	1	г											
41	Новокумакский, к.25, п.4		1		1	1	г											
42	Новокумакский, к.25, п.5					1												
43	Новокумакский, к.25, п.6			1		1	1	г										
44	Новокумакский, к.25, п.7			1		1												
45	Новокумакский, к.25, п.8			1	1	1	г										1	г
46	Новокумакский, к.25, п.11, костья №1		1	1		1	к	1	к									
	костья №2		1	1														

Всего:

8 8 40 30 28 95 24 2 1 6

Таблица 3
(окончание)

Характеристика погребений синташтинской культуры Приуралья по составу и местоположению инвентаря

ИНВЕНТАРЬ ИЗ ПОГРЕБИЙ												
Украшения из камня, кости, пасты				Прочие находки								
1	к	подвески, ожерелья из бляшек и раковин	бляшки	пражки	камешки	руда	слитки	шлаки	раковины	мед	альчики	смола
1	к											
											1 г	
1	к											
1	к				1 н						1 н	1 н
					1 н				1 н			
1	к		2 к		1 н	1 н		1 н		1 н		
1	к	5 к			1 н				1 н	1 н		
		4 к									1 г	
											1 г	
1	к	1 к									1 г	
											1 г	
											1 г	
1	к	5 г			1 к				1 г			
1	к											
1	к											
1	к											
1	к											1 г
1	к											
											1 к	
											1 к	
1	к											
		8 к										
		1 к										
			1 к									
												1
1	к											1 г
1	к	7 к										
15	35	2	0	5	1			1	3	2	10	2

Заметим, что оружие (копья, топоры-тесла, стрелы) являются практически обязательным атрибутом всех мужских захоронений. Такие наборы различной комплектности всегда дополняются бронзовыми ножами, причем размеры некоторых экземпляров допускают их боевое назначение. Однако в двух случаях предметы вооружения отсутствовали, хотя ножами погребенные все-таки были снабжены. Показательно, что оба раза подобная ситуация была зафиксирована в совместных захоронениях зрелых мужчин с оружием и индивидов мужского пола отроческого возраста. Возраст подростка в могиле Танаберген II, 7/21 составлял 15-17 лет, а в погребении Танаберген II, 7/33 – 13-15 лет. Еще одно отклонение от правила отмечено в могиле Танаберген II, 7/36, но там оно объясняется «ограблением». Причем изъятие бронзовых металлоемких орудий более чем вероятно, так как со второго костяка (видимо, женщины) были даже сняты бронзовые браслеты, о чем свидетельствуют окислы меди на трубчатых костях.

Нужно обратить внимание, что вполне допустимой, по всей видимости, считалась практика помещения отдельных категорий вещей по принципу *pars pro toto*, когда, например, в могилу клали единственный наконечник стрелы, замещавший целый колчан. Этот же принцип реализован в отборе частей туш животных для жертвоприношений, в использовании псалиев, часто вышедших из употребления в результате поломки, вместо колесниц и полного набора конской упряжи. Примечательно, что один наконечник стрелы был найден в засыпи совместного погребения двух женщин и ребенка Танаберген II, 7/23. Единичность этого факта заставляет воздержаться от категоричных суждений, хотя присутствие в инвентаре костяного псалия, бронзового стрекала с костяной муфточкой, а также состав размещавшегося на перекрытии жертвенника из черепов и конечностей лошадей, безусловно, требуют объяснения.

Антропологически определенные женские костяки встречены в 15,2 % могил и составляли 12,9 % от выборки. Погребения женщин маркируют прежде всего находки разнообразных украшений. Гарнитур украшений включал в себя составные наконечники в виде комбинации бронзовых накладок, обоймочек и пластинчатых подвесок, скрепленных низками бисера; бронзовые и биллоновые желобчатые браслеты; бронзовые бляшки, кольца, бусы, пронизи; медные желобчатые височные подвески в полтора оборота, часто обтянутые золотой фольгой. Помимо металлических, в захоронениях женщин присутствовали украшения из других материалов: бисер, бусы, пронизи различных типов, изготовленные из фаянса, камня или кости, а также фаянсовые бляшки в виде многоконечной звезды, подвески и ожерелья из клыков животных и ископаемых раковин. Типично женской категорией находок являются костяные пряслица.

И вновь следует указать, что известны два случая, когда отмеченные закономерности в распределении диагностирующих видов инвентаря нарушаются. В парном погребении двух индивидов мужского пола Танаберген II, 7/21

на тазовых костях обоих скелетов обнаружено по три бронзовые пронизи, а в могиле Танаберген II, 7/18 в районе грудной клетки мужского костяка поднято несколько фаянсовых и каменных бусин.

Ориентируясь на выявленные диагностирующие категории находок, можно уточнить половую принадлежность большинства взрослых и части детских захоронений, которые не подвергались антропологическому исследованию. В ряде случаев, конечно, следует воздержаться от однозначной трактовки, но основную массу взрослых погребений можно идентифицировать с высокой долей вероятности. В зависимости от того, как решится вопрос с тремя костяками из могильника Жаман-Каргала I (к. 1, п. 1, п. 2, п. 5, костяк № 3), в которых отсутствуют маркеры половой принадлежности (таблица 3), соотношение мужских и женских погребений индивидов возмужалого, зрелого и старческого возрастов распределится примерно так: мужские костяки составляют не менее 21 % выборки, женские – 25,8 %, и обнаружены они, соответственно, в 23,9 % и 32,6 % могил.

С детскими погребениями ситуация гораздо сложнее. Надежно устанавливается половая принадлежность лишь 23,9 % скелетов от общей выборки, или 33,3 % от числа детских захоронений. Из них только один костяк № 4 в погребении Жаман-Каргала I, 1/5 может быть атрибутирован как мужской. В остальных случаях были совершены захоронения девочек. Большая же часть детских погребений, или 66,6 % от числа детских захоронений, составляющая 29 % от общего количества костяков так и осталась не атрибутированной.

Что касается остального инвентаря из погребений синташтинской культуры Приуралья, то следует отметить отсутствие прямых свидетельств его дифференцированности во взрослых захоронениях. Зато отчетливо прослеживаются различия в вещевых комплексах детей и взрослых.

Керамика сопровождала 87 % погребенных. Количество сосудов, непосредственно относящихся к конкретному костяку, варьирует от одного до четырех. В детских захоронениях обычно присутствуют 1-2 горшка. В равной мере глиняная посуда представлена в погребениях взрослых и детей, независимо от их половой принадлежности. С точки зрения локализации в могилах, заметим, что в 81,5 % случаев сосуды ставились в изголовье, в 11 % захоронений отмечено их размещение в ногах погребенных и только в 9,3 % – рядом с костяком. При этом, как правило, сосуды в ногах и рядом с костяком сочетаются с превалирующей традицией их размещения в изголовье. Показательно, что только однажды в детском погребении (Танаберген II, 7/356) зафиксировано частичное отклонение от стандарта, когда фрагментированный сосуд располагался рядом со скелетом, однако и в этом случае в изголовье были поставлены еще два горшка (рис. 19, I).

Близкие тенденции демонстрируют изделия из металла. В 35,5 % погребений отмечены находки ножей. Если же оперировать количеством могил, а не

числом костяков, то цифра эта будет еще более внушительной – 47,8 %. Обычно погребенного сопровождал один такой предмет, в двух случаях, наряду с ножом стандартных размеров в деревянных или кожаных ножнах, присутствовал еще один миниатюрный ножичек (Танаберген II, 7/22; 7/20). Только один раз нож обнаружен у ног женского костяка (Танаберген II, 7/23, костяк № 1). В 16 % случаев ножи найдены в изголовье, в 19,4 % погребений ножи лежали рядом с костяком или на нем. Иногда можно предполагать, что деревянный либо кожаный футляр с ножом крепился на поясе или вешался на шею при помощи ремня. Дважды отмечена весьма неординарная локализация ножей, когда лезвие располагалось поперек шеи погребенных (рис. 3, I; 16, III).

Почти 21 % погребений сопровождался шильями либо стрекалами. Как правило, их клали в изголовье или рядом с усопшим, хотя отмечен один случай помещения двух таких предметов в ноги (Танаберген II, 7/20). В трех могилах обнаружены крючки, а еще в четырех – иглы. Если последние зафиксированы только в изголовье, то никакой закономерности в локализации крючков не отмечено.

Не имеют отчетливой связи с полом погребенных и разнообразные изделия из камня: песты, ступы, оселки. Наиболее представительную коллекцию составляют оселки, сопровождавшие 9,7 % костяков. Единственным каменным орудием, характерным для женских захоронений, видимо, можно признать лоцило.

Достаточно часто в синташтинских могилах встречаются камешки, руда, шлаки, ископаемые раковины, куски мела, смола, альчики животных, отнесенные к категории прочих находок. Идентифицировать их по половому признаку тоже не представляется возможным. Можно лишь отметить, что наборы астрагалов овцы, иногда коровы, характерны для погребений детей и женщин. Да и остальной инвентарь этой категории, явно имеющий культовую нагрузку, сосредоточен, преимущественно, в захоронениях лиц женского пола (таблица 3).

Если погребения взрослых индивидов характеризуются полным комплексом материализованных идеологических установок, складывающихся в систему погребальной обрядности, то захоронения детей имеют ряд особенностей, обусловленных, вероятно, некими ограничениями. Так, например, в детских могилах совершенно отсутствует оружие, что, кстати, вызывает серьезные трудности при идентификации погребенных мальчиков, и даже подростков. Можно лишь отметить находку миниатюрного тесла (Жаман-Каргала I, 1/5, костяк № 4). Но, строго говоря, бронзовые плоские топоры-тесла нельзя однозначно трактовать как оружие, потому что эти орудия наверняка были полифункциональны. Тем более что вотивный характер указанного предмета исключает его боевое назначение.

Практически не представлены в детских погребениях каменные орудия труда, кроме единичных случаев находок лоцила (Танаберген II, 7/35б) и оселка (Жаман-Каргала I, 1/5, костяк № 6). Хотя с производственной сферой можно с определенной долей условности связать бронзовые ножи, шилья, костяное

пряслице (таблица 3). Вообще, типичная для архаических обществ ранняя вовлеченность детей в производственные процессы, а иногда и культовую деятельность, выражена в погребальном обряде синташтинского населения довольно слабо. Зато ранняя половая дифференциация и акцентуация на эстетических моментах проявляется достаточно выпукло в обилии украшений.

Еще один вопрос, связанный со спецификой детских захоронений, лежит уже вне плоскости археологической фиксации. Для синташтинских памятников Зауралья исследователи совершенно справедливо отмечают аномальность половозрастной структуры в некрополях и предполагают наличие альтернативных способов захоронений (Зданович Д. Г., 1997, с. 29-37; Епимахов А. В., 1998; 2005). Такую же картину мы наблюдаем в синташтинских памятниках степного Приуралья. Если для малых некрополей любые рассуждения на этот счет в принципе следует исключить, то более крупные кладбища действительно демонстрируют неестественное соотношение погребений детей и взрослых.

Единственным памятником в регионе, на который мы можем опереться при обсуждении этого вопроса, является курган 7 могильника Танаберген II, для которого имеются антропологические определения. Большинство демографических параметров указывают на абсолютно нормальную структуру популяции, оставившей некрополь. Средний возраст смерти взрослых составляет около 37 лет, что вполне сопоставимо с подобными показателями, установленными для различных культур бронзового века, в отличие от аномальной ситуации, реконструируемой в Зауралье, где указанная величина составляет около 29 лет (Зданович Д. Г., 1997, с. 30-31). Близок к нормальной и профиль смертности, о чем свидетельствуют низкий показатель смертности подростков и юношей (12 %) и преобладание погребений индивидов зрелого и старческого возрастов (около 60 %).



а – новорожденные, б – дети, в – подростки, г – юноши, д. – взрослые, е – старческий возраст

При этом вполне естественным представляется соотношение мужских и женских костяков этой возрастной группы, составлявших, соответственно, 28 % и 32 % от общего количества. На этом фоне совершенно аномальным выглядит низкий показатель детской смертности (28 %). В то же время, возрастные характеристики погребенных детей распределились достаточно равномерно. Однако бросается в глаза полное отсутствие детей младенческого возраста. Ясно, что новорожденных и годовалых детей хоронили в другом месте или использовали альтернативные, не фиксируемые археологическими методами, способы погребения. Последний вариант нельзя сбрасывать со счетов, но даже имеющиеся в нашем распоряжении источники позволяют найти вполне удовлетворительное объяснение указанному пассажу, не прибегая к гипотетическим построениям.

Дело в том, что хорошо известны некрополи, в которых подавляющее большинство погребенных (порой более 80 %) составляют дети (Ишкиновка I, к. 3, Новокумакский, к. 25). К их числу, вероятно, относятся и малые могильники, такие как Герасимовский II, к. 4, Ишкиновка II, к. 1, процесс формирования которых был прерван по каким-то причинам. Локализация обособленной группы младенческих погребений отмечена в кургане 5 Потаповского могильника в Среднем Поволжье (Васильев И. Б. и др., 1994). Наличие сепаратных кладбищ для младенцев предполагает Д. Г. Зданович (1997, с. 32) для синташтинского населения Зауралья. Учитывая то обстоятельство, что зачастую кости детских скелетов в периферийных могилах, группирующихся вокруг одной-двух усыпальниц взрослых индивидов, полностью истлели, вполне вероятной видится их интерпретация как младенческих. Косвенным подтверждением абсолютно прозаичного, но в то же время вполне рационального объяснения аномальности демографических параметров в синташтинских некрополях является то обстоятельство, что традиция функционирования сепаратных кладбищ будет унаследована раннеалакульским населением. Причем в курганах с аналогичной планиграфией, судя по антропологическим определениям, хоронили, в основном, новорожденных (иногда можно предполагать выкидыши) и детей в возрасте до одного года.

Конечно, известные на сегодняшний день погребальные памятники в регионе не могут дать объективной картины реальной демографической ситуации, тем более, что в плане хронологии они достаточно неоднородны. И все-таки любопытно отметить, что суммарная серия по всем некрополям демонстрирует сопоставимость с нормальным профилем смертности и допустимое соотношение погребений мужчин и женщин, с одной стороны, и детей и взрослых – с другой.

Таким образом, в синташтинской системе погребальной обрядности закрепились различия в статусе определенных групп населения, обусловленные половозрастными градациями. Дети в возрасте до одного года, вероятно, пре-

бывали если не за пределами, то на периферии структуры социума, что подчеркивается скудостью инвентаря или его отсутствием в погребениях, а также планиграфией некрополей с преобладанием детских захоронений. Однако даже для них характерна строгость планировочного решения, регламентируемая состоявшимися архитектурными канонами. В то же время нет объективных данных для заключения о возможности наследования определенного статуса. Скорее наоборот речь должна идти о статусе достигаемом.

Именно этим может объясняться присутствие маркеров половой принадлежности уже у детей младших возрастов. Но особенно рельефно такая дифференциация представлена в погребениях подростков и юношей. Причем формализация статуса у девушек, по всей видимости, серьезно опережала обряды инициации юношей. По крайней мере, обязательный атрибут мужчины зрелого возраста – оружие практически не встречается в погребениях подростков, в то время как захоронения девушек сопровождает уже стандартный набор «женского» инвентаря.

Различия в инвентаре из взрослых захоронений, маркирующие половые градации, обсуждались выше. Теперь же уместно остановиться на информативных возможностях отдельных категорий находок с точки зрения выяснения вопросов социальной ранжированности и структуры синташтинского общества. В отличие от скотоводства и целого ряда производных от него домашних промыслов (кожевенное производство, изготовление войлока, шерстяных тканей и др.) металлургическое производство, кузнечное дело, косторезное производство, деревообработка, изготовление колесного транспорта и оружия требуют особых профессиональных знаний и навыков. Определенная специализация, вероятно, имела место, но она весьма аморфно представлена в погребальном обряде.

Практически отсутствуют так называемые «погребения мастеров». Показательно, что даже в мужских захоронениях с орудиями металлообработки нет прочей атрибутики, отражающей профессиональную специализацию (шлаки, слитки, литейные формы, сопла и пр.). В то же время в погребениях женщин обнаружены руда, шлаки, песты, хотя последние, видимо, нельзя однозначно связывать с металлургией и металлообработкой. По крайней мере, отмечены случаи, когда песты и ступки использовались не только для дробления (обогащения) руды, но и для изготовления красителей. Вполне вероятно их применение в гончарстве (например, измельчение раковин, использовавшихся в качестве отощителя). Убедительные доводы приводятся также в пользу их связи с культовой сферой и производством священного напитка сомы (хаомы) (Федоров В. К., 2001).

Поразительная сложность погребально-поминальных церемоний, структурированность и жесткая регламентация обрядовой деятельности, несомненно, предполагают наличие института жречества в синташтинском обществе. Однако попытки выделить некий материальный комплекс, отвечающий требованиям научной аргументации, оказываются тщетными. Трудно назвать

хотя бы одно погребение, надежно атрибутируемое как «жреческое». Не исключено, что практиковались альтернативные способы обращения с телами умерших служителей культа. Небезынтересно отметить, что в ряде женских захоронений сосредоточены предметы не утилитарного назначения, обычно трактуемые как культовые. Примечательно, что разнообразные камешки, смола, раковины, альчики, руда и шлаки, песты обнаружены не только в погребениях женщин зрелого возраста (Танаберген II, 7/23), но и подростков (Танаберген II, 7/20), причем неизменно в таких захоронениях присутствуют миниатюрные сосудики, в том числе с двумя противоположащими отверстиями под венчиком. Видимо, подобные факты свидетельствуют о существовании домашних культов. По крайней мере, аргументы в пользу гадательного предназначения камешков и альчиков (Стефанов В. И. и др., 2001, с. 294-298), а также почитания культа Сомы в домашних условиях (Федоров В. К., 2001), представляются вполне убедительными.

Особого разговора заслуживают погребения с псалями и оружием. Проблема их интерпретации является «краеугольным камнем» в плане социокультурных реконструкций. Проанализировав серию таких захоронений, К. Ф. Смирнов и Е. Е. Кузьмина (1977, с. 55-57) выделили особое сословие «воинов-колесничих». Позже появляется целый ряд работ, конкретизирующих это положение (Кузьмина Е. Е., 1994; Отрощенко В. В., 1998а; Зданович Д. Г., 1997; Васильев И. Б. и др., 1992). В то же время отсутствие оружия в отдельных погребениях с псалями явилось основанием для интерпретации таких комплексов как захоронений возниц (Генинг В. В., 1990, с. 95-97; Моисеев Н. Б., Ефимов К. Ю., 1995, с. 77). Действительно, погребения с щитковыми псалями выделяются из общей массы захоронений размерами и убранством усыпальниц, видовым разнообразием жертвенников, в составе которых обязательно присутствует лошадь, богатым инвентарем. Но их традиционная трактовка требует внесения некоторых корректив.

Прежде всего следует отделить воинскую атрибутику от колесничной, которые далеко не всегда демонстрируют жесткую корреляцию. Кроме того, престижность погребального комплекса может маркироваться и другими категориями находок (Зданович Д. Г., 1997, с. 50-51, рис. 9; Отрощенко В. В., 1998а, рис. 1; 2). Наглядной иллюстрацией этому может служить то обстоятельство, что долгое время покровские погребения с оружием и булавами противопоставлялись синташтинским комплексам с псалями, а различия объяснялись спецификой погребальных традиций (Малов Н. М., 1991а, с. 38; 1999, с. 240-245), откуда не были открыты собственно покровские захоронения, сопровождаемые конской упряжью (Кочерженко О. В., 1996; Халяпин М. В., Порохова О. И., 2000).

Выше уже отмечалось, что воинская атрибутика в той или иной мере характерна практически для всех мужских захоронений синташтинской культу-

ры. Для более корректного выделения атрибутов воинской страты Д. Г. Зданович предлагает учитывать, помимо колесничной атрибутики (остатки колесниц и псалии), только бронзовые топоры и копья, а также крупные наборы наконечников стрел (не менее десяти), принимая во внимание их боевое (бронзовые и кремневые черешковые с шипами) или промысловое (кремневые с усеченным основанием и костяные) назначение (Зданович Д. Г., 1997, с. 58-59, табл. 4-5). Однако даже реализация такого подхода подводит исследователя к неутешительному заключению о недостаточности оснований для выделения «элиты» по составу погребального инвентаря (там же, с. 60-61).

Вероятно, повсеместное присутствие оружия в мужских погребениях следует расценивать как отражение крайне напряженной военной обстановки в синташтинскую эпоху, когда ситуация была далека от стабильности. В таких условиях наиболее предпочтительным вариантом военной организации мог быть «народ-войско» (Цимиданов В. В., 1996, с. 78-87). При этом высокая семиотичность синташтинского обряда на первый план выдвигает сам факт помещения в могилу пусть даже единичного предмета вооружения, тем более, если речь идет о металлоемких изделиях, например, наконечниках копий, включающих их полифункциональность.

Отсутствие «боевых» наконечников стрел в колчаных наборах также не является бесспорным доказательством промыслового назначения костяных и кремневых с усеченным основанием наконечников, особенно когда они сочетаются с другими предметами вооружения. К тому же по этнографическим и историческим данным хорошо известна роль охоты для оттачивания навыков владения оружием, воспитания волевых качеств воинов, тренинга лошадей и совершенствования тактики ведения военных действий в древности и средневековье (см., например, Хара-Даван Э., 1992, с. 112-114).

Таким образом, нет объективных свидетельств реального существования в синташтинском обществе специализированного воинского сословия, не задействованного в производственной сфере. Характер вооружения, сопровождавшего погребенного, видимо, обусловлен его функциями в возникавших по необходимости воинских формированиях, структура которых определялась традиционной тактикой ведения боя. Конечно, констатируемая структурированность сама по себе предполагает определенную ранжированность, что подчеркивается особой престижностью отдельных категорий находок. Не прояснит ли ситуацию анализ погребений с псалиями? Остановимся на них подробнее.

Помимо псалиев, с колесничной запряжкой, вероятно, связаны находки костяных проколов (рис. 9, 24), которые могли использоваться для продевания ремней и развязывания узлов. Случаи совместного нахождения костяных псалиев и проколков далеко не единичны. Такое сочетание предметов отмечено в погребении петровского этапа западноалакульской культурной группы Жаман-Каргала I, 14/2 (Ткачев В. В., 2004, с. 13, 17, рис. 8, 7-9), а также в покровском

комплексе Сторожевка, 1/1 (Кочерженко О. В., 1996, с. 53, рис. 1, 3-6; 2, 3, 6-12). Известны находки костяных проколов и на поселениях, в том числе на городище Синташта (Генинг В. Ф. и др., 1992, рис. 40, 14).

Устойчивую связь с колесничной атрибутикой образуют также костяные муфточки или колечки с круглым либо прямоугольным отверстием в центре (рис. 11, 8). Мнения исследователей о функциональном назначении этих предметов, иногда снабженных дополнительными отверстиями в другой плоскости, разделились. В. В. Отрощенко и Л. А. Черных настаивают на их использовании в качестве составной части стрекал, орудий для понукания лошади, обосновывая это тем, что внутри костяных муфточек *in situ* зафиксированы бронзовые жальца с притупленным концом (Отрощенко В. В., Черных Л. А., 1998, с. 59-60, табл. XII, 3). Трасологическое изучение подобных находок из могильника Селезни-2, предпринятое А. Н. Усачуком, позволило исследователю сделать заключение о том, что они выполняли функции распределителей ремней (Усачук А. Н., 1998а, с. 34, рис. 16). Близкую, но гораздо более категоричную позицию занимает В. А. Новоженев (1994, с. 173-174, рис. 105), интерпретирующий их как особый вид круглых псалиев, с помощью которых в единую систему объединялись ремни оголовья лошади при одном из способов жесткой колесничной запряжки (тип 1.2).

Несомненно, результаты трасологического анализа являются очень сильным аргументом при обсуждении вопроса о назначении костяных муфточек. По крайней мере, характер потертостей в районе перпендикулярных отверстий (Усачук А. Н., 1998, с. 34, рис. 16) вряд ли может быть объяснен креплением к ним фетишей при реконструкции, предложенной В. В. Отрощенко и Л. А. Черных (1998, с. 59-60, табл. XII, 3). Сама конфигурация отверстий на некоторых экземплярах конструктивно приспособлена лишь для продевания ремней. Тем не менее, в ряде случаев трактовка таких изделий как деталей стрекал весьма вероятна. Так, например, миниатюрная муфточка со вставленным в нее шильцем из погребения Танаберген II, 7/23 (рис. 11, 8, 9) абсолютно не пригодна для распределения ремней, а тем более использования в качестве псалия. Обращает на себя внимание и присутствие в комплексах с муфточками щитковых псалиев с шипами. Подобное «дублирование» псалиев функционально идентичными предметами, предполагающими, по мнению В. А. Новоженева (1994, с. 173-174, рис. 105), совершенно иной способ запряжки, просто нелогично. Возможно, отдельные предметы такого рода использовались для одновременной фиксации нащечного и налобного ремней. Кроме того, нельзя исключать вероятность вторичного употребления муфточек, что объясняло бы присутствие наконечников стрекал внутри некоторых из них при зримых следах эксплуатации в качестве распределителей ремней.

Видимо, назначение костяных муфточек, встречающихся в погребениях, было на самом деле различным. Каждая такая находка требует всестороннего

изучения, с учетом трасологических наблюдений, конструктивных особенностей изделий и археологического контекста. Для нас принципиальное значение имеет то обстоятельство, что в любом случае несомненной является взаимосвязь указанных предметов с колесничной атрибутикой.

Важно отметить еще одну интересную особенность погребений с псалиями. Дело в том, что в некоторых из них крайне невыразительно представлена воинская атрибутика, в то время как известны захоронения с богатыми наборами оружия, но псалии и жертвоприношения лошадей в них отсутствуют (Генинг В. В., 1990, с. 95-97; Моисеев Н. Б., Ефимов К. Ю., 1995, с. 77). Наглядным примером столь странной комбинации признаков в могилах «воинов-колесничих» служит ситуация, зафиксированная в погребении Танаберген II, 7/23, где были похоронены две женщины и ребенок, сопровождавшиеся жертвоприношениями лошадей (рис. 10; 11). С костяком женщины в возрасте 25-30 лет связаны находки щиткового псалия и бронзового стрекала с костяной муфточкой, а также бронзового ножа, богатейшего набора украшений, керамики, разнообразных камешков, руды, шлаков, кусков мела (рис. 11). К числу предметов вооружения можно отнести единственный кремневый черешковый наконечник стрелы, правда, встреченный в засыпи могилы (рис. 11, 17).

Подобные факты, кстати, отнюдь не единичные, казалось бы, диктуют необходимость переноса интерпретации погребений с колесничной атрибутикой в идеологическую плоскость с акцентуацией на понимание способа перехода в другой мир (Виноградов Н. Б., 2003, с. 263-265). Однако их возможности с точки зрения социокультурных реконструкций далеко не исчерпаны. Другое дело, что вполне закономерное в начальной фазе исследования прямолинейное и упрощенное толкование в рамках концепции «воинов-колесничих» должно корректироваться с учетом структурированности самой элиты, документируемой иерархичностью престижных комплексов.

К сожалению, пока сделаны лишь первые шаги в решении проблемы определения механизмов политогенеза на рубеже эпох средней и поздней бронзы в степях Северной Евразии (Бочкарев В. С., 1991, с. 24-27; Кузьмина О. В., Шарафутдинова Э. С., 1995, с. 228-230; Отрощенко В. В., 1996а; Отрощенко В. В., Черных Л. А., 1998; Зданович Д. Г., 1997). Состояние осмысления источников не позволяет сделать выбор между возможными вариантами функционирования синташтинских социумов в рамках концепций вождества, протополиса или акефального общества (Епимахов А. В., 1998, с. 28-30). Нет надежных оснований и для категоричных суждений относительно характера политогенеза. Нельзя исключать ни один из свойственных архаическим обществам путей: военный, теократический, аристократический. Решению столь масштабных задач должен предшествовать глубокий анализ источников с акцентированием внимания на дифференцирующих показателях в погребальной обрядности. В этой связи можно отметить, что погребения с колесничной ат-

рибутикой действительно документируют существование достаточно обособленной социальной группы. Однако расценивать такие комплексы исключительно как погребения военной знати не вполне корректно. Скорее они свидетельствуют о структурированности элиты. Нужно признать, что данных для моделирования социальной структуры синташтинского общества явно недостаточно. Несмотря на всю выразительность и информативность, комплексы с щитковыми псалями не могут служить самостоятельным источником информации. Видимо, для уточнения социального ранга погребенных необходимо привлечение различных критериев, образующих некую систему.

Многие исследователи сходятся во мнении, что выделение элитных погребений возможно при условии признания некоторых предметов маркерами высокого социального статуса, в числе которых, помимо псалиев, называются каменные булавы, бронзовые копья, топоры, в том числе плоские топоры-тесла, наверхшия клейнодов (Епимахов А. В., 1998, с. 25; Малов Н. М., 1991б; 1999; Логвин В. Н., 1999; Отрощенко В. В., Черных Л. А., 1998; Зданович Д. Г., 1997, с. 49-61). Такие предметы в различных сочетаниях с другими категориями инвентаря часто встречаются в погребениях начала ПБВ, причем далеко не всегда они связаны с колесничной атрибутикой.

В степном Приуралье можно выделить лишь один совершенно уникальный комплекс, удовлетворяющий критериям «вождеского» захоронения, в котором сконцентрированы почти все социально значимые элементы синташтинской погребальной обрядности. Речь идет о погребении Танаберген II, 7/22 (рис. 9). Любопытно, что могила располагалась на периферии погребальной площадки, что подтверждает мнение А. В. Епимахова (1998, с. 25) о несовпадении «элитности» центра и его высокой сакральной значимости в синташтинской погребальной обрядности, зато абсолютно не согласуется с позицией Д. Г. Здановича, который настаивает на том, что «... достоверным критерием выделения «элитных» погребений является их центральное положение в системе некрополя» (Зданович Д. Г., 1997, с. 61).

Параметры могильной ямы, как уже отмечалось выше, выходят далеко за пределы доверительного интервала, установленного статистическими процедурами для синташтинских усыпальниц. Принципиальное значение имеет обстоятельство, что объем ямы превышает аналогичные показатели даже коллективных могил, содержащих до шести костяков, что достигалось благодаря большой глубине, являющейся, как справедливо заметил Д. Г. Зданович (1997, с. 48), «избыточной» характеристикой для обряда.

Нетривиальность рассматриваемого погребения подчеркивают и другие элементы ритуала: посыпка дна углями, кострища, оформление внутримогильной конструкции (камеры) из массивных деревянных плах, наличие органического покрывала над костяком и деревянного настила на дне, использование красной охры и белой пасты для раскраски сосудов. В жертвенниках

присутствуют почти все виды домашних животных, известных синташтинскому населению, но самое главное – три шкуры лошадей с черепами и конечностями, а также целый скелет собаки (рис. 9, I). Особый семантический статус захоронения оттеняется экстраординарным характером ингумации. Голова была отсечена от тела (декапитация) в момент захоронения (рис. 9, II), что типично для наиболее престижных погребений. В этом плане любопытно отметить, что в погребении 30 Синташтинского могильника (СМ), единственном в Зауралье, содержащем «...полный набор синташтинских «воинских» атрибутов» (Зданович Д. Г., 1997, с. 59), было совершено вторичное захоронение: лишенные мягких тканей кости взрослого индивида были уложены в виде «куклы-пакета» (Генинг В. Ф. и др., 1992, с. 207-219, рис. 111; 112).

Законченный облик обсуждаемому комплексу из могильника Танаберген II придает специфичная комбинация разнообразных категорий погребального инвентаря (рис. 9, 1-24). Наиболее рельефно представлены атрибуты военного предводителя, такие как кремневые, костяные и бронзовый наконечники стрел, массивное бронзовое копье, топоры (очень архаичный каменный клиновидный топор и уникальный бронзовый кельт-тесло с разомкнутой втулкой), дополненные бронзовым ножом в деревянном футляре.

Маркерами культовой элитности, вероятно, являются находки ритуальных камешков, ископаемой раковины *grifea*. Не исключено, что в этом же ряду стоит факт совместного нахождения бронзового шила и миниатюрного ножичка. В этой связи уместно сослаться на мнение А. Т. Синюка, считающего присутствие в могиле связки нож-шило показателем особого статуса погребенного, обусловленного выполнением жреческих функций (Синюк А. Т., Козмирчук И. А., 1995, с. 69-70). Подобная трактовка далеко не бесспорна, однако в данном случае обращает на себя внимание совершенно необычная локализация этой пары предметов, обнаруженных во втулке копья (рис. 9, II).

Примечательно, что колесничная символика (псалии, костяная проколка, бронзовое стрекало) органично вплетена в семиотический ряд, замыкающийся находкой мраморной булавы, требующей отдельного разговора. Дело в том, что вопреки традиционной интерпретации, по крайней мере, индивидуальных синташтинских погребений с булавами как захоронений взрослых мужчин (Неллин Д. В., 1995, с. 134), Д. Г. Здановичем (1997, с. 52-57) приводится развернутая аргументация в пользу «женской атрибутики» булавы. При этом, пользуясь отсутствием квалифицированных антропологических наблюдений, даже в заведомо мужских захоронениях автор усматривает проявления травестизма (!), пусть даже ритуального (там же, с. 55).

Что касается погребальных памятников синташтинской культуры Приуралья, то они совершенно не оставляют простора для полемики, ибо наличие антропологических определений для большинства захоронений исключает их двоякое толкование, даже если они не в полной мере вписываются в априорно

постулированную концепцию. Иначе трудно было бы обойтись без откровенных «натяжек», неизбежных в условиях дефицита квалифицированных антропологических определений, когда приходится оперировать условными дефинициями «более крупный» или «более мелкий» костяк и лишь на этом основании делать заключения о половой принадлежности погребенных (Зданович Д. Г., 1997, с. 54). Не отрицая рационального начала в рассуждениях Д. Г. Здановича, отметим, что присутствие перстней, небольшого количества фаянсовых и медных бус, в том числе локализующихся в районе таза, не могут служить надежным основанием для определения женской атрибуции погребенных, к которой склоняется исследователь (там же, с. 54). Так, например, несколько фаянсовых и каменных бусин обнаружено в районе шеи мужского скелета в возрасте 30-45 лет из престижного индивидуального погребения Танаберген II, 7/18 (рис. 6). На тазовых костях индивидов мужского пола в возрасте 35-40 лет и 15-17 лет из парного захоронения Танаберген II, 7/21 зафиксированы бронзовые пронизи (рис. 8). Примечательно, что никаких других артефактов, указывающих на «травестизм», в том числе и каменных булавы, в данных могилах не отмечено, зато присутствует оружие (рис. 6; 8). В интересующем нас погребении Танаберген II, 7/22, безусловно, похоронен мужчина 45-60 лет без признаков «травестизма», о чем свидетельствуют как заключение антрополога, так и характер инвентаря, в котором нет заведомо женских атрибутов. Присутствие булавы в данном случае, скорее всего, следует расценивать как символ концентрации светской власти, абстрагируясь от идеологической (религиозной) подоплеки.

Учитывая вышеизложенное, можно с высокой долей уверенности допустить, что в могиле 22 кургана 7 могильника Танаберген II было совершено захоронение главы конкретного коллектива, оставившего этот некрополь. Такое предположение не кажется большой натяжкой на фоне общей элитности взрослых захоронений могильника, в том числе погребений с псалями. Наиболее предпочтительной реконструкцией социума тогда может быть «... вариант вождества, ориентированный на интересы коллектива и возглавляемый харизматическим лидером» (Епимахов А. В., 1998, с. 28).

Таким образом, анализ материалов погребальных памятников синташтинской культуры Приуралья отчетливо демонстрирует практически полное совпадение половозрастных и социальных структур в степных континуумах, сложившихся в Волго-Уралье на рубеже эпох средней и поздней бронзы. Это касается как вывода о «значительной роли возрастных субструктур в формировании облика синташтинской погребальной обрядности» (Епимахов А. В., 1998, с. 25), так и тезиса о делении элиты на какие-то функциональные группы (Зданович Д. Г., 1997, с. 61). Конкретизировать эти положения позволит лишь расширение источниковой базы, но уже сейчас можно констатировать некую структурированность элиты и ее очевидную иерархичность, отражением чего являются погребения архаических лидеров.

Завершая этот сюжет, следует отметить достаточно перспективную гипотезу, сформулированную недавно А. В. Епимаховым, что несопоставимость количества погребенных в синташтинских некрополях и демографических параметров связанных с ними поселений, а также ряд других наблюдений, возможно, свидетельствуют, что археологически фиксируемые погребальные памятники в целом следует воспринимать как захоронения элиты с наследуемым статусом (Епимахов А. В., 2005, с. 167-168). Однако, как уже говорилось выше, некоторые наблюдения заставляют весьма осторожно относиться к трактовке наследуемого и достигаемого статуса в синташтинском обществе.

Конечно, при обращении к вопросам, связанным с социокультурными реконструкциями, анализ погребальной обрядности нужно осуществлять параллельно с изучением поселенческих памятников и объектов производственного назначения. Естественно, я отдаю себе отчет в том, что в разделе, связанном погребальной обрядностью, не вполне уместно обращаться к вопросам о характере поселенческих структур. Однако считаю необходимым высказать некоторые суждения на этот счет, поскольку они имеют принципиальное значение для решения вопросов социокультурных реконструкций.

Это обусловлено прежде всего необходимостью иметь четкое представление о хозяйственно-культурном типе социума. Такая возможность в настоящее время имеется для синташтинских древностей Зауралья. Попытки осмысления феномена Синташты привели к появлению концепции «протогородской» или «квазигородской» цивилизации в Южном Зауралье на рубеже эпох средней и поздней бронзы, развитие которой достигло своего апогея в образе «Страны городов» (Зданович Г. Б., 1989; 1997; Зданович Г. Б., Зданович Д. Г., 1995). В адрес авторов указанной концепции прозвучало немало справедливой критики (Виноградов Н. Б., 2001, с. 190-191; Массон В. М., 2000б, с. 136). Но самым главным результатом развернувшейся дискуссии, вероятно, нужно признать разработку позитивной и непротиворечивой концепции сложения ранних комплексных обществ в Восточной Европе, органично вписывающуюся в систему представлений о путях политогенеза в архаических обществах, особенно активно обсуждаемую в западной литературе (Массон В. М., 2000б). В. М. Массон обосновал неурбанистический характер развития комплексного общества скотоводческих континуумов, складывавшихся в эпоху бронзы в степях Северной Евразии. При этом достаточным условием для выдвижения личностных лидеров, элит и формирования раннего комплексного общества, по мнению автора, являются организационная и политическая ситуации, стимулирующие лидерство, что предполагает военно-аристократический путь политогенеза (Массон В. М., 2000б, рис. 1; 2). Этот подход позволяет дать удовлетворительное и вполне прагматическое объяснение археологическим реалиям синташтинской эпохи (там же, с. 154-162).

В то же время именно некорректный отбор критериев, маркирующих комплексное общество, делает дальнейшую разработку концепции «протогородской

цивилизации» на южном Урале практически бесперспективной. Дело в том, что апелляция к таким признакам, как иерархия поселений, специализация производства, регулярный дальнедистанционный обмен, характерным для раннеземледельческих обществ с комплексными экономикой и общественными структурами, где на первый план выходит организационно-управленческая функция (Массон В. М., 2000б, с. 137-139, рис. 1), совершенно не обоснована в случае с синташтинской культурой. Отсутствуют неукрепленные поселения, составлявшие, по замыслу авторов концепции, «сельскохозяйственную округу» синташтинских городищ (Виноградов Н. Б., 2001, с. 190-191). Нет объективных данных для заключения о ремесленном характере производства, даже когда речь идет о металлургии и кузнечном деле (Григорьев С. А., 1994, с. 18), хотя эти занятия, безусловно, требовали специализации и обособления отдельных кланов мастеров (Бочкарев В. С., 1995б, с. 115). Крайне невыразительно представлена торгово-обменная деятельность жителей укрепленных поселков, что заставляет прибегать к весьма сомнительным реконструкциям на основе косвенных данных (Гайдученко Л. Л., 1995). Да и хозяйственная деятельность, связанная с производством пищи, носила подчеркнутую скотоводческую ориентацию (Григорьев С. А., 1996б; Косинцев П. А., 2000). Показательно, что предположение о «земледелии лиманного типа», основанное на фиксации неких «иригационных сооружений» на Аркаиме (Зданович Г. Б., 1989, с. 185), до сих пор не подтверждено споро-пыльцевыми анализами или присутствием злаков культурных растений в синташтинских памятниках. Хотя, судя по исследованиям остатков на внутренней поверхности сосудов, в районе синташтинского населения присутствовали различного рода каши с использованием растительных ингредиентов (Гайдученко Л. Л., 2000, с. 158, табл. 6).

В то же время налицо высокая концентрация организованного труда, проявившаяся в сооружении спланированных укрепленных поселений и некрополей с иерархической структурой, что недвусмысленно указывает на комплексность синташтинского общества. Наиболее приемлемой моделью формирования комплексного общества в синташтинское время, видимо, следует признать схему, предложенную В. М. Массоном, согласно которой выдвижение личностных лидеров и элит стимулировалось организационной и политической ситуациями, обусловившими военно-аристократический путь политогенеза (Массон В. М., 2000б, рис. 1). При этом автор вслед за К. Кристиансенем, исследовавшим комплексные общества бронзового века Дании, предполагает олигархическую форму общественного устройства, свойственную нецентрализованным структурам, в пользу чего свидетельствует отсутствие грандиозных гробниц суперлидеров, подобных майкопским или скифским (там же, с. 160). В этом плане примечательно, что даже синташтинские городища, где можно предполагать высокую концентрацию населения, по крайней мере сезонную, функционировали

достаточно обособленно и осваивали ограниченную территорию (Зданович Г. Б., Зданович Д. Г., 1995, с. 54-55; Григорьев С. А., 1996б, с. 45-46).

Элементы социальной ранжированности в условиях повышенной напряженности и состязательности за обладание удобными для ведения эффективного скотоводческого хозяйства экологическими нишами и сырьевыми ресурсами для металлургического производства исследователи отмечают в различных культурах эпох ранней и средней бронзы (Мерперт Н. Я., 1978, с. 61-62; Гей А. Н., 1991, с. 66; Массон В. М., 2000б, с. 151-160). Но наиболее рельефно эти процессы проявились, пожалуй, в синташтинских памятниках. Безусловно, в период функционирования Волго-Уральского очага культуругенеза (Бочкарев В. С., 1991) сложились объективные предпосылки для формирования комплексного общества. Кардинальная смена всего комплекса культурных стереотипов на рубеже эпох средней и поздней бронзы, сопровождавшаяся высокой миграционной активностью населения и неизбежным возникновением военных конфликтов, являлась естественным катализатором выдвигания отдельных лидеров и элитных групп.

И все-таки масштабы этих процессов не стоит преувеличивать, так как облик синташтинской системы погребальной обрядности во многом определялся зримыми проявлениями эгалитарности, которые легко улавливаются в устойчивости половозрастных субструктур (Епимахов А. В., 1998, с. 25; Зданович Д. Г., 1997, с. 62-63). Ситуационная обусловленность всплеска социальной ранжированности подтверждается последующим угасанием дифференцирующих признаков в результате стабилизации обстановки в срубно-алакульское время.

Глава IV

ТИПОЛОГИЯ ПОГРЕБАЛЬНОГО ИНВЕНТАРЯ СИНТАШТИНСКОЙ КУЛЬТУРЫ В СТЕПНОМ ПРИУРАЛЬЕ

Несмотря на то, что к настоящему времени накоплена солидная источниковая база по памятникам синташтинского времени Волго-Уралья, к вопросам систематизации вещевых комплексов из погребений исследователи обращались не часто. Можно отметить достаточно детальную проработку источника в монографии, посвященной публикации Потаповского могильника в Среднем Поволжье (Васильев И. Б. и др., 1994). Керамическая коллекция из памятников потаповского типа подробно проанализирована в серии работ О. Д. Мочалова (1995; 1996а; 1996б; 1996в; 1999), в том числе в диссертационном исследовании (Мочалов О. Д., 1997а). Обобщенная характеристика погребального инвентаря потаповских древностей представлена в соответствующей главе, подготовленной П. Ф. Кузнецовым и А. П. Семеновой (2000, с. 122-151), в коллективной монографии по истории Самарского Поволжья.

Парадоксально, но инвентарные наборы из эталонных синташтинских памятников Зауралья, кстати, опубликованных довольно полно, практически не подвергались типологическому анализу. Пожалуй, единственную попытку систематизации вещевых комплексов предпринял недавно С. А. Григорьев (1999, с. 58-97). Разработкой типологии синташтинского оружия успешно занимается Д. В. Нелин (1999а). Некоторые предварительные итоги анализа вещевых комплексов из могильника Каменный Амбар-5 изложены А. В. Епимаховым (2005, с. 151-161) в монографии, посвященной публикации синташтинских материалов этого некрополя.

В данной главе рассмотрим возможность типологического членения погребального инвентаря из синташтинских памятников степного Приуралья. Замечу, что мной не ставилась задача разработки типологии синташтинских древностей в целом. Хотя некоторые категории находок, известные по материалам раскопок синташтинских памятников Зауралья, но не обнаруженные пока к западу от Уральского хребта, будут привлекаться в соответствующих разделах заключительной главы.

4.1. Керамика

Морфологическое разнообразие, нестандартность и сложность композиционного построения орнамента обычно вызывают настороженность у исследователей, обращающихся к анализу синташтинской глиняной посуды.

Поэтому нередко типологические разработки носят поверхностный характер и сопровождаются постоянными оговорками на присутствие в синташтинском керамическом комплексе инокультурных включений. Между тем синташтинская керамика вполне самодостаточна, что и показало исследование.

Отобранная для анализа серия из погребений синташтинской культуры Приуралья насчитывает 98 сосудов, форма и орнаментация которых реконструируются достоверно. Нужно заметить, что в ряде случаев выделение типов керамики осуществлялось по единичным экземплярам, однако выводить их за рамки классификационной схемы было бы неправомерно, так как дальнейшие полевые исследования, безусловно, пополнят перечень подобных находок. Тем более что речь идет об отнюдь не тривиальных формах. Кроме того правомерность такой процедуры подтвердили материалы синхронных синташтинских памятников Южного Зауралья.

Значительная часть синташтинской посуды изготавливалась на твердом шаблоне, поэтому на некоторых экземплярах сохранились отпечатки ткани на внутренней поверхности. В качестве отощителя в глиняном тесте в подавляющем большинстве случаев использовалась дробленая раковина. Однако в некоторых изделиях отмечена примесь талька, но это характерно только для некрополей, расположенных на восточной периферии рассматриваемой территории (Ишкиновка I, Новокумакский), в зоне соприкосновения с синташтинскими памятниками Зауралья.

Предваряя дальнейшее изложение, сразу оговорюсь, что вся совокупность керамики из погребальных памятников синташтинской культуры обеих региональных групп, локализующихся к востоку и западу от Уральского хребта, а также из могильников потаповского культурного типа Среднего Поволжья детально проанализирована в специальном монографическом исследовании (Ткачев В. В., Хаванский А. И., 2006). Это избавляет от необходимости еще раз излагать методологические посылы, терминологию, суть типологической методики и основания статистико-комбинаторных процедур.

Анализ керамического комплекса осуществлялся по традиционной схеме: форма, элементы орнамента, мотивы и композиционное построение, техника нанесения орнамента и стилистические особенности. Эти данные несут довольно полную информацию об облике синташтинской керамики.

Форма

Морфологическая группировка керамики осуществлялась в соответствии с такими градациями, как класс, отдел, тип, подтип. Основой для выделения классов являлось наличие либо отсутствие соответствующих частей емкостей (дно, тулово, плечо, шейка, венчик, устье). В самом многочисленном и разнообразном с точки зрения морфологических характеристик классе горшков для деления на отделы наиболее значимым критерием оказался характер

перехода от тулова к плечу (ребро, сглаженное ребро, плавный профиль). Отделы в других классах тождественны этим классам.

Основания для выделения типов в каждом отделе различны, поскольку определяются морфологическими особенностями емкостей даже при одинаковой степени сформированности их частей. Так, для горшков с ребристым профилем актуальными критериями являются форма плеча, абсолютные размеры, пропорции, характер наклона стенок тулова. Абсолютные размеры и пропорции выступают в качестве ведущих признаков и при типологическом членении плавнопрофилированных горшков. Кубкообразные сосуды подразделяются на горшки с ребристым и плавным профилем, а также колоколовидных очертаний. Характер сочленения тулова с плечом лег в основу деления горшечно-баночных сосудов. Банки делились на типы по наличию (отсутствию) плеча. Отделы горшков со сглаженным плечом, мисок и блюд равнозначны типам.

Что касается внесения более тонких типологических градаций, то есть выделения подтипов, которые являются основной таксономической единицей в предлагаемой морфологической типологии синташтинской керамики, то здесь главную роль сыграла методика составления графиков и гистограмм (Каменецкий И. С., Узьянов А. А., 1977).

Как показал опыт, дробность типологического членения обусловлена в основном количественной представительностью данной категории керамики. Чем многочисленнее группа, тем на большее количество таксонов она делится. Например, самая массовая категория – горшки членится на классы – отделы – типы – подтипы, а в блюдах класс = отделу = типу = подтипу. Подобная неравномерность типологического членения артефактов уже отмечалась исследователями (Дергачев В. А., Бочкарев В. С., 2002, с. 17).

Соответствующие гистограммы, построенные в ходе анализа синташтинской керамики, а также мотивация выделения подтипов представлены и обоснованы в специальной монографии (Ткачев В. В., Хаванский А. И., 2006), поэтому в данной работе они не приводятся.

Класс горшков.

Отдел I. Горшки с ребристым профилем.

Тип I. 1. Горшки с ребристым профилем, имеющие прямое плечо (рис. 38).

Подтип I.1.1. Горшки с ребристым профилем, плечо прямое, в редких случаях данные горшки могут иметь поддон. На отгибе венчика всегда есть внутренне ребро. Тулово и плечо средние, венчик средний или большой. По абсолютному указателю высоты данные горшки являются средними и приземистыми (рис. 47). Подтип составляет в синташтинской коллекции Приуралья 19,4 % (таблица 4).

Подтип I.1.2. Горшки с ребристым профилем и прямым плечом. В редких случаях могут иметь поддон-закраину. На отгибе венчика обязательно присутствует внутреннее ребро. От предыдущего данный подтип отличается

тем, что тулово у него намного выше. Соответственно плечо у него малое, венчик средний. По абсолютному показателю высоты данный подтип является достаточно вытянутым (рис. 48, 1-11). В синташтинской керамике Приуралья данный подтип составляет 11,2 % (таблица 4).

Подтип I.1.4. Горшки с ребристым профилем и прямым плечом. Этот подтип отличает вогнутая форма тулова, дно может иметь поддон. Есть отличия и в абсолютных показателях: тулово, плечо и венчик средние. Сосуды приземистые (рис. 48, 12). Доля подобных горшков в синташтинской серии в целом составляет 0,8 %, но в приуральской группе памятников известен лишь один экземпляр (таблица 4).

Тип I.2. Горшки с вогнутым плечом (рис. 38).

Подтип I.2.1. Горшки с ребристым профилем и вогнутым плечом, на отгибе венчика – внутреннее ребро. Тулово среднее и высокое, плечо малое и среднее, венчик средний и высокий. По абсолютному показателю высоты горшки средние (рис. 49, 1-6). Их доля в синташтинской серии Приуралья составляет 6,1 % (таблица 4). Данная группа весьма однородна по всем показателям (высота тулова, плеча, венчика, высотному указателю). Поэтому все сосуды с ребристым профилем, вогнутым плечом, которые имеют на отгибе венчика внутреннее ребро, входят в один подтип.

Подтип I.2.2. Горшки с ребристым профилем и вогнутым плечом. Данный подтип отличается отсутствием внутреннего ребра на отгибе венчика. Тулово высокое, плечо малое, венчик средний или большой. По абсолютному показателю высоты данные горшки достаточно вытянуты (рис. 49, 7-12). В синташтинской керамике Приуралья сосуды такого рода составляют 6,1 % (таблица 4).

Подтип I.2.3. Горшки с ребристым профилем и вогнутым плечом. На отгибе венчика отсутствует внутреннее ребро. Тулово среднее, плечо среднее, венчик большой. По абсолютному показателю высоты данные горшки средние (рис. 50, 1). Их доля в синташтинской коллекции в целом составляет 7,2 %. В Приуралье выявлен лишь один экземпляр (таблица 4).

При выделении подтипов горшков с ребристым профилем и вогнутым плечом, не имеющих внутреннего ребра на отгибе венчика, с малым и средним плечом соответственно (подтипы I.2.2 и I.2.3) диагностирующим признаком является высота плеча. Этот факт хорошо объясняется с точки зрения технологии синташтинского гончарства: тулово лепилось на шаблоне, а высота плеча зависела от ширины конкретной ленты, которая присоединялась к тулову.

Тип. I.3. Миниатюрные остросеберные сосудики (рис. 38). Включают в себя подтипы.

Подтип. I.3.1. Миниатюрные остросеберные сосудики, имеющие, как правило, малое тулово, большое вогнутое плечо, большой венчик. Сосудики приземистые (рис. 50, 2). В количественном отношении составляют 1,3 % син-



Рис. 38. Типология сингаштинской керамики Южного Приуралья
Горшки с ребристым профилем отдела I и со сглаженным ребром отдела II



Рис. 39. Типология синташтинской керамики Южного Приуралья

Плавнoproфилированные горшки отдела III, кубкообразные сосуды отдела IV, горшечно-баночные сосуды отдела V, банки отдела VI, миски отдела VII, блюда отдела VIII

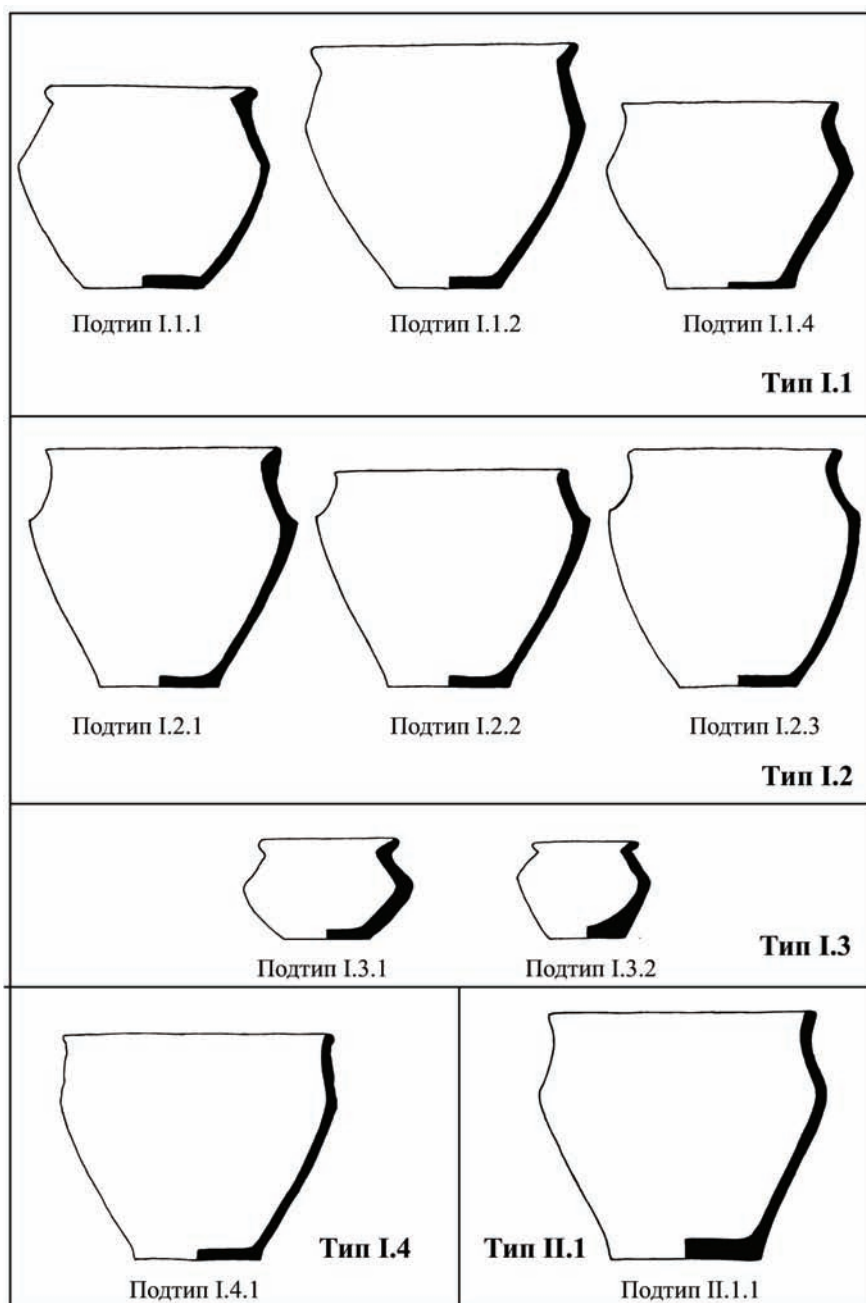
таштинской коллекции в целом, однако в приуральской группе памятников представлены в единственном экземпляре (таблица 4).

Подтип I.3.2. Миниатюрные острореберные сосудики, имеющие среднее тулово, большое вогнутое плечо, средний венчик. Сосудики средних пропорций (рис. 50, 3-8). Доля таких сосудов в керамике синташтинской культуры Приуралья – 6,1 % (таблица 4).

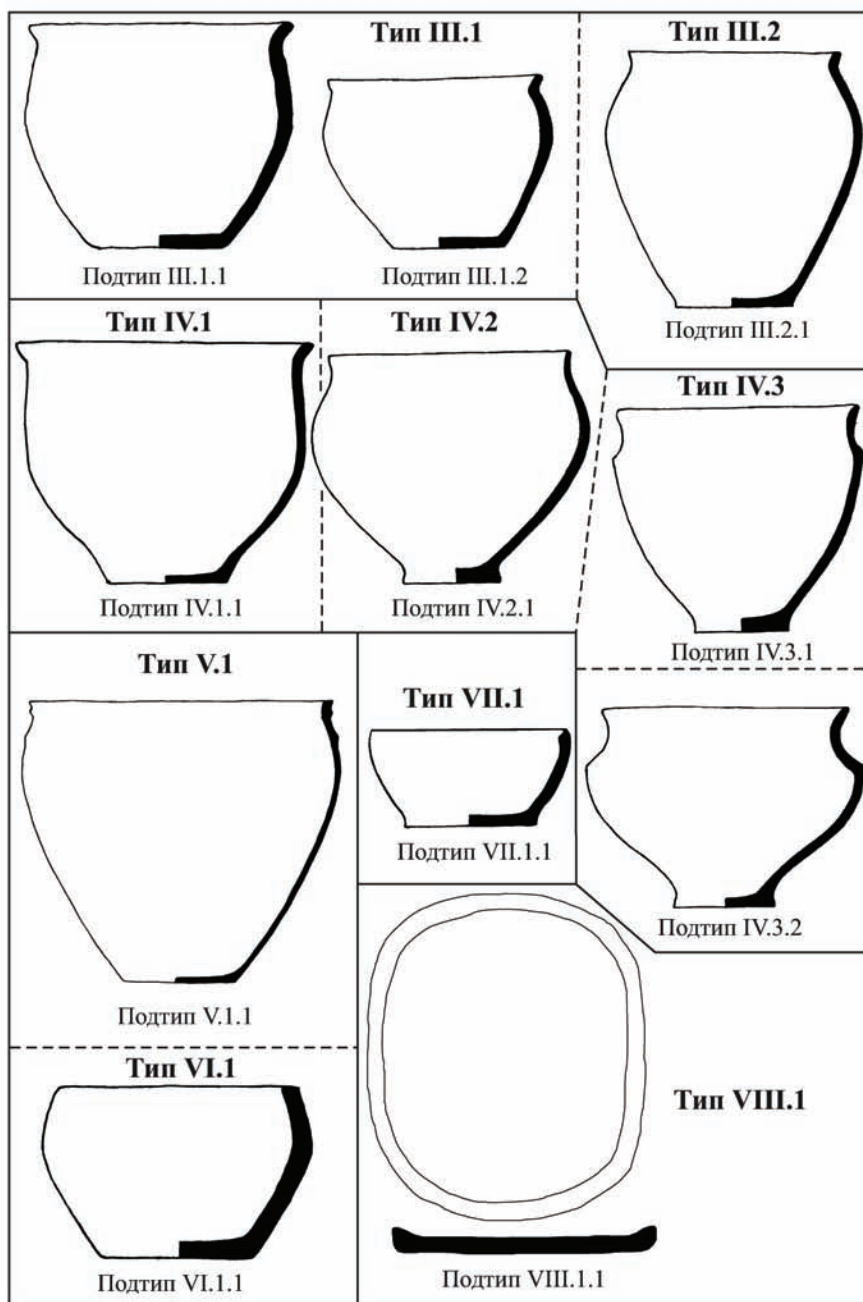
При отнесении миниатюрных сосудиков к одному из подтипов, высота тулова выступает как основной показатель. Подтип I.3.2 отличается также от подтипа I.3.1 меньшей высотой плеча и большей вытянутостью.

Тип I.4. Горшки с ребристым профилем, стенки плеча которых близки к вертикали (рис. 38).

Подтип I.4.1. Горшки с ребристым профилем, стенки плеча близки к вертикали. На отгибе венчика может быть внутренне ребро. Форма плеча прямая или чуть вогнута. Тулово высокое, плечо и венчик средние. Сосуды по абсолютной высоте средние (рис. 50, 9-12). Доля в керамике синташтинской культуры Приуралья – 4,1 % (таблица 4).

Отдел II. Горшки со сглаженным ребром.

В данный отдел входят горшки, которые не являются однозначно плавнопрофилированными, но и не имеют четкого ребристого профиля.

Тип II.1. Горшки со сглаженным ребром и прямым или слабовогнутым плечом (рис. 38). Включает один подтип.

Подтип II.1.1. Горшки со сглаженным ребром, внутреннее ребро на отгибе венчика отсутствует. Тулово достаточно высокое, плечо и венчик средние. По абсолютной высоте сосуды стройных пропорций (рис. 50, 13-18). Представительность в синташтинской коллекции Приуралья 6,1 % (таблица 4).

Отдел III. Плавнопрофилированные горшки. Выделяются две группы горшков: менее вытянутые и более вытянутые. В рамках группы более вытянутых горшков была выделена группа крупных горшков от 20 см по высоте и больше (рис. 39).

Тип III.1. Плавнопрофилированные горшки средних размеров (рис. 39). Включает два подтипа.

Подтип III.1.1. Плавнопрофилированные горшки средних размеров. На отгибе венчика, как правило, имеется внутреннее ребро. Тулово среднее, плечо большое, венчик средний. Горшки стройных пропорций (рис. 51, 1-3). Доля в керамике синташтинской культуры Приуралья – 3,1 % (таблица 4).

Подтип III.1.2. Плавнопрофилированные горшки средних размеров. На отгибе венчика в большинстве случаев присутствует внутреннее ребро. Тулово, плечо и венчик средние. Горшки приземистых пропорций (рис. 51, 4-7). Удельный вес в керамике синташтинской культуры – 4,1 % (таблица 4).

Тип III.2. Плавнопрофилированные горшки больших размеров от 20 см высотой и больше (рис. 39). Включает один подтип.

Подтип III.2.1. Плавнoproфилированные горшки больших размеров с высоким туловом, средними плечом и венчиком. Данный подтип отличает также стройность горшков (рис. 51, 8-16). Доля в керамике синташтинской культуры – 9,2 % (таблица 4).

Класс кубкообразных сосудов.

Отдел IV. Кубкообразные сосуды.

Тип IV.1. Кубкообразные сосуды с расширенным туловом, имеющим колоколовидный профиль (рис. 39). Включает один подтип.

Подтип IV.1.1. Кубкообразные сосуды с расширенным туловом средней высоты, большим плечом, средним венчиком. Сосуды достаточно стройные (рис. 52, 1-3). Доля в керамике синташтинской культуры Приуралья – 3,1 % (таблица 4).

Тип IV. 2. Кубкообразные горшки с плавным профилем (рис. 39).

По высотному указателю данные горшки были разделены на два подтипа: кубкообразные сосуды с плавным профилем средних и вытянутых пропорций, которые объединены в подтип IV.2.1, и сосуды приземистых пропорций, вошедшие в подтип IV.2.2.

Подтип IV.2.1. Плавнoproфилированные кубкообразные горшки, имеющие средние тулово, плечо и венчик. Сосуды стройных пропорций (рис. 52, 4-5). Доля в керамике синташтинской культуры Приуралья – 2 % (таблица 4).

Тип IV.3. Кубкообразные сосуды с ребристым профилем (рис. 39).

По параметрам тулова и высотному указателю выделены два подтипа.

Подтип IV. 3.1. Кубкообразные сосуды с ребристым профилем, имеющие высокое тулово, малое плечо, средний венчик. Горшки вытянутые, венчик у горшков данного подтипа почти всегда вертикальный (рис. 52, 6). В памятниках Приуралья выявлен лишь один сосуд данного подтипа, однако доля в общей выборке керамики синташтинской культуры составляет 1,1 % (таблица 4).

Подтип IV.3.2. Кубкообразные горшки с ребристым профилем, имеющие тулово чуть выше среднего, средние плечо и венчик. Горшки средних пропорций (рис. 52, 7). Из памятников приуральской группы происходит единственный экземпляр, удельный вес в керамике синташтинской культуры – 0,4 % (таблица 4).

Класс горшечно-баночных сосудов.

Отдел V горшечно-баночных сосудов.

Тип V.1. Горшечно-баночные сосуды с плавным профилем (рис. 39).

По основным показателям выборка однородна, то есть может быть включена в одну группу.

Подтип V.1.1. Горшечно-баночные сосуды с плавным профилем, средним и высоким туловом, средним плечом, малым венчиком. Горшки по абсолютной высоте вытянутые (рис. 52, 8-12). Доля в керамике синташтинской культуры Приуралья – 5,1 % (таблица 4). По поводу этого подтипа необходимо сделать оговорку, что в него попали и очень крупные кухонные корчаги, и миниатюрные столовые сосуды-

ки. Поэтому в рамках данного подтипа нужно выделять варианты по абсолютным размерам, хотя пропорции достаточно стандартны.

Класс банок.

Отдел VI. Банки.

В отделе банок типы, а в них подтипы выделяются исключительно на основе морфологии. Это связано с малым количеством банок вообще. Вносить более тонкие типологические градации представляется нецелесообразным.

Тип VI.1. Закрытые банки (рис. 39).

Подтип VI.1.1. Закрытые банки, имеющие выгнутое плечо и тулово. Высота тулова средняя, плечо большое. Банки средних пропорций (рис. 52, 1-3). Доля в выборке из синташтинских памятников Приуралья – 3,1 % (таблица 4).

Класс мисок.

Отдел VII. Миски.

Тип VII.1. Миски с выгнутыми стенками тулова (рис. 39).

Подтип VII. 1.1. Миски с выгнутыми стенками тулова и плоским дном. Высотный указатель – 0,50. Малые относительные размеры (рис. 52, 4). Единственный экземпляр происходит из погребения Танаберген II, 7/23.

Класс блюд.

Отдел VIII. Блюда.

Тип VIII. 1. Блюда овальной или округлой формы (рис. 39).

Подтип VIII. 1.1. Блюдо овальной формы, имеющее по краю бортик, примерно равный по толщине и высоте толщине дна (рис. 52, 5). Подтип представлен одной находкой, происходящей из погребения Жаман-Каргала I, 1/4.

Кроме сосудов, которые составляют вышеперечисленные группы, в синташтинской керамике присутствуют сосуды, которые находятся вне подтипов (рис. 52, 6-8). В какой-либо подтип они не могут быть включены по причине особенности внешней формы или еще чаще в силу несоответствия каких-либо абсолютных величин данного сосуда тем, которые характерны для остальных сосудов, образующих подтипы. Подобного рода сосуды, оставшиеся за пределами морфологической типологии, составляют в синташтинской керамике Приуралья 4,1 % (таблица 4).

Орнамент.

Орнаментация синташтинской керамики очень выразительна. Несмотря на ее исключительное разнообразие, можно выделить достаточно стандартный набор элементов, образующих устойчивые мотивы, которые в свою очередь подчинены определенным композиционным канонам. В то же время, нужно заметить, что значительное количество элементов представлено в единичных случаях, что придает синташтинской посуде особый колорит.

Элементы.

На синташтинской керамике из погребальных памятников степного Приуралья было выделено 80 элементов орнамента (рис. 40; таблица 4), хотя с



Рис. 40. Элементы орнамента на керамике синташтинской культуры Южного Приуралья

накоплением источников этот перечень, несомненно, будет пополняться. Заметим, что для удобства статистической обработки внесены градации с учетом техники нанесения орнамента. Эта процедура при формализации данных, представленных в таблице 4, осуществлялась осознанно, поскольку техника нанесения орнамента играет важную роль в решении вопросов генезиса и эволюции синташтинских керамических традиций. Большинство элементов можно объединить в группы: линейные, ломаные, геометрические, меандровидные, крестообразные, ямочные, рельефные. Однако подобное разделение довольно условно по той причине, что в отдельных элементах сочетаются признаки различных групп, а некоторые из них вообще не могут быть включены ни в одну из выделенных совокупностей.

Достаточно распространенными являются элементы из горизонтальных, вертикальных или наклонных линий, отмеченные в 51 случае. Половину из них составляют горизонтальные линии. К числу элементов, образованных ломаными линиями, можно отнести вертикальные и горизонтальные зигзаги и елочки, представленные в различной проекции уголки, встреченные в 78 случаях.

Геометрические фигуры могут быть представлены в чистом виде, но чаще с различными разворотами, штриховкой и обрамлением. Иногда они образуют сложные узоры в сочетании с другими элементами. При этом заштрихованные треугольники нередко выступают в качестве своеобразной бахромы вокруг уголков, ромбов или спиральных завитков. В общей сложности, геометрические элементы зафиксированы 78 раз, причем в подавляющем большинстве это были треугольники (53 случая), отличающиеся особым разнообразием форм и практически всеми возможными вариантами штриховки. Значительно меньше ромбов (17 случаев), которые заштриховывались обычно параллельно одной из сторон, хотя некоторые из них были заполнены крестообразными фигурами, либо наносились многократным очерчиванием без штриховки. Но, пожалуй, самыми выразительными и эффектными элементами синташтинского орнамента являются углы, ромбы и спиральные завитки, окаймленные заштрихованными треугольниками.

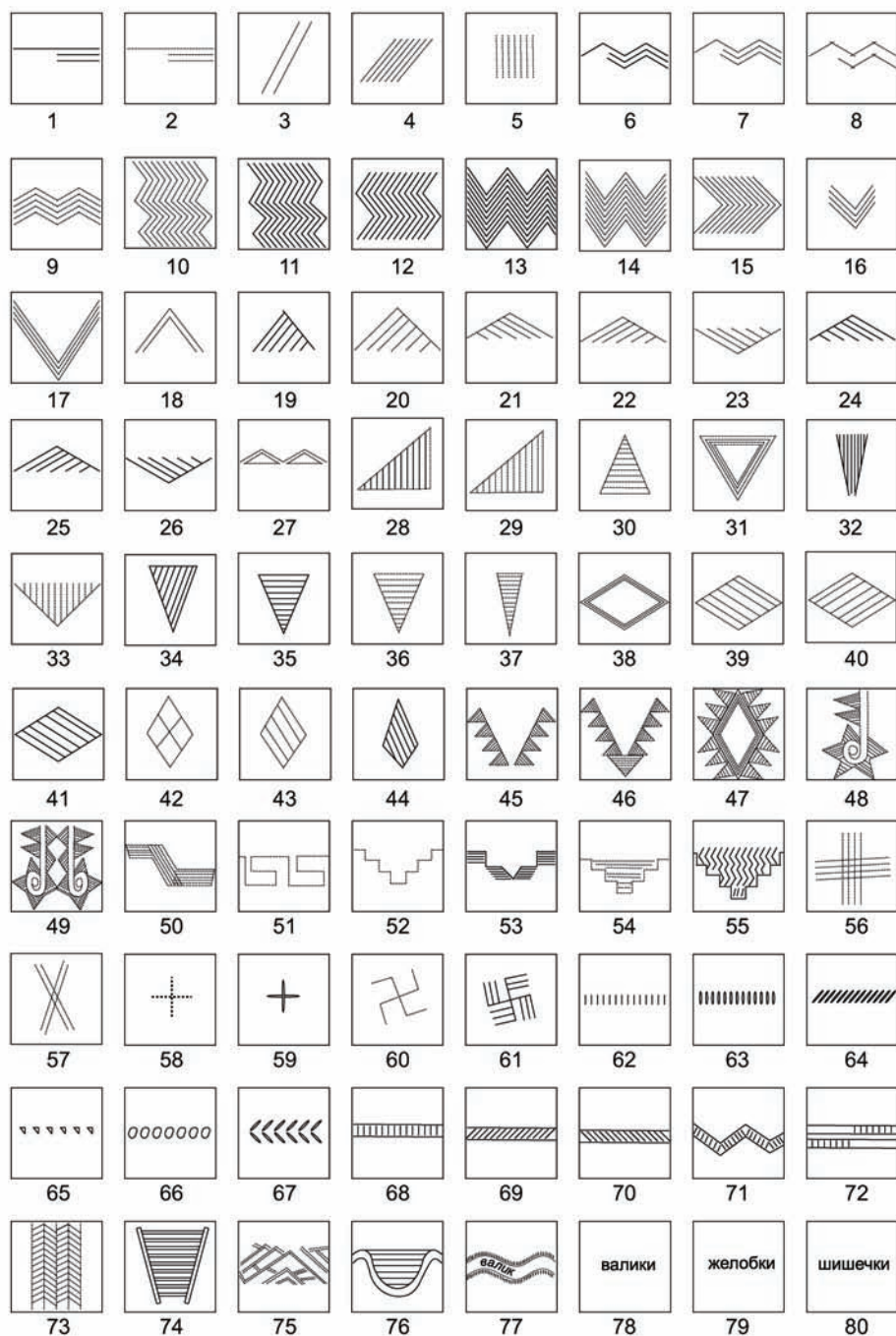
Меандровидные фигуры отмечены в 13 случаях. Основная масса из них представлена элементами меандра, так называемыми «уточками», хотя имеет место и полный меандр. К этой же категории можно отнести перевернутые пирамидки, распадающиеся, по характеру внутренней штриховки и внешнего обрамления, на ряд вариантов. Довольно редкую, но очень яркую группу элементов составляют крестообразные фигуры, в том числе свастические. Характерными для синташтинской посуды являются различные варианты насечек и ямок, обычно образующих лесенки, елочку. Иногда они выполняют функцию штриховки внутри рядов прямых или зигзагообразных линий (заштрихованные ленты) или создают бахрому, окаймлявшую другие фигуры. В

Таблица 4
(начало)

Сравнительная характеристика керамики синташтинской культуры Приуралья

	Отдел I										Отдел II	
	Тип I.1		Тип I.2		Тип I.3		Тип I.4		Тип II.1		Тип I.4	Тип II.1
	Подтип I.1.1	Подтип I.1.2	Подтип I.2.1	Подтип I.2.2	Подтип I.3.1	Подтип I.3.2	Подтип I.4.1	Подтип II.1.1				
Ранний этап	9	6	1	3	0	0	0	4	4	1		
Итого:												
Итого в %:	17,0	11,3	1,9	5,7	0,0	0,0	0,0	7,5	7,5	1,9		
Кoeffициент корреляции по критерию Пирсона												
По форме и орнаменту												
По форме												
По орнаменту												
Поздний этап	10	5	0	3	6	1	1	2	0	5		
Итого:												
Итого в %:	22,2	11,1	0,0	6,7	13,3	2,2	2,2	4,4	0,0	11,1		
Всего:												
19,4												
Всего в %:	19,4	11,2	1,0	6,1	6,1	1,0	1,0	6,1	4,1	6,1	6,1	6,1

Таблица 4
(продолжение)

Сравнительная характеристика керамики синташтинской культуры Приуралья

Отдел III		Отдел IV			Отдел V	Отдел VI	Отдел VII	Отдел VIII
Тип III.1	Тип III.2	Тип IV.1	Тип IV.2	Тип IV.3	Тип V.1	Тип VI.1	Тип VII.1	Тип VIII.1
Подтип III.1.1	Подтип III.2.1	Подтип IV.1.1	Подтип IV.2.1	Подтип IV.3.1	Подтип V.1.1	Подтип VI.1.1	Подтип VII.1.1	Подтип VIII.1.1
вне подтипов								

3	0	7	2	1	1	0	4	3	1	0	3
5,7	0,0	13,2	3,8	1,9	1,9	0,0	7,5	5,7	1,9	0,0	5,7

0	4	2	1	1	0	1	1	0	0	1	1
0,0	8,9	4,4	2,2	2,2	0,0	2,2	2,2	0,0	0,0	2,2	2,2

3	4	9	3	2	1	1	5	3	1	1	4
3,1	4,1	9,2	3,1	2,0	1,0	1,0	5,1	3,1	1,0	1,0	4,1

Таблица 4
(продолжение)

Сравнительная характеристика керамики синташтинской культуры Приуралья

1	2	3	4	5	6	7	8	9	10	11	12	13	14
8	10	4	6	0	6	15	3	3	1	3	1	4	1
15,1	18,9	7,5	11,3	0,0	11,3	28,3	5,7	5,7	1,9	5,7	1,9	7,5	1,9
4	12	0	6	1	3	8	0	0	3	1	3	8	4
8,9	26,7	0,0	13,3	2,2	6,7	17,8	0,0	0,0	6,7	2,2	6,7	17,8	8,9
12	22	4	12	1	9	23	3	3	4	4	4	12	5
12,2	22,4	4,1	12,2	1,0	9,2	23,5	3,1	3,1	4,1	4,1	4,1	12,2	5,1

Таблица 4
(продолжение)
Сравнительная характеристика керамики синташтинской культуры Приуралья

15	16	17	18	19	20	21	22	23	24	25	26	27	28
3	3	2	0	1	4	2	1	3	5	1	1	1	1
5,7	5,7	3,8	0,0	1,9	7,5	3,8	1,9	5,7	9,4	1,9	1,9	1,9	1,9
1	0	1	1	1	0	0	2	5	0	1	1	0	0
2,2	0,0	2,2	2,2	2,2	0,0	0,0	4,4	11,1	0,0	2,2	2,2	0,0	0,0
4	3	3	1	2	4	2	3	8	5	2	2	1	1
4,1	3,1	3,1	1,0	2,0	4,1	2,0	3,1	8,2	5,1	2,0	2,0	1,0	1,0

Таблица 4
(продолжение)

Сравнительная характеристика керамики синташтинской культуры Приуралья











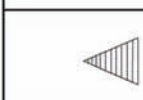

													
29	30	31	32	33	34	35	36	37	38	39	40	41	42
1	3	1	1	3	2	3	3	1	2	4	3	1	0
1,9	5,7	1,9	1,9	5,7	3,8	5,7	5,7	1,9	3,8	7,5	5,7	1,9	0,0
1	1	0	1	0	0	0	2	0	1	1	2	0	1
2,2	2,2	0,0	2,2	0,0	0,0	0,0	4,4	0,0	2,2	2,2	4,4	0,0	2,2
2	4	1	2	3	2	3	5	1	3	5	5	1	1
2,0	4,1	1,0	2,0	3,1	2,0	3,1	5,1	1,0	3,1	5,1	5,1	1,0	1,0

Таблица 4
(продолжение)
Сравнительная характеристика керамики синташтинской культуры Приуралья















													
0	1	3	1	1	1	1	5	1	1	1	1	1	1
0,0	1,9	5,7	1,9	1,9	1,9	1,9	9,4	1,9	1,9	1,9	1,9	1,9	1,9
1	0	0	0	0	0	0	3	0	0	0	0	0	0
2,2	0,0	0,0	0,0	0,0	0,0	0,0	6,7	0,0	0,0	0,0	0,0	0,0	0,0
1	1	3	1	1	1	1	8	1	1	1	1	1	1
1,0	1,0	3,1	1,0	1,0	1,0	1,0	8,2	1,0	1,0	1,0	1,0	1,0	1,0







Таблица 4
(продолжение)

Сравнительная характеристика керамики синташтинской культуры Приуралья

	57		58		59		60		61		62		63		64		65		66		67		68		69		70
0	1	1	1	1	1	1	1	1	1	4	6	5	1	1	1	1	1	1	1	1	2	1	1	3	2		
0,0	1,9	1,9	1,9	1,9	1,9	1,9	1,9	1,9	1,9	7,5	11,3	9,4	1,9	1,9	1,9	1,9	1,9	1,9	1,9	3,8	1,9	1,9	5,7	3,8			
1	0	0	0	0	0	0	0	0	0	3	4	4	0	0	0	0	0	0	0	1	0	0	1	1			
2,2	0,0	0,0	0,0	0,0	0,0	0,0	0,0	0,0	0,0	6,7	8,9	8,9	0,0	0,0	0,0	0,0	0,0	0,0	0,0	2,2	0,0	0,0	2,2	2,2			
1	1	1	1	1	1	1	1	1	1	7	10	9	1	1	1	1	1	1	1	3	1	1	4	3			
1,0	1,0	1,0	1,0	1,0	1,0	1,0	1,0	1,0	1,0	7,1	10,2	9,2	1,0	1,0	1,0	1,0	1,0	1,0	1,0	3,1	1,0	1,0	4,1	3,1			

Таблица 4
(окончание)

Сравнительная характеристика керамики синташтинской культуры Приуралья

								валики	желобки	шишечки
								78	79	80
1	1	1	1	0	1	1	1	4	14	12
1,9	1,9	1,9	0,0	1,9	1,9	1,9	1,9	7,5	26,4	22,6
0	0	0	1	0	0	0	0	10	21	4
0,0	0,0	0,0	2,2	0,0	0,0	0,0	0,0	22,2	46,7	8,9
1	1	1	1	1	1	1	1	14	35	16
1,0	1,0	1,0	1,0	1,0	1,0	1,0	1,0	14,3	35,7	16,3

единичных случаях встречены лесенки, овы с горизонтальной штриховкой, паркетобразный орнамент.

Примечательной особенностью синташтинского орнамента является рельефный декор. Это один из диагностирующих признаков синташтинской керамики. К группе рельефных элементов орнамента относятся, желобки, наlepные шишечки («жемчужины»), валики, зафиксированные в 66 случаях. Валики могли быть извилистыми, горизонтальными или вертикальными. Чаще всего они наlepлены на поверхность сосуда, но иногда и сформованы. Обычно их так же, как и шишечки, обрамляли разнообразные ямочки и насечки. Желобки, как правило, узкие, образующие валики, и нередко заполненные разнонаправленными насечками, но известны и широкие каннелюры. Шишечки обычно парные, однако присутствуют и одинарные.

Элементы орнамента тесно взаимосвязаны с формой сосудов. Учитывая то обстоятельство, что корреляция данных признаков имеет принципиальное значение для культурогенетических и хронологических построений, выяснения внутренней динамики обсуждаемого культурного явления, рассмотрим соотношение форм и элементов орнамента.

Судя по набору элементов орнамента, ведущей формой синташтинского керамического комплекса являлись горшковидные сосуды с ребристым профилем отдела I. На посуде этой группы присутствуют 68 (84, 9 %) элементов орнамента, относящихся ко всем выделенным группам (рис. 41). Даже самый многочисленный перечень элементов, отмеченный на плавнопрофилированных горшках, уступает в количественном отношении более, чем вдвое. Кроме того, по оригинальности элементов и их группировки в мотивах, сложности композиционного построения сосудам данного типа тоже нет равных в керамической серии.

Самыми распространенными на керамике указанного типа являются рельефные элементы. Около 45 % сосудов украшено валиками, желобками, наlepными шишечками. Часто эти элементы сочетаются на одном экземпляре. Есть сосуды, сплошь орнаментированные желобками, образующими валики. Иногда желобки располагались в нижней части тулова, придонной части или по ребру. Нередко желобки заполнены разнонаправленными насечками, создающими елочный узор. Валики выступают как самостоятельный элемент декора, либо выполняют разделительную функцию в мотивах. Горизонтальные валики обычно локализуются под венчиком и чуть выше ребра, вертикальные – на плечике, а извилистые – в верхней части тулова сосуда. В большинстве случаев они имеют бахрому из насечек.

Значительное количество указанной группы сосудов орнаментировано горизонтальными линиями, разделявшими бордюры, и разнообразными вариантами зигзага. Хотя нужно заметить, что «елочки», в целом, не характерны для сосудов этого вида и играли второстепенную роль, а зигзаги и уголки наносились дискретно. Представительную серию составляют меандровидные



Рис. 41. Керамика синташтинской культуры Южного Приуралья

Соотношение форм и элементов орнамента на горшковидных сосудах с ребристым профилем отдела I, со сглаженным ребром отдела II и плавнoproфилированных горшках отдела III





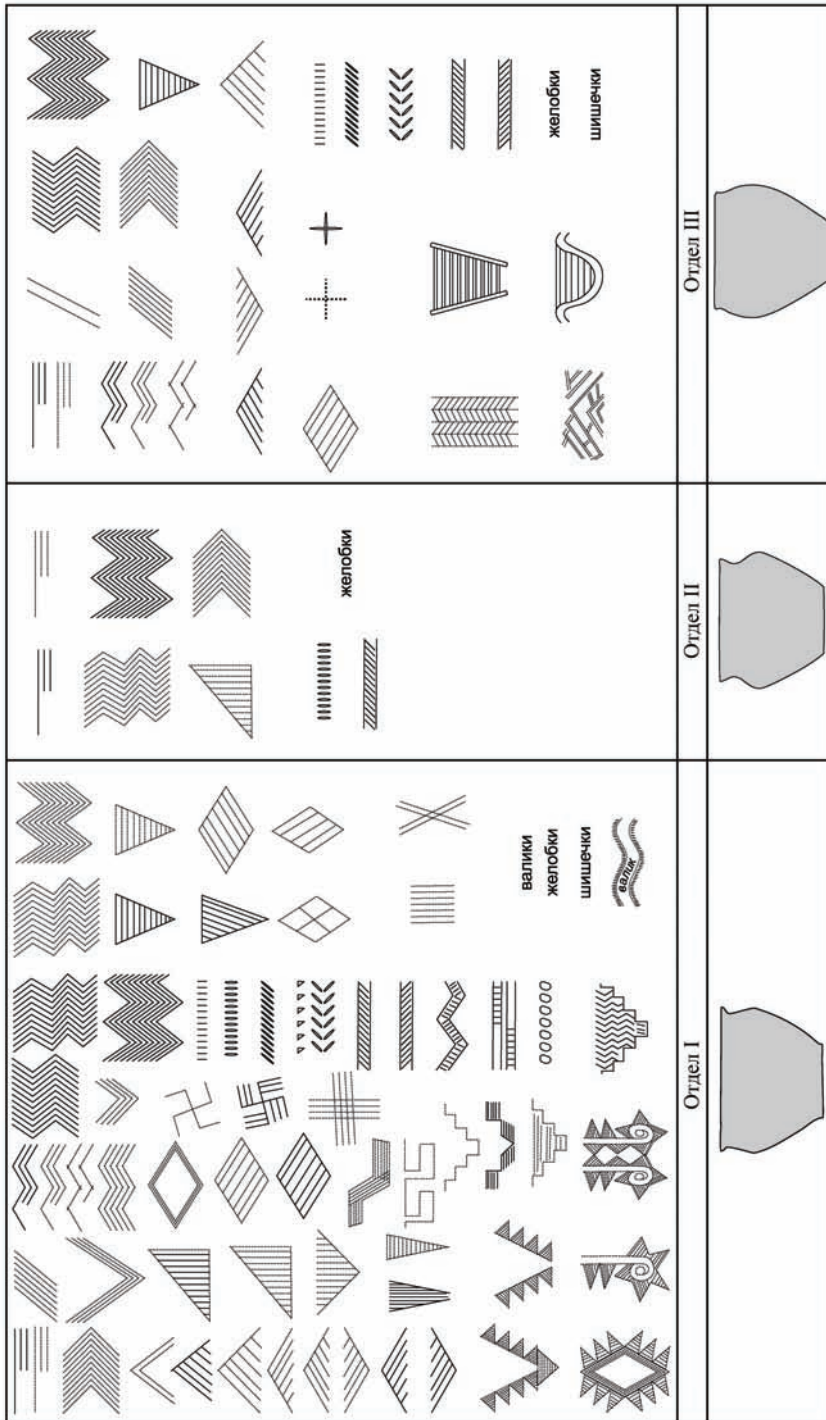

 <p>желобки валики</p>	 <p>желобки</p>			 <p>желобки валики</p>	<p>Отдел IV</p> 	<p>Отдел V</p> 	<p>Отдел VI</p> 	<p>Отдел VII</p> 	<p>Вне подтипов</p>
---	---	---	---	---	---	--	---	--	---------------------

Рис. 42. Керамика синташтинской культуры Южного Приуралья

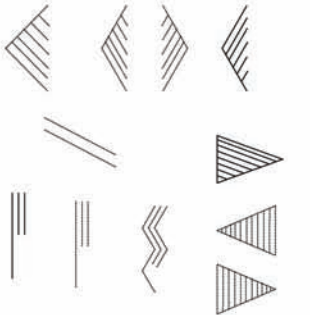
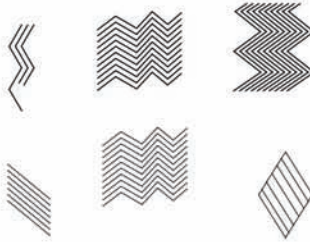
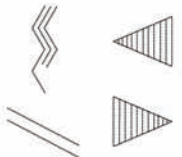
Соотношение форм и элементов орнамента на кубкообразных сосудах отдела IV, горшечно-баночных сосудах отдела V, банках отдела VI, мисках отдела VII и сосудах вне подтипов

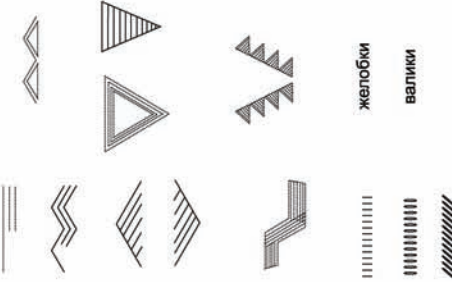
фигуры (около 12 % сосудов). В большинстве случаев это «уточки». Основная масса пирамидок также зафиксирована на керамике данного отдела. Достаточно широко представлены разнообразные насечки и ямочки, разные варианты свастики и креста.

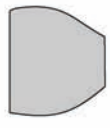
Геометрические элементы включают в себя ромбы и почти все известные на синташтинской посуде типы треугольников с различными вариантами штриховки, в том числе своеобразные разновидности лесенок – узкие свисающие треугольники с горизонтальной штриховкой. Но по настоящему неповторимый облик острореберным сосудам придают сложные элементы из углов, ромбов и спиральных завитков, окаймлявшихся бахромой из заштрихованных треугольников (рис. 41; 47-50).

Применительно к совокупности острореберных сосудов необходимо сделать ряд уточнений, конкретизирующих, а во многом и наполняющих содержанием статистические параметры системы орнамента. Дело в том, что все описанные количественные и качественные показатели по элементам орнамента отнюдь не в равной пропорции представлены на сосудах, относящихся к различным типам. Но еще более зримо различия проявляются на уровне подтипов, что подтверждает опорный характер именно этого таксона для типологической классификации синташтинской керамики.

Наиболее значимым для синташтинского керамического комплекса в целом и для отдела I острореберных сосудов в частности являются горшки с острым внешним ребром по тулову и прямым плечом (тип I.1). В количественном отношении они составляют основную массу сосудов отдела (31 экземпляр, то есть 33,6 % коллекции). На сосудах этого типа зафиксировано 56 элементов орнамента, то есть 69,9 % от общего количества выделенных для синташтинской посуды Приуралья элементов. Это очень высокий показатель.

Остальные типы в рамках данного отдела посуды характеризуются значительно меньшей количественной представительностью и небольшой вариативностью элементов орнамента. Особенно показательны в этом смысле миниатюрные острореберные сосудики с двумя противолежащими отверстиями под венчиком (тип I.3), составляющие яркую категорию синташтинского керамического комплекса. Однако нужно заметить, что характер их орнамента свидетельствует об утрате высокого семантического статуса сосудов данного типа, который был присущ их прототипам из абашевских памятников. Список из 11-ти элементов исчерпывается горизонтальными линиями, зигзагом, заштрихованными треугольниками и ромбами, желобками, образующими валики (таблица 4). Один из сосудов вовсе не орнаментирован, другой сплошь украшен желобками. Синташтинские стандарты отчетливо проявляются в присутствии характерных многократно очерченных ромбов, горизонтальной и вертикальной штриховке треугольников, подчеркнутой рельефности орнамента (рис. 50, 2-8).

Не менее рельефно аналогичная картина проявляется в горшковидных сосудах с вогнутым плечом (тип I.2) и с ребристым профилем, характеризующимся слабым наклоном плеча (тип I.4). На этих формах зафиксировано лишь 27 (33,7 %) и 20 (25 %) элементов орнамента (таблица 4).

Но, обращаясь к грациям на уровне подтипов, можно уверенно констатировать, что ведущей формой синташтинской керамики являлись сосуды с внешним ребром по тулову, прямым плечом и внутренним ребром на отгибе венчика. Горшки этой группы представлены двумя подтипами, различающимися пропорциями, прежде всего, высотным показателем тулова (I.1.1 и I.1.2). На сосудах, относящихся к указанным подтипам, присутствует соответственно 29 (19,4 %) и 38 (47,5 %) элементов орнамента. Безусловный приоритет острореберных горшков с внутренним ребром в рамках данного типа оттеняется тем обстоятельством, что именно здесь сосредоточены все наиболее сложные в структурном отношении элементы орнамента, отсутствующие на сосудах, лишенных внутреннего ребра на отгибе венчика.

Несколько иную картину мы наблюдаем в группе острореберных сосудов с вогнутым плечом типа I.2. В подтипах представлено от 1 до 15 элементов. Особо следует отметить подтип I.2.2 сосудов с вогнутым плечом, характеризующийся высоким туловом, малым плечом и отсутствием внутреннего ребра на отгибе венчика (рис. 49, 7-12). На сосудах этого подтипа отмечено 15 элементов (18,7 %). Это горизонтальные линии и зигзаг, равнобедренные треугольники, заштрихованные параллельно одной из сторон, ромбы, косой крест. Синташтинскую принадлежность этой посуды подчеркивает присутствие парных наклепных шишечек. Примечательно, что характерные для синташтинского декора желобки заменяются широкой каннелурой на шейке, создающей воротничок на венчике. Именно эти признаки впоследствии станут диагностирующими для раннеалакульской (петровской) керамики.

Достаточно скромную серию синташтинских сосудов Приуралья образуют горшки со сглаженным ребром отдела II. Они составляют лишь 6,1 % коллекции. В целом, эта группа посуды характеризуется весьма ограниченным набором элементов орнамента (рис. 41). В общей сложности выделено 9 элементов, что составляет 11,2 %. Кроме того, здесь практически отсутствуют сложные многокомпонентные геометрические элементы, весьма скромно представлена группа криволинейных элементов. Обедненный набор орнаментации, характерный для сосудов со сглаженным ребром, включает в себя, преимущественно, элементы, основанные на различных комбинациях ломаных и прямых линий. Это горизонтальные линии, многорядный зигзаг, разнонаправленные уголки. Типичной для этой группы посуды является елка. Геометрические элементы представлены лишь одним видом вертикально заштрихованных треугольников. Большинство перечисленных элементов нанесено посредством использования гребенчатого штампа, но использовались также прочерчивание, наколы, плос-

кий штамп. Отмечены насечки и ямочки. Рельефные орнаменты представлены в единичных случаях желобками.

Помимо сосудов с ребристым профилем, к числу наиболее значимых в морфологическом отношении групп синташтинской посуды нужно отнести сосуды с плавным профилем отдела III. Этот тезис хорошо согласуется с картиной распределения элементов орнамента (рис. 41). Плавнопрофилированные сосуды составляют 16,3 % выборки. Но по количеству и разнообразию элементов орнамента они успешно конкурируют даже с горшками, имеющими ребристый профиль, что позволяет рассматривать острореберные и плавнопрофилированные формы в качестве ведущих морфологических составляющих синташтинской керамической традиции. На плавнопрофилированных сосудах отмечено 29 (36,2 %) элементов орнамента, при этом представлены большинством известных на синташтинской посуде групп элементов (рис. 51). Высока степень их вариативности, есть элементы, отсутствующие на других видах посуды. Однако показательно полное отсутствие сложных составных геометрических и криволинейных элементов, а также меандровидных фигур.

Самыми распространенными на обсуждаемой группе сосудов являются криволинейные орнаменты. Горизонтальные, наклонные, вертикальные линии, горизонтальные и вертикальные многорядные зигзаги, нередко образующие елочку, на сосудах с плавным профилем выполняют практически ту же функцию, что и на острореберных формах, имеют близкую локализацию на поверхности емкостей.

Геометрические элементы представлены заштрихованными треугольниками и ромбами. К этой группе элементов тяготеют перевернутые лесенки. Отдельную группу составляют разнообразные варианты крестов. Популярны различные насечки, ямочки. Достаточно редкими, но в целом типичными для данной группы керамики являются криволинейные элементы. Примечательно, что в данном случае они никогда не наносились дискретно. Это прочерченные волнистые линии, иногда имеющие горизонтальную штриховку в изгибах. К числу эксклюзивных элементов можно отнести сложную комбинацию ломаных и прямых линий, образующих своеобразный орнамент, напоминающий паркетный. Как и все остальные составляющие синташтинского керамического комплекса, сосуды с плавным профилем характеризуются большим удельным весом рельефных элементов орнамента. Присутствуют желобки (6,1 %) и шишечки (2,0 %).

Исключительным разнообразием отличается техника нанесения орнамента. Это гребенка с различным зубом, прочерченные линии и гладкий штамп, расчески, налп, каннелирование, наколы и насечки различной конфигурации.

Весьма своеобразной группой синташтинской керамики являются кубкообразные сосуды, выделенные в отдел IV предлагаемой морфологической типологии. Они составляют 7,1 % коллекции, но придают синташтинской керамической серии неповторимый облик. По числу элементов (15, то есть 18,7 %),

они заметно уступают ведущим формам синташтинской посуды, но иногда демонстрируют их нетривиальное сочетание в мотивах. Кубкообразные сосуды отчетливо демонстрируют приоритетность геометрических раппортов в орнаментации этого вида гончарных изделий (рис. 42), хотя число элементов очень ограничено. Это треугольники и ромбы с горизонтальной и наклонной штриховкой. Присутствуют также зигзаги горизонтальные линии. Помимо указанных элементов есть наклонные линии и желобки, образующие валики. В общей сложности число элементов составляет 11 и 6, соответственно. Показательны различия в способах орнаментации. Орнамент на кубкообразных сосудах с внутренним ребром выполнен гребенчатым штампом, в то время как на кубках без внутреннего ребра использовался гладкий штамп, и совершенно отсутствуют рельефные элементы. В двух случаях в сосудах украшен внутренний срез на отгибе венчика. Любопытно, что обе орнаментальные схемы характеризуются взаимопроникновением фигур, создающим так называемые «белые узоры», имитирующие аппликацию (рис. 52, 1-7).

Небольшую группу синташтинской керамики образуют горшечно-баночные сосуды отдела V, которые составляют 5,1 % коллекции. Отличительной особенностью орнаментации на этих формах следует признать полное игнорирование геометрических, меандровидных, крестообразных элементов, слабую представительность рельефных (рис. 42). В общей сложности отмечено 9 элементов орнамента (11,2 %). Кроме того, практически невозможно выделить сколько-нибудь характерные именно для этой группы керамики элементы. Более половины горшечно-баночных емкостей украшено многорядным горизонтальным зигзагом и елочкой.

Техника нанесения орнамента разнообразна. Использовались все перечисленные выше приемы, характерные для синташтинской орнаментальной традиции. Переходный характер морфологического состояния данной группы керамики подчеркивается отсутствием оригинальности и стандартностью набора элементов орнамента, вариативностью технических средств его нанесения.

Около 3,1 % выборки составил удельный вес банок, объединенных в рамках отдела VI. На этой группе синташтинской посуды наблюдается обедненный набор элементов орнамента (рис. 42). Их всего 4, что составляет 5 % от общего количества. Банки иногда не украшались совсем. Ни разу на банках не зафиксированы меандровидные фигуры, совершенно не характерны для них и сочетания на одном сосуде различных групп элементов. Наоборот, орнамент монотонный, хотя достаточно плотный, иногда с «белыми узорами». Геометрические элементы включают в себя только треугольники с горизонтальной штриховкой и ромбы, заштрихованные параллельно одной из сторон. Налепные украшения отсутствуют (рис. 53, 1-3).

Единственная миска отдела VII, присутствующая в коллекции, украшена по внутреннему срезу венчика отрезками вертикальных насечек (упрощенный

вариант горизонтальной лесенки), заштрихованными параллельно одной из сторон ромбами и многорядным зигзагом (рис. 42; 53, 4).

Следует также отметить, что некоторая часть синташтинской коллекции керамики оказалась за рамками разработанной типологии. В общей сложности вне подтипов остались 3 керамические емкости, но по количеству присутствующих на них элементов орнамента данная группа занимает одну из ведущих позиций (рис. 42). Такое положение во многом объясняется тем обстоятельством, что обсуждаемая группа сосудов лишь по формальным признакам осталась за рамками типологии, хотя нестрогое следование методике позволило бы отнести их к числу кубкообразных, плавнопрофилированных сосудов и емкостей со сглаженным ребром (рис. 53, 6-8). Зафиксировано 14 элементов орнамента, что составляет 17,5 %. Элементы орнамента распределились в той же пропорции, что и в большинстве типологических разрядов синташтинской керамики. Достаточно широко распространены горизонтальные линии и зигзаги, желобки и валики. Довольно многочисленную группу составляют различные варианты треугольников, меандры. Но особо нужно указать на присутствие сложных геометрических элементов, которые образованы крупными углами, обрамленными заштрихованными треугольниками. Таким образом, несмотря на нестандартность этой совокупности сосудов, набор элементов орнамента надежно маркирует их причастность к синташтинскому керамическому комплексу.

Мотивы.

Почти каждый из выделенных элементов синташтинского орнамента может образовывать мотив. Однако нужно заметить, что их роли в композициях далеко не равнозначны. Многие мотивы выполняли разделительную функцию. Это прежде всего относится к горизонтальным и вертикальным линиям, зигзагам, валикам, желобкам, насечкам и ямочкам, хотя нередко и они выступали в качестве самодостаточного мотива, а иногда и целиком покрывали поверхность сосудов, создавая композицию. Значительная часть разнообразных насечек и ямочек использовались для окантовки других элементов. Такую же «бахромю» могли создавать и геометрические фигуры, прежде всего заштрихованные треугольники.

В общей сложности на всех типах керамики было выделено 96 орнаментальных мотивов. Напомним, что речь идет об устойчивых сочетаниях повторяющихся элементов, с учетом техники нанесения орнамента.

Наиболее распространенными на синташтинской посуде являются мотивы, образованные рельефными элементами: валиками (15 %), желобками (36 %), шишечками (16 %). В то время как большинство других мотивов в количественном отношении составляют менее 10 %, а часто не выходят за пределы 5 %. Исключением являются мотивы из прямых линий, горизонтальных зигзагов и елочек, доля которых варьирует в пределах от 17 до 35 %. Отдельные элементы известны лишь в составе сложных мотивов.

Достаточно представительную серию составляют геометрические мотивы. Любопытной особенностью синташтинской орнаментальной традиции является исключительное разнообразие изображения геометрических фигур в мотивах. Только треугольники представлены в 20 вариантах, не принимая во внимание их упрощенные изображения в виде углов, зигзагов, нередко заполненных штриховкой. Кроме того, треугольники неизменно присутствуют в составе сложных орнаментальных мотивов.

Меандры и перевернутые пирамидки отмечены на 13 % сосудов. В большинстве случаев они создают собственный мотив, но иногда чередуются с треугольниками, при этом в качестве разделителей выступают наклепные шишечки. Очень вариативны мотивы из насечек, нанесившихся с различным наклоном и ямочек разной конфигурации. Часто они сочетаются с другими элементами: горизонтальными и вертикальными линиями, желобками, наклепными валиками и шишечками, геометрическими фигурами, обычно выполняя функцию окантовки. Кресты и свастики, преимущественно, включены в состав сложных мотивов, но на отдельных экземплярах выступали и в качестве самостоятельного раппорта. В единичных случаях зафиксированы мотивы, образованные лесенками, овами, а также комбинацией ломаных линий, создающих псевдопаркетный орнамент.

Вообще нужно отметить, что характерной чертой синташтинской орнаментации является исключительная вариабельность художественных решений при создании элементов и мотивов, как, впрочем, и композиций. Особенно отчетливо это проявляется в геометрических узорах. Многие варианты треугольников и ромбов представлены в единичных случаях. Но поистине неповторимый облик синташтинской посуде придают сложные многокомпонентные фигуры, нанесившиеся обычно на тулово остросереберных сосудов. В таких мотивах в полной мере реализован типичный для синташтинской орнаментальной традиции прием, когда однотипные элементы различных размеров многократно очерчивались и вписывались друг в друга по принципу «матрешки». В основе сложных элементов в большинстве случаев лежит обращенный вершиной вниз треугольник, точнее его упрощенная трактовка – угол. Свисающий угол может зеркально отражаться вверх, образуя ромб. По внешнему контуру фигура обрамляется «бахромой» из заштрихованных треугольников, ядро обычно представлено свисающим треугольником с вертикальной или горизонтальной штриховкой, либо многократно очерченным треугольником без штриховки. Эти элементы могут дополняться многорядными уголками. В центре ромбических фигур с окантовкой из заштрихованных треугольников помещалась свастика. Совершенно уникальными являются элементы, в основе которых лежит свисающий спиральный завиток, обрамленный заштрихованными треугольниками. В некоторых случаях такие фигуры изображались попарно в зеркальной проекции.

В мотивах сложные геометрические фигуры, созданные на основе треугольника или ромба, могут повторяться, но нередко чередуются с элементами из спиральных завитков. Весь мотив иногда опирается на горизонтальный ряд обращенных вершинами вверх равнобедренных треугольников с косой штриховкой, а элементы в ряде случаев отделены друг от друга свастикой или парами прямых крестов. Несмотря на следование единым принципам построения орнамента, большую роль в их реализации, вероятно, играли личные предпочтения и творческая инициатива гончара. По крайней мере, сложные составные элементы и их комбинации в мотивах фактически никогда не повторяются на других сосудах, каждый сюжет по-своему уникален.

Орнаментальные мотивы тесно связаны с формой. В локализации определенных мотивов на поверхности сосудов тоже наблюдаются некоторые закономерности. Этот вопрос имеет большое значение для характеристики синташтинского гончарства, поэтому остановимся на нем подробнее.

Семантическая приоритетность горшковидных сосудов с ребристым профилем проявляется уже на уровне количественных показателей. На керамике указанного вида отмечено 76 орнаментальных мотивов (рис. 43-44) из выделенных 96-ти. Этот показатель для горшков со сглаженным ребром составляет лишь 9 мотивов, а для горшковидных сосудов с плавным профилем составляет 31 мотив, из них лишь 17 являются характерными только для этой группы посуды (рис. 45). Орнаментальные схемы, зафиксированные на кубках, насчитывают 16 мотивов, три из которых не встречаются на другой посуде. На горшечно-баночных сосудах отмечено только 8 мотивов. Банки и миски украшены лишь 3-мя мотивами, при этом ни один из них не является оригинальным (рис. 46). Примерно в таких же пропорциях распределяются показатели количества мотивов на отдельно взятом сосуде. Даже на сосудах с плавным профилем, орнаментированных довольно разнообразно, присутствует обычно не более четырех мотивов.

Таким образом, орнамент на всех типах керамики, кроме посуды с ребристым профилем, достаточно монотонный и содержит ограниченное число мотивов. Хотя нужно признать, что горшковидные сосуды с плавным профилем обладают собственной спецификой, что подчеркивается присутствием ряда оригинальных мотивов, отсутствующих на других формах. Некоторые из них, такие, как псевдопаркетный орнамент, ряды лесенок, соединенные овы с горизонтальной штриховкой, очень самобытны (рис. 45).

Заслуживает внимания тот факт, что наиболее распространенные на синташтинской посуде рельефные мотивы довольно слабо представлены на сосудах, лишенных ребра. А налепные украшения вообще являются прерогативой почти исключительно керамики с ребристым профилем.

Елочные мотивы совершенно не характерны для кубков и мисок, зато преобладают на горшковидных сосудах с плавным профилем. Любопытно, что



Рис. 43. Синташтинская культура Южного Приуралья
 Орнаментальные мотивы на горшковидных сосудах с ребристым профилем



Рис. 44. Синташгинская культура Южного Приуралья
 Орнаментальные мотивы на горшковидных сосудах с ребристым профилем

весьма популярная вертикальная елочка, обычно покрывающая тулово синташтинской посуды, практически отсутствует на горшковидных сосудах с внешним ребром по тулову и внутренним на отгибе венчика в Приуралье, зато на этом типе керамики преобладают сложные геометрические мотивы, меандры и пирамидки. На кубках доминируют мотивы из заштрихованных треугольников.

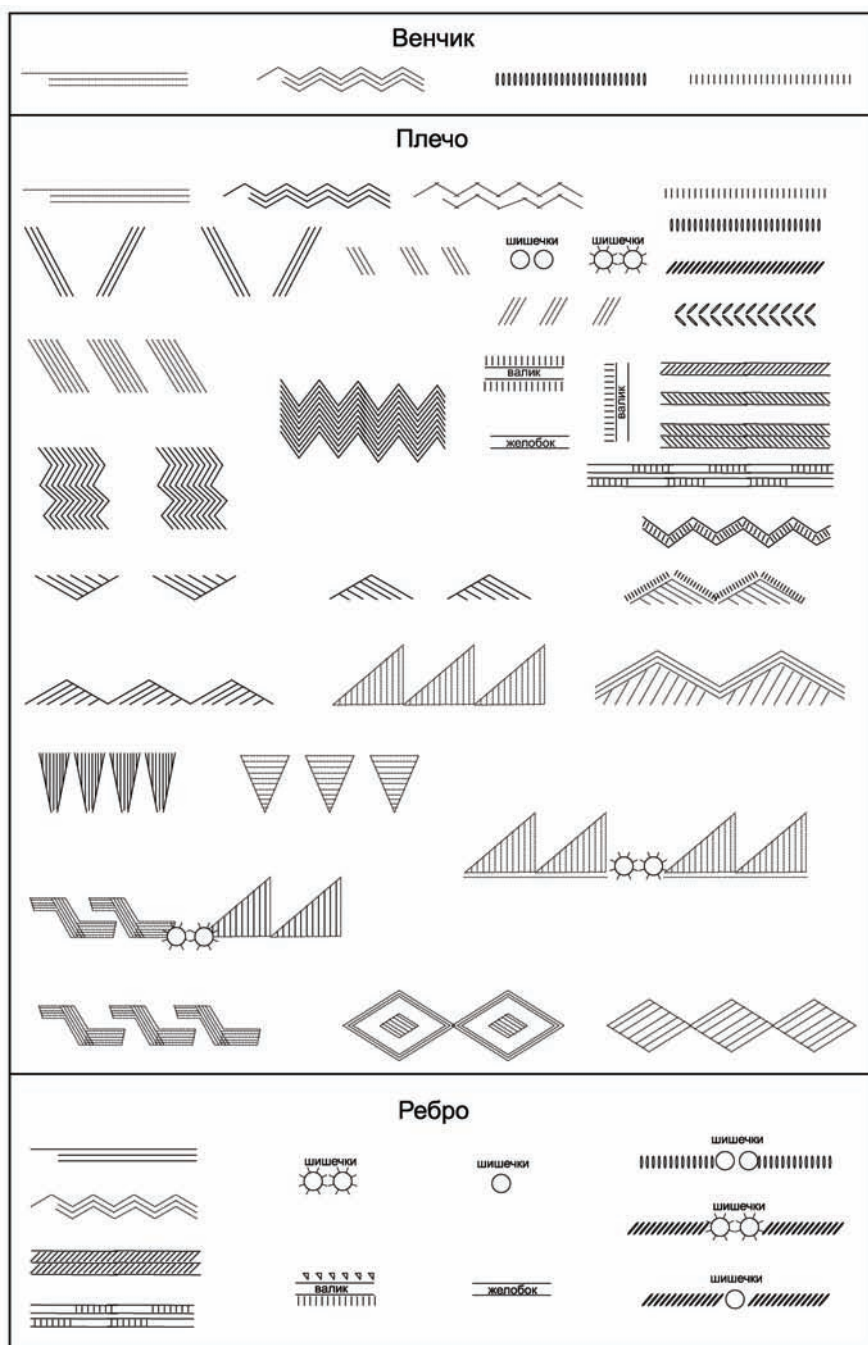
На горшковидных сосудах с ребристым профилем и посуде с плавным профилем существует довольно отчетливая дифференциация мотивов с точки зрения их локализации на определенных частях гончарных изделий.

Особенно выразительны различия в орнаментации различных частей сосудов на керамике с ребристым профилем (рис. 43-44). На венчике с внешней стороны отмечены только самые простые мотивы: горизонтальные линии, зигзаг, ряды насечек. В отдельных случаях орнаментировалась внутренняя сторона венчика, где размещались ряды заштрихованных треугольников, иногда – желобки. Плечо характеризуется значительным в количественном отношении и более разнообразным арсеналом мотивов. Всего можно выделить 39 мотивов, наносившихся на эту часть сосудов с ребристым профилем (рис. 43). Большую группу составляют прямые и наклонные линии, обычно наносившиеся дискретно, горизонтальные зигзаги, иногда представленные в виде заштрихованных лент или елочки, разнообразные ряды насечек и ямочек. Довольно популярны рельефные украшения: валики различной направленности, желобки, шишечки. Часто налепные украшения имели окантовку из насечек. Наиболее типичными можно признать геометрические мотивы и меандры. В большинстве случаев это треугольники различного облика с горизонтальной, вертикальной или наклонной штриховкой, которые могут чередоваться с меандрами и разделяться налепными шишечками с окантовкой, однако присутствуют и ромбы, иногда вписанные друг в друга.

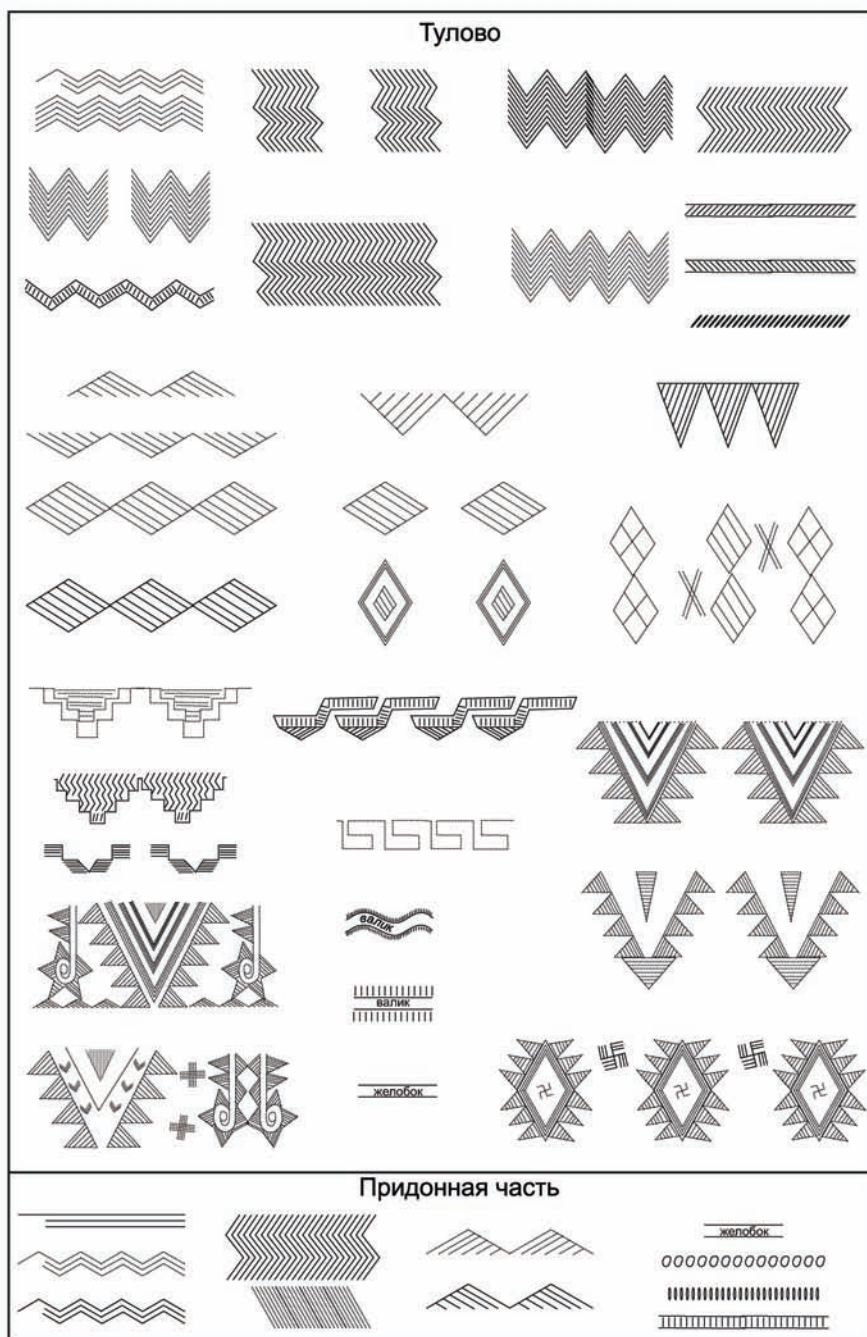
Орнаментация ребра была призвана подчеркнуть особенности морфологии и четко разграничить семантически значимые зоны сосуда. Поэтому мотивы в месте сочленения тулова с плечом располагались в горизонтальной проекции с подчеркнуто разделительной функцией, а также придавали дополнительную рельефность сосудам за счет желобков, валиков, налепных шишечек. Рельефные элементы, как правило, обрамлялись или заполнялись насечками. Ряды насечек могли прерываться шишечками, иногда они заштриховывали ряды прямых линий, при этом в некоторых случаях наносились дискретно в шахматном порядке в виде лесенок в горизонтальной проекции (рис. 43).

Наиболее выразительна орнаментация тулова сосудов с ребристым профилем, хотя по количеству устойчивых сочетаний элементов, число которых составляет 36 мотивов, эта зона несколько уступает плечу. Очень мало простых мотивов, зато сложные многокомпонентные комбинации элементов имеются только на тулове. Практически отсутствуют мотивы из прямых и наклонных линий, в очень ограниченном количестве встречены ряды наклонных

насечек. Довольно широко распространен многорядный горизонтальный и вертикальный зигзаг, наносившийся с разрывами или сплошными горизонтальными поясами, часто покрывая всю поверхность елочным узором. Геометрические мотивы, составленные из треугольников и ромбов, тоже могли быть сплошными или дискретными. Штриховка геометрических элементов – наклонная. Присутствует меандр, но более типичными для указанной зоны являются различные варианты перевернутых пирамидок, иногда вписанных друг в друга и заполненных вертикальным зигзагом или горизонтальными линиями. Известны желобки, горизонтальные и извилистые валики, обрамленные насечками. Но самыми эффектными, несомненно, являются сложные мотивы, составленные из комбинаций многокомпонентных элементов, созданных на основе углов, ромбов и спиральных завитков с «бахромой» из заштрихованных треугольников. Элементы в мотивах иногда разграничены свастиками и прямыми крестами (рис. 44).

Придонная часть сосудов с ребристым профилем украшалась не всегда, хотя можно выделить 11 довольно простых мотивов. Обычно это горизонтальные линии, зигзаги, желобки, ряды насечек и ямочек. Есть мотивы из косо заштрихованных треугольников и многорядного вертикального зигзага, образующего плотную горизонтальную елочку (рис. 44).

Горшковидные сосуды со сглаженным ребром характеризуются обедненным арсеналом мотивов. При этом абсолютно отсутствуют комбинированные мотивы из нескольких элементов. Отмечены лишь простейшие мотивы, образованные одним элементом. Это прежде всего горизонтальные линии, желобки, ряды насечек, вертикально заштрихованных треугольников, уголков в горизонтальной проекции, вертикальная и горизонтальная елочка (рис. 45).

На горшковидных сосудах с плавным профилем зафиксирована достаточно многочисленная и разнообразная номенклатура мотивов (рис. 45). При этом зональная приуроченность мотивов на плавнопрофилированных сосудах так же, как и на остросереберных формах, прослеживается достаточно отчетливо. В верхней части сосудов этой группы располагались наиболее разнообразные мотивы, составленные из прямых линий, зигзагов, насечек с различным наклоном, ямочек. Здесь же отмечены геометрические узоры, овы, лесенки, псевдопаркетный орнамент. Основная поверхность тулова в большинстве случаев покрыта елочкой. На некоторых экземплярах в этой зоне присутствуют горизонтальные желобки, дискретно нанесенные наклонные линии, ряды заштрихованных ромбов или крестов. Примечательной особенностью плавнопрофилированных сосудов является присутствие в месте перегиба налпных шишечек, что сближает с орнаментальной схемой остросереберных емкостей (рис. 51, 2, 3). Придонная часть, как правило, не выделена в отдельную зону, но иногда украшена зигзагом или заштрихованными треугольниками (рис. 51).

Остальные группы синташтинской керамики характеризуются присутствием довольно монотонных, чаще всего геометрических или основанных на



Рис. 45. Керамика синташтинской культуры Южного Приуралья

Орнаментальные мотивы на горшковидных сосудах со сглаженным ребром отдела II и плавнoproфилированных горщиках отдела III

										<p>Отдел IV</p> <p>Отдел V</p> <p>Отдел VI</p> <p>Отдел VII</p> <p>Вне подтипов</p>	
--	--	--	--	--	--	--	--	--	--	---	--

Рис. 46. Керамика синташтинской культуры Южного Приуралья
 Орнаментальные мотивы на кубкообразных сосудах отдела IV, горшечно-баночных сосудах отдела V, банках отдела VI, мисках отдела VII и сосудах вне подтипов

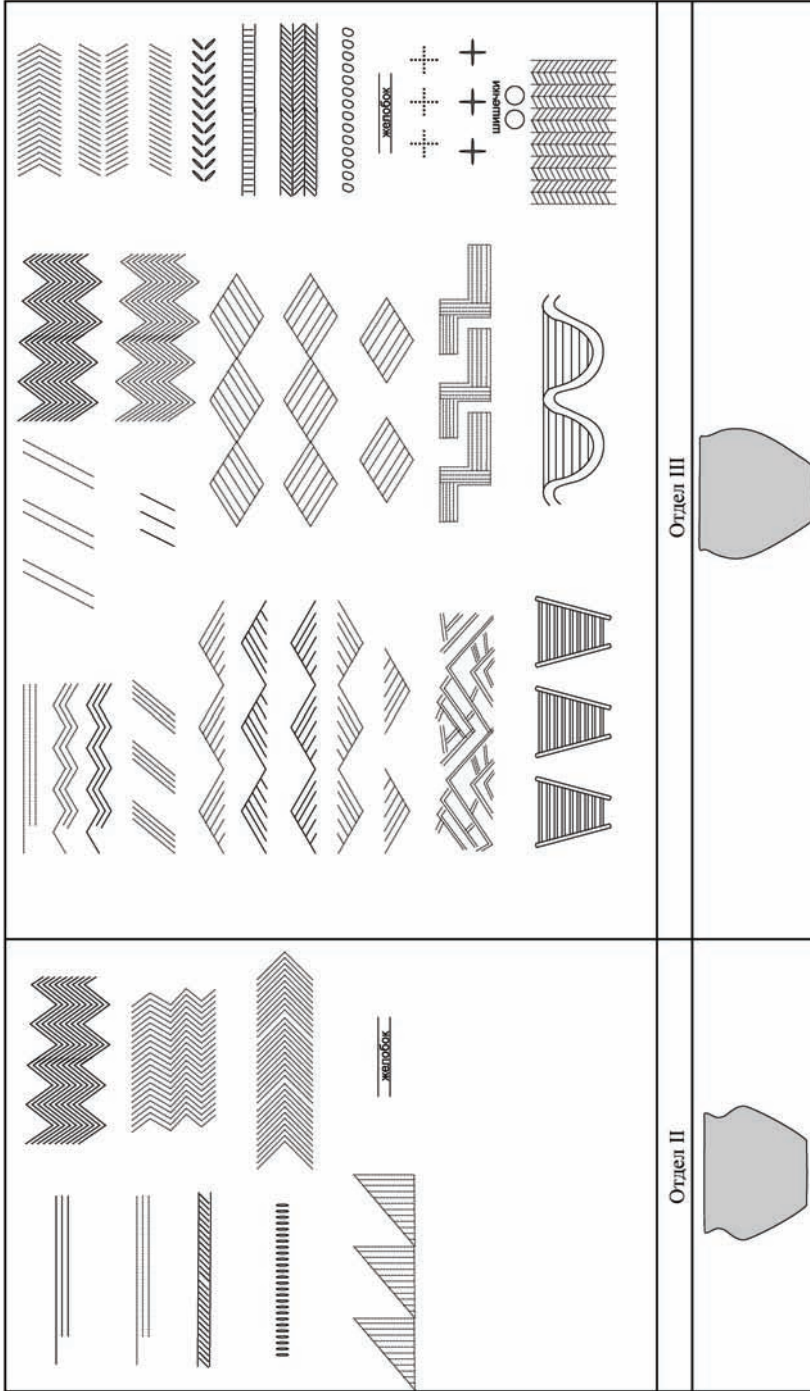
комбинации ломаных линий, в том числе елочных мотивов без видимых разграничений орнаментальных бордюров. Характерно взаимопроникновение мотивов, образующих «белый узор» (рис. 46). Последнее наиболее типично для кубкообразных сосудов и банок, в то время как горшечно-баночные емкости и миски характеризуются присутствием лишь простейших мотивов в виде повторяющихся рядов горизонтальных линий, желобков, насечек, заштрихованных ромбов, зигзагов, образующих горизонтальную или вертикальную елочку (рис. 46).

В группе сосудов, оказавшихся за рамками морфологической типологии, мы наблюдаем некоторое нарушение закономерностей, выявленных при анализе основных типологических разрядов, что подчеркивает их особый статус (рис. 46). Из общей массы выделяется плавнопрофилированный сосуд из погребения Танаберген II, 7/21, на котором присутствуют мотивы, характерные для посуды с ребристым профилем: меандры, крупные углы с «бахромой» из заштрихованных треугольников, многократно очерченные треугольники без штриховки (рис. 53, 7).

Композиции.

Большинство мотивов имеет строго определенное место на теле сосудов, поэтому наиболее сложные композиции мы обнаруживаем на керамике с ребристым профилем, причем полные схемы присутствуют только на горшковидах с внешним ребром по тулову и внутренним ребром на отгибе венчика. Это еще раз подтверждает тезис о том, что этот тип посуды являлся ведущим в керамическом комплексе синташтинской культуры Приуралья.

Можно выделить два вида «классических» композиций на синташтинской керамике. Первая из них типична, преимущественно, для острореберных сосудов. Она характеризуется преобладанием геометрических и рельефных мотивов. С внешней стороны венчика наносился одинарный горизонтальный зигзаг, а на внутренней стороне – ряд заштрихованных треугольников. Под венчиком проходил желобок или валик, отделявший его от плеча. На плече располагался ряд заштрихованных треугольников или дискретно нанесенных элементов меандра («уточек»), иногда чередующимися группами, разделенными налепными шишечками. По ребру наносился еще один желобок или валик, выполнявший разделительную функцию. Большую часть тулова ниже ребра занимал сложный мотив из различных сочетаний углов, ромбов, спиральных завитков, обрамленных заштрихованными треугольниками, нередко отделенных друг от друга свастиками и крестами. Придонная часть украшалась каннелюрами, одинарным зигзагом и заштрихованными треугольниками (рис. 47, 2; 48, 1, 4, 8, 11).

Значительная часть мотивов в композиции была взаимозаменяема, а некоторые зоны не выделялись в самостоятельный орнаментальный бордюр или не орнаментировались вовсе. Лишенными орнамента могли оставаться венчик, придонная часть, а иногда и тулово. Часто отсутствуют налепные ук-



Рис. 47. Керамика сингаштинской культуры Южного Приуралья

Острореберные сосуды подтипа I. 1. 1-9 – Танаберген II, 10-11 – Новокумакский, 12-15 – Жаман-Каргала I, 16-17 – Ишкиновка I, 18-19 – Ишкиновка II



Рис. 48. Керамика синташтинской культуры Южного Приуралья
 Острореберные сосуды подтипа I. 1. 2 (1-11) и подтипа I. 1. 4 (12): 1, 4, 6, 8, 11, 12 – Танаберген II, 2 – Новокумакский, 3, 5 – Жаман-Каргала I, 10 – Ишкиновка I, 7 – Ишкиновка II

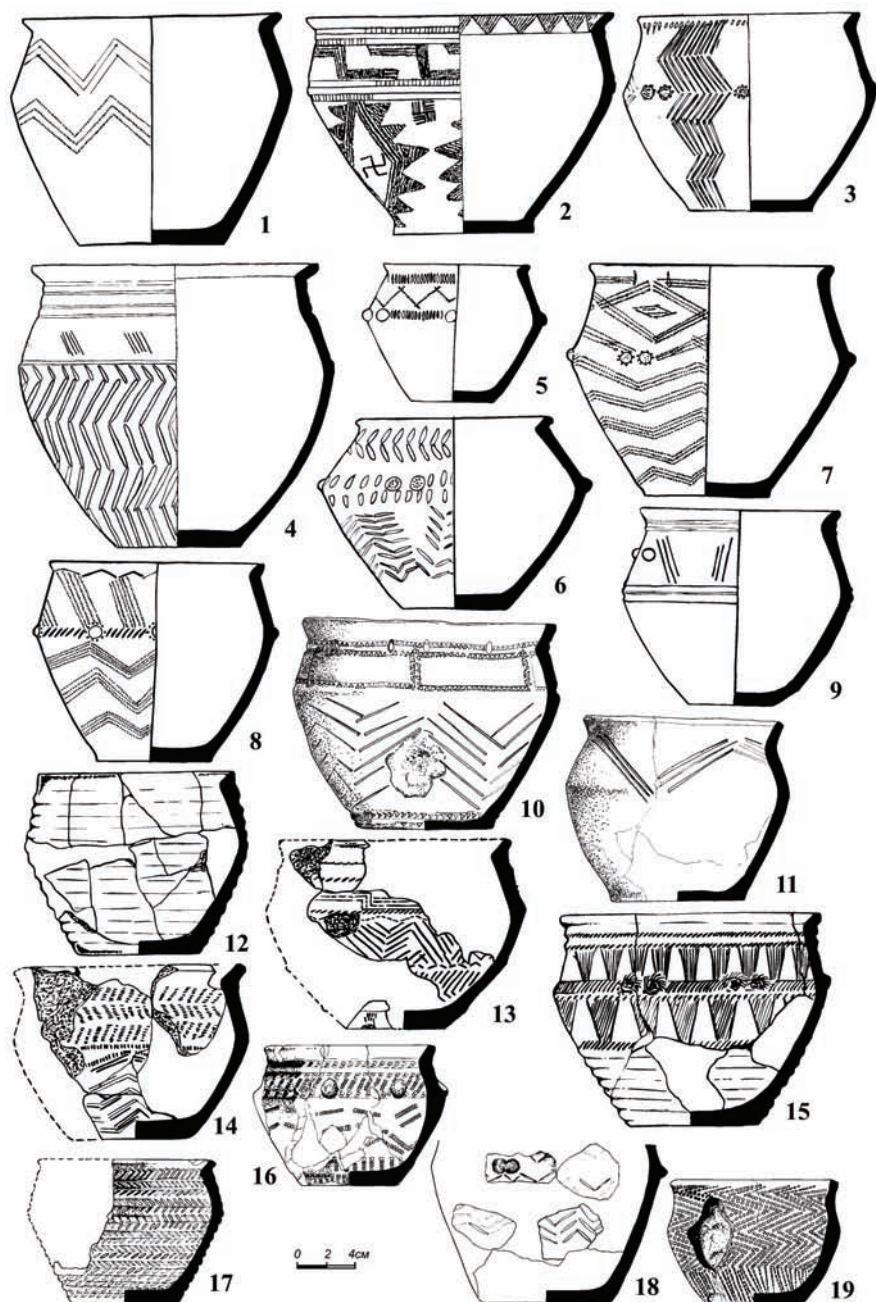

Рис. 49. Керамика синташтинской культуры Южного Приуралья

Острореберные сосуды подтипа I. 2. 1 (1-6) и I. 2. 2 (7-12): 1, 11, 12 – Новокумакский, 2, 5, 6 – Танаберген II, 3 – Жаман-Каргала I, 4 – Герасимовский II, 7, 9 – Ишкиновка I, 8, 10 – Ишкиновка II

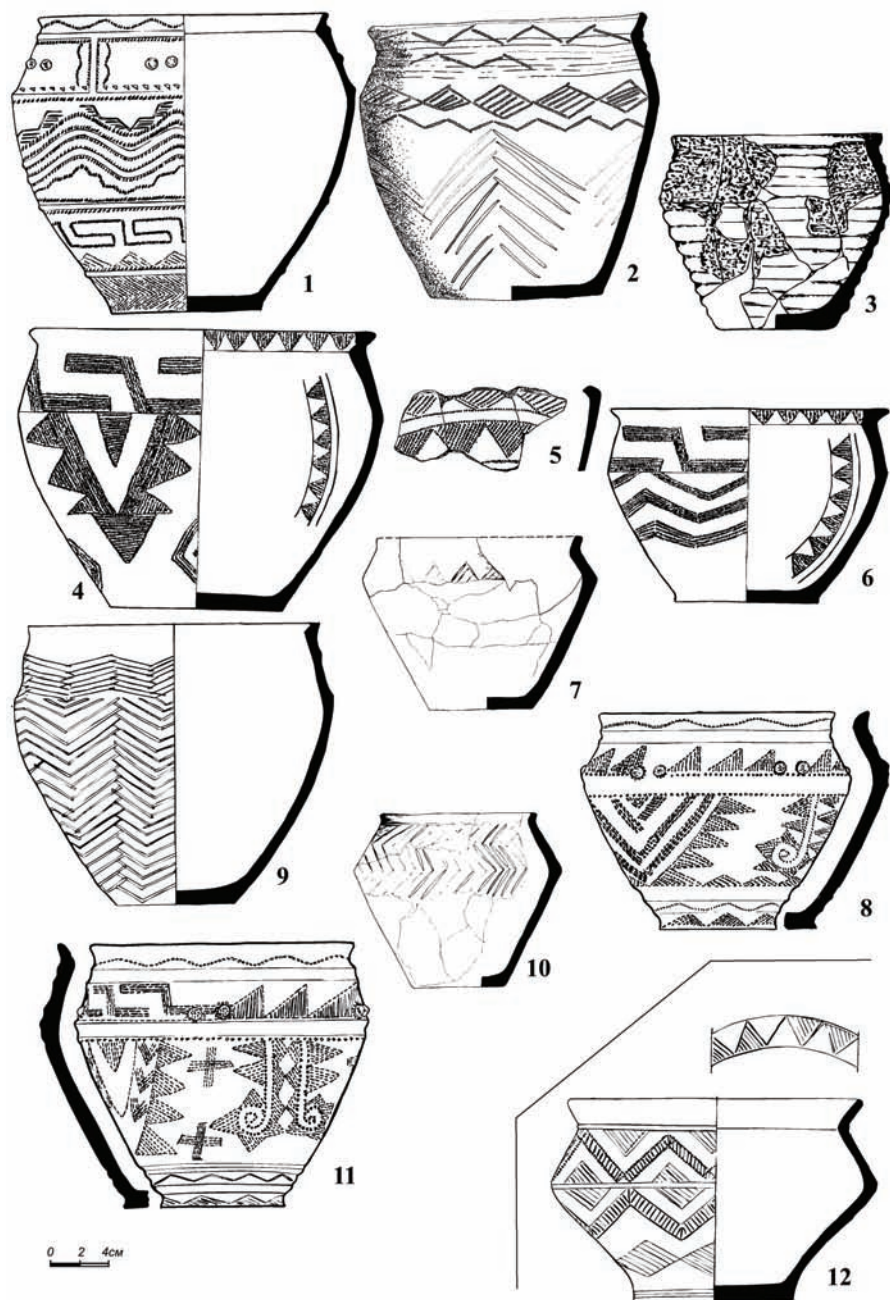

Рис. 50. Керамика синташтинской культуры Южного Приуралья

Острореберные сосуды подтипа I. 2. 3 (1), острореберные миниатюрные сосудики подтипов I. 3. 1 (2) и I. 3. 2 (3-8), сосуды с ребристым профилем подтипа I. 4. 1 (9-12), сосуды со сглаженным ребром подтипа II. 1. 1 (13-18): 1 – Ишкиновка I, 2, 7, 14 – Жаман-Каргала I, 3-6, 9-13 – Танаберген II, 8 – Герасимовский II, 15, 16 – Ишкиновка II, 17, 18 – Новокумакский

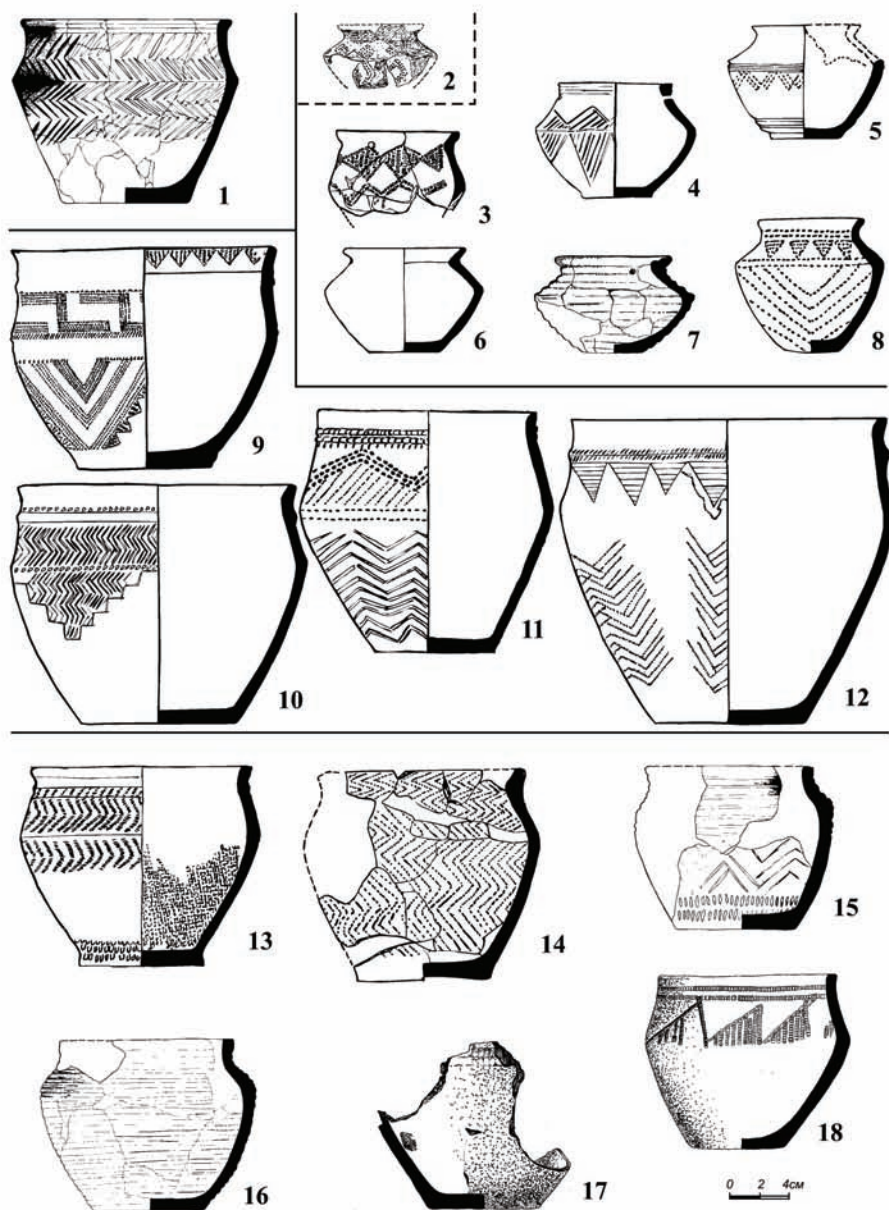

Рис. 51. Керамика синташтинской культуры Южного Приуралья

Плавнoproфилированные сосуды подтипов Ш. 1. 1 (1-3), Ш. 1. 2 (4-7) и Ш. 2. 1 (8-16): 1-3, 8, 11-16 – Танаберген II, 4, 5, 9 – Жаман-Каргала I, 6, 7 – Новокумакский, 10 – Ишкиновка II

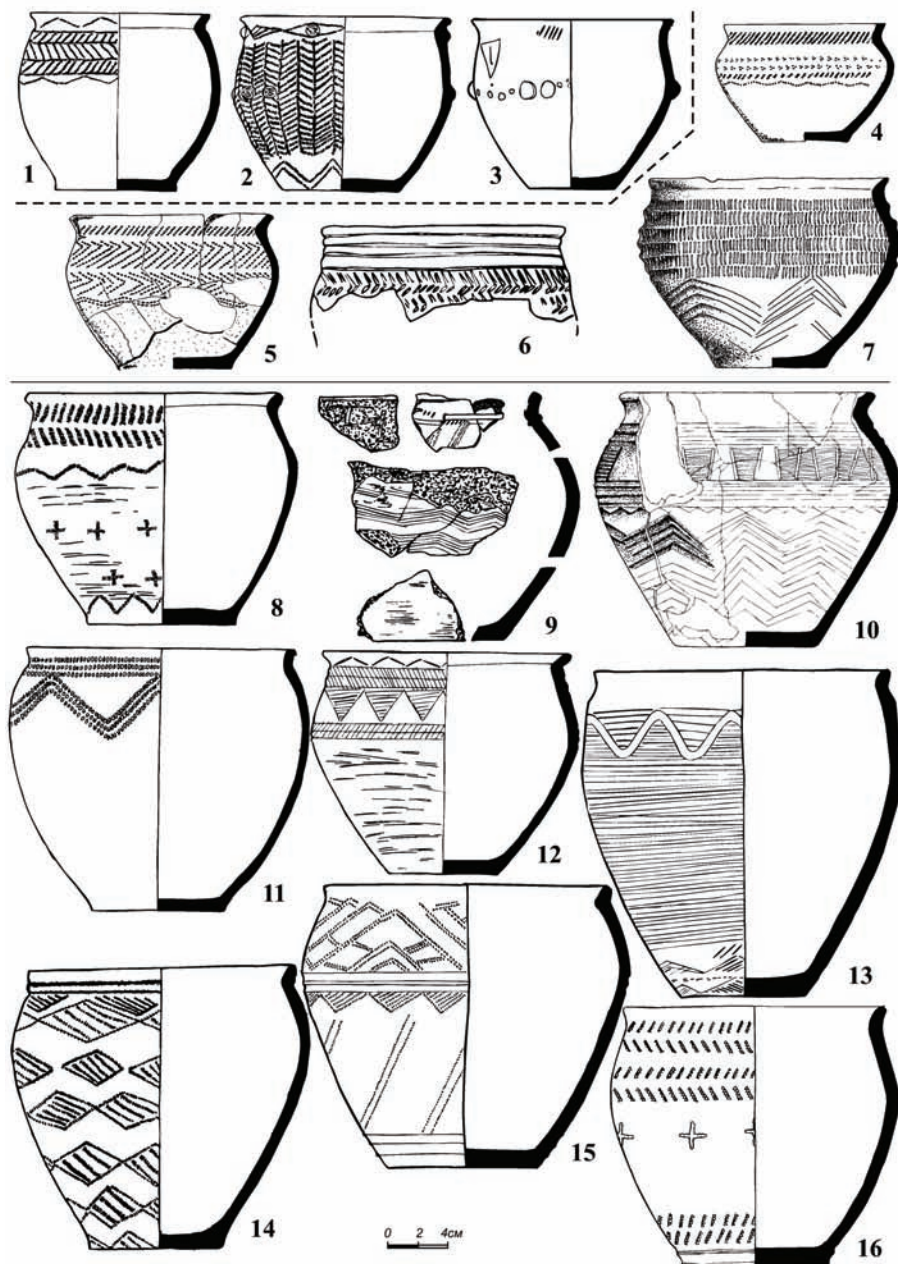

Рис. 52. Керамика синташтинской культуры Южного Приуралья

Кубкообразные сосуды подтипов IV. 1. 1 (1-3), IV. 2. 1 (4-5), IV. 3. 1 (6), IV. 3. 2 (7), горшечно-баночные сосуды подтипа V. 1. 1 (8-12): 1, 2, 4, 6, 9-12 – Танаберген II, 3, 5, 7 – Герасимовский II, 8 – Ишкиновка I

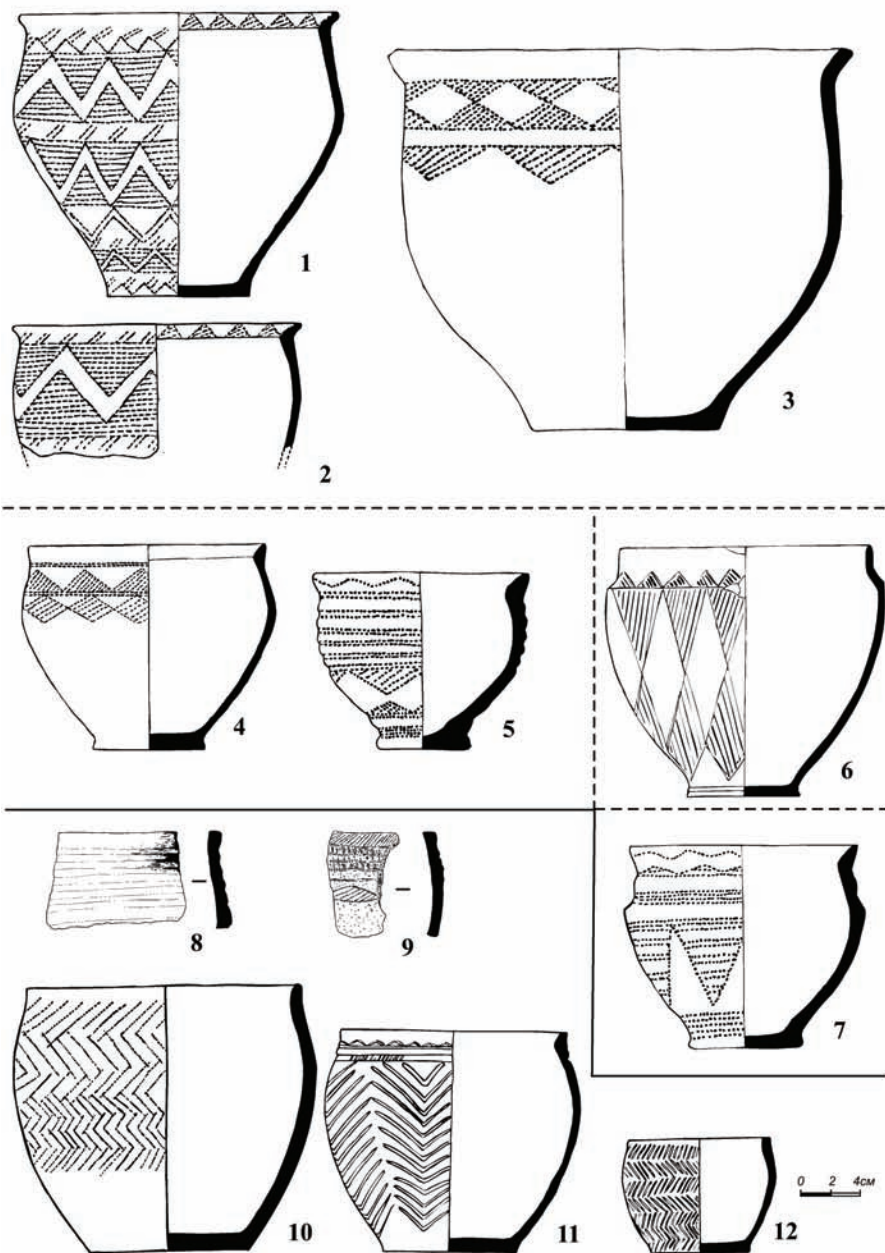

Рис. 53. Керамика синташтинской культуры Южного Приуралья

Закрывые банки подтипа VI. 1. 1 (1-3), миски подтипа VII. 1. 1 (4), блюда подтипа VIII. 1. 1 (5), сосуды вне подтипов (6-8): 1-4, 6-8 – Танаберген II, 5 – Жаман-Каргала I

рашения и валики, а их роль выполняют прямые линии, зигзаги или ряды насечек. Вместо треугольников и меандров на плечике могли располагаться многорядные вертикальные и горизонтальные зигзаги, ряды наклонных насечек, ромбы, заштрихованные ленты, наклепные шишечки и вертикальные валики с обрамлением из насечек. Сложные геометрические мотивы на тулове могут заменяться рядами пирамидок, меандров, свисающих заштрихованных треугольников, ромбов, извилистых наклепных валиков с окантовкой из насечек, или канелюрами (рис. 47-49).

Второй вид композиций наиболее широко представлен на горшковидных сосудах с плавным профилем и посуде со сглаженным ребром. Нижняя часть сосуда покрывалась размашистыми горизонтальными зигзагами, образующими вертикальную елочку. В верхней части располагались ряды ямочек, насечек, создающих узор в виде горизонтальной елочки, треугольников, зигзагов или редких мотивов: лесенок, извилистых линий с горизонтальной штриховкой, псевдопаркетного узора (рис. 51). На сосудах с ребристым профилем, украшенных по этой схеме отмечены валики (рис. 49, 2, 11; 50, 11), хотя в целом рельефные мотивы в таких композициях очень редки.

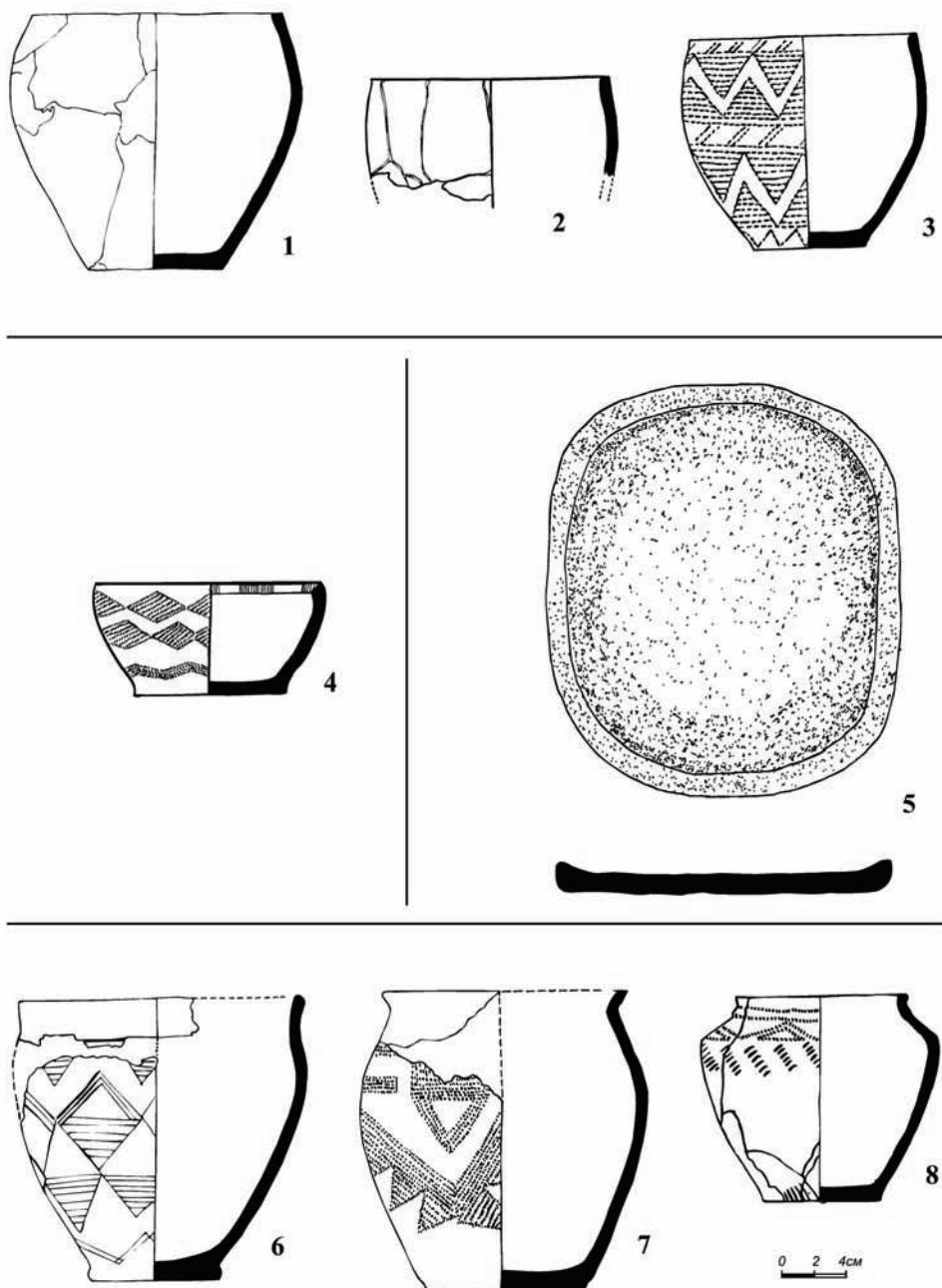
Конечно, указанные орнаментальные схемы отнюдь не исчерпывают всего многообразия комбинаций мотивов в композициях. Существуют многочисленные варианты композиций, передающих «классические», но в сокращенном виде. Есть композиции, включающие в себя всего два-три мотива. В отдельных случаях вся поверхность сосуда орнаментировалась с использованием одного мотива. Это характерно, в основном, для сосудов, целиком украшенных горизонтальной или вертикальной елочкой, канелюрами (рис. 47, 12, 17; 48, 3; 50, 14). Достаточно распространенным приемом создания композиций является многократное повторение одного мотива. Причем геометрические мотивы могли даваться в зеркальном отражении, часто с взаимным проникновением, создавая эффект аппликации или так называемый «белый узор» (зигзаги, треугольники, ромбы).

Стиль.

Орнамент на синташтинской керамике оттеняет морфологические особенности гончарных изделий и характер обработки поверхности сосудов. Профилировка основной массы керамики отличается подчеркнутым членением на функциональные и семантически значимые, с точки зрения построения орнаментальных композиций, зоны. Практически вся посуда подвергалась лощению. Использование различных режимов обжига обусловило исключительное разнообразие цветовых оттенков.

Пожалуй, самой примечательной чертой синташтинской орнаментальной традиции является рельефность. Этот эффект достигался различными способами. Непосредственное употребление рельефных элементов (желобков, валиков, шишечек), придающих более выраженный характер силуэту трехчас-

тного сосуда, дополнялось использованием глубоко посаженного гребенчатого или гладкого штампа, сильным продавливанием при прочерчивании линий, нанесении ямочек различной конфигурации. Поэтому различные зигзаги и елочки, обычно выполненные широкими размашистыми сплошными линиями или отпечатками крупной гребенки, нередко имеют вид желобков.

Не менее выразительной особенностью нужно признать вариативность и сложность геометрических композиций, включавших различные варианты треугольников ромбов, меандров и пирамидок. Для их создания, как правило, использовался мелкозубчатый штамп, что придавало рисунку вид шитья, при этом пробелы между фигурами часто сами образовывали геометрические узоры.

Именно гармоничное сочетание рельефности и геометризма придает синташтинской керамике особый колорит. Заметим также, что общие принципы построения орнамента, носившие скорее каркасный характер, не сковывали творческой инициативы, и оставляли простор для реализации художественного замысла. Этим и объясняется поразительное разнообразие сюжетов, отмеченное на синташтинской посуде.

4.2. Изделия из металла

Металлические предметы, обнаруженные в синташтинских памятниках Приуралья, достаточно многочисленны. Большинство из них являются стереотипными для начальной фазы функционирования Евразийской металлургической провинции (Черных Е. Н., 1970). В связи с особой значимостью гарнитура украшений для создания «этнографического» портрета культуры эту категорию находок охарактеризуем отдельно от орудий и предметов вооружения.

Ножи.

Коллекция ножей из синташтинских памятников Приуралья включает в себя 24 экземпляра. Они обнаружены в трех памятниках: Танаберген II (17 изделий), Жаман-Каргала I (6 изделий), Новокумакский (1 изделие). Все ножи по способу насада рукояти относятся к разряду черенковых, но по характеру сочленения лезвия с черенком могут быть разделены на три типа. К числу вторичных признаков отнесены конструктивные детали, связанные с оформлением черенка, что является основанием для членения на подтипы. Всего можно выделить три типа ножей: с намечающимся перекрестием, без перекрестия, с выемками в месте сочленения лезвия с широким черенком.

Ножи с намечающимся перекрестием составляют наиболее представительную серию (16 предметов) и являются самой характерной категорией находок синташтинской культурной группы. В рамках этого типа выделяются три разновидности ножей.

Тип 1-1. Ножи с намечающимся перекрестием и ромбической пяткой черенка (рис. 54, 1-11). Всего известно 11 ножей этого подтипа. Один из них



Рис. 54. Синташтинская культура Южного Приуралья
Типология металлических ножей

происходит из могильника Жаман-Каргала I, остальные 10 экземпляров – из могильника Танаберген II. В основании клинка имеются небольшие выемки с обеих сторон. Лезвийная часть в ряде случаев снабжена продольным ребром жесткости, отчего лезвие приобретает не линзовидное, а ромбическое сечение. Ширина черенка варьирует от узкого до широкого, а ромбическое навершие иногда имеет подтреугольную форму.

Тип 1-2. Ножи с намечающимся перекрестием и приостренным окончанием черенка (рис. 54, 12, 13). По одной находке изделий этого вида сделано в могильниках Новокумакский и Жаман-Каргала I. Перекрестие выражено слабо. Расковка окончания черенка практически не заметна.

Тип 1-3. Ножи с намечающимся перекрестием и округлым окончанием черенка (рис. 54, 14-16). Два предмета обнаружено в могильнике Танаберген II и один – в некрополе Жаман-Каргала I. Сечение линзовидное или ромбическое. Черенок в двух случаях узкий, на одном экземпляре – широкий.

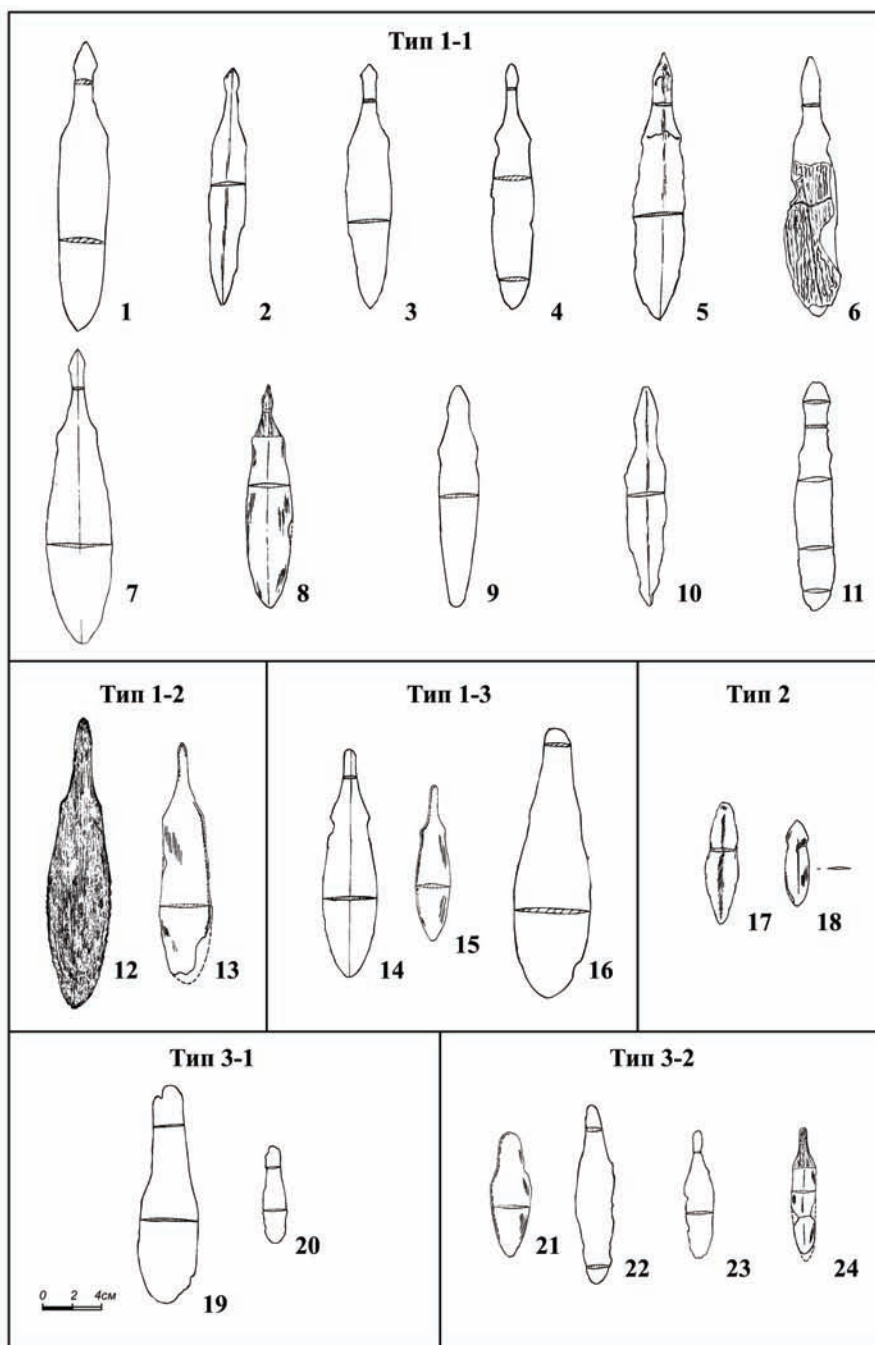
Тип 2. Ножи с выемками в месте сочленения лезвия с черенком (рис. 54, 17, 18). Обнаружено только два предмета этого типа в могильнике Жаман-Каргала I. Оба имеют ребро жесткости и широкий черенок в форме вытянутой трапеции или треугольника. Предметы отличаются миниатюрными размерами и связаны с погребениями детей, что не исключает votивный характер предметов.

Тип 3-1. Ножи без перекрестия с овальным лезвием и широким черенком, имевшим округлое окончание (рис. 54, 19, 20). Найдено два предмета в могильнике Танаберген II. Имеют линзовидное сечение. На окончании черенка, плавно сопряженного лезвийной частью, фиксируется глубокая выемка. Кончик клинка не приострен.

Тип 3-2. Ножи без перекрестия с удлинненным острым лезвием и округлым окончанием черенка (рис. 54, 21-24). Обнаружено четыре изделия, по два в могильниках Танаберген II и Жаман-Каргала I. На одном экземпляре присутствует ребро жесткости, остальные имеют линзовидное сечение. Одно орудие снабжено широким черенком. Плечики в месте сочленения черенка с лезвием покатые. Предметы отличаются небольшими размерами.

Наконечники копий.

Обнаружено всего два предмета в могильниках Танаберген II и Жаман-Каргала I (рис. 55, 1, 2). Изделия однотипные, но сильно отличаются друг от друга размерами, что позволяет считать находку из могильника Жаман-Каргала I наконечником дротика. Листовидное перо имеет ромбический стержень. Длинная разомкнутая втулка снабжена отверстиями для более жесткого крепления древка.

Наконечник стрелы.

Представлен единственным экземпляром из колчанного набора, обнаруженного в погребении Танаберген II, 7/22 (рис. 55, 3). Наконечник имеет



Рис. 55. Синташгинская культура Южного Приуралья

Типология изделий из металла: I – наконечники копий, II – наконечник стрелы, III-IV – плоские топоры-тесла, V – втульчатый топор-тесло, VI – крючки, VII – скобы, VIII – гвоздики, IX – иглы, X – шилья

прямой черешок и вытянутое перо подтреугольных очертаний с рифленой нервюрой посередине.

Плоские топоры-тесла.

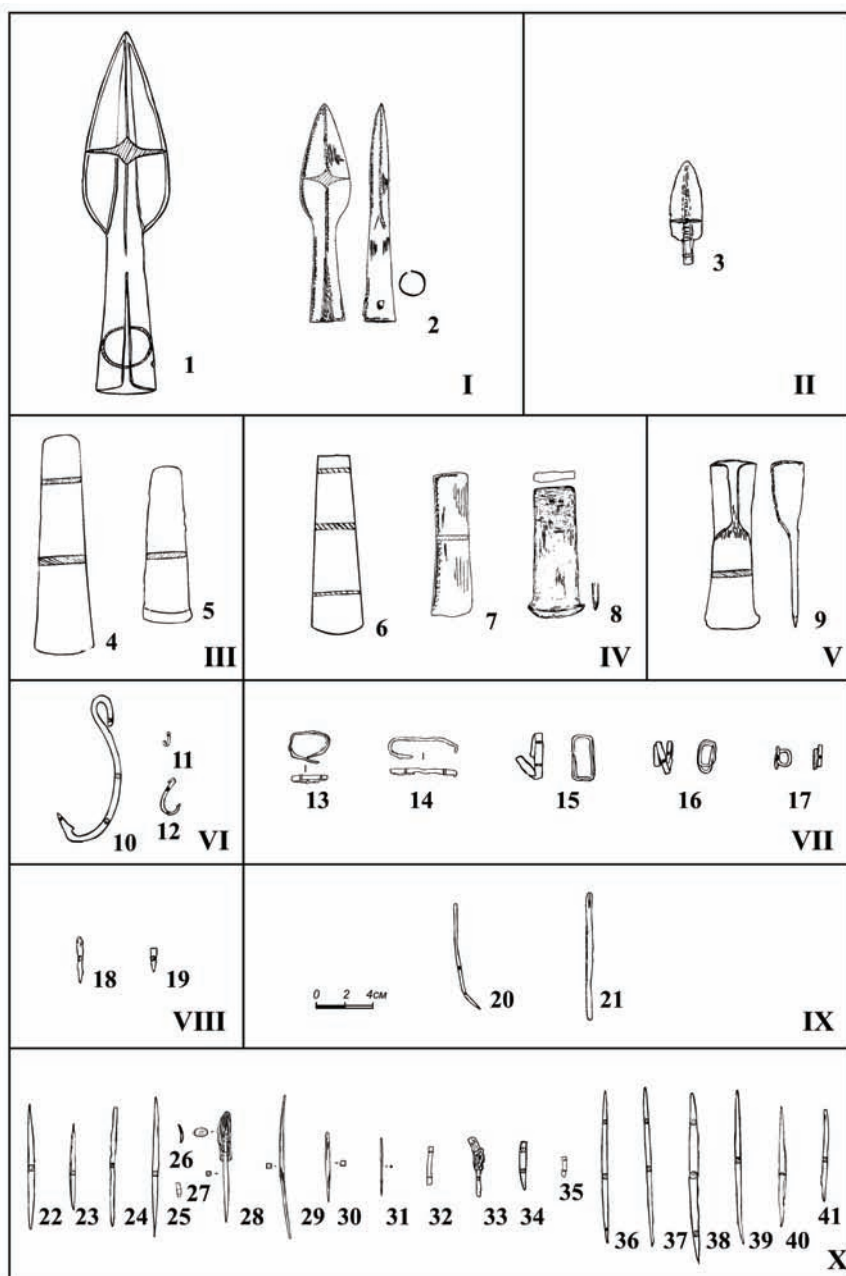
В общей сложности, обнаружено 5 изделий этой категории в могильниках Танаберген II (3 экземпляра), Жаман-Каргала I (1 экземпляр), Новокумакский (1 экземпляр). Все предметы характеризуются вытянутыми пропорциями и наличием почти параллельных граней с небольшим расширением в лезвийной части орудий. По характеру оформления обушковой части могут быть разделены на две разновидности. Два предмета из могильника Танаберген II имеют округлое окончание обуха (рис. 55, 4, 5), остальные три находки лишены этой конструктивной детали, обух у них прямой (рис. 55, 6-8). Вероятно, использовались различные способы крепления к рукояти. На некоторых орудиях сохранились следы обмотки, предполагавшей фиксацию с поперечной рукояти. В то же время в погребении Новокумакский, 25/8 сохранился фрагмент коленчатой деревянной рукояти (рис. 31, 2).

Плоский топор-тесло с разомкнутой втулкой.

Единственный предмет этого типа найден в погребении Танаберген II, 7/22 (рис. 55, 9). По пропорциям и конфигурации лезвийная часть орудия практически ничем не отличается от обычных плоских топоров-тесел. Однако способ насада имеет существенные отличия, так как изделие снабжено разомкнутой втулкой, изготовленной путем расковки обушковой части. Это предполагает вариант крепления к коленчатой рукояти, конструктивно сближающий орудие с кельтами.

Крюки.

Все три известных в синташтинских памятниках Приуралья крюка происходят из могильника Танаберген II (рис. 55, 10-12). Они изготовлены из квадратного в сечении прута. В двух случаях один край изделий завернут в виде петли для привязывания, а другой заострен и снабжен бородком. Третий экземпляр лишен бородка и острого окончания, а противоположный конец был обломан в древности. Размеры крюков варьируют от миниатюрных до очень массивных, что предполагает их утилитарную дифференциацию.

Скрепки.

Примечательной особенностью синташтинской культуры является традиция использования металлических скрепок для ремонта глиняных сосудов. Указанная категория металлических изделий составляет довольно представительную коллекцию. Скрепки всегда изготавливались из пластины, их размеры и конфигурация определялись характером устраняемого дефекта посуды (рис. 55, 13-17).

Иглы.

Находки иголок в синташтинских погребениях достаточно редки. В рассматриваемой выборке из Приуралья обнаружено всего два предмета этого типа,

происходящих из могильника Танаберген II (рис. 55, 20, 21). Сделаны они из круглой в сечении проволоки. На одном изделии присутствует ушко вытянутой формы.

Гвоздики.

Любопытным видом изделий являются металлические гвоздики, изготавливавшиеся из квадратного в сечении прута, иногда снабженные шляпкой аморфной формы (рис. 55, 18, 19). Найдены такие предметы только в погребении Танаберген II, 7/22. Исходя из археологического контекста находок, их практическое применение не вызывает сомнений: гвоздики использовались для жесткой фиксации древка орудий с втульчатым насадом, прежде всего наконечников копий.

Шилья.

В общей сложности, в погребениях синташтинской культуры Приуралья обнаружено 20 изделий этой категории (рис. 55, 22-41). Четыре из них найдены в могильнике Жаман-Каргала I, остальные происходят из могильника Танаберген II. В подавляющем большинстве случаев шилья изготавливались из квадратного в сечении прута. Но иногда заготовка слегка приплюснута, что придавало сечению прямоугольные очертания. Как правило, изделия обоюдоострые. Изредка реконструируется деревянная рукоять или кожаная обмотка. Некоторые предметы, вероятно, использовались в качестве наконечников стрел. Это, прежде всего, относится к орудиям, один из концов которых притуплен. Правомерность подобной трактовки подтверждается археологическим контекстом ряда находок. Обычно четырехгранные шильца с притупленным краем присутствуют в комплексах с псалиями. Более того, в погребении Танаберген II, 7/23, где тоже обнаружены фрагменты псалиев, такой предмет зафиксирован внутри костяной цилиндрической муфточки, несомненно, являвшейся частью наконечника стрела (рис. 11, 8, 9).

4.3. Изделия из камня

Каменные изделия, обнаруженные в погребениях синташтинской культуры Приуралья, составляют достаточно многочисленную и разнообразную коллекцию. Большинство из них происходит из могильника Танаберген II, однако отдельные находки сделаны в погребениях Жаман-Каргалинского I и Новокумакского могильников. В зависимости от функционального назначения орудий, отдавались определенные предпочтения в выборе материала. Наконечники стрел изготавливались, преимущественно, из кремнистых пород, иногда из кварцита, булава сделана из мрамора, сырьем для разнообразных пестов, наковален, абразивов являлись диабазы, габбро, песчаник, кремль.

Наконечники стрел.

Все наконечники стрел найдены в погребениях могильника Танаберген II. По характеру оформления насада можно выделить три типа изделий:

черешковые, с округлым основанием, с усеченным основанием. Различия в пропорциях наконечников и конфигурации пера предопределили разбиение на подтипы (рис. 56, I).

Тип 1-1. Черешковые наконечники вытянутых пропорций (рис. 56, 1-5). Изделия очень массивны, имеют подромбическое сечение. Черешок небольшой, обычно треугольных или трапециевидных очертаний. Перо у основания иногда имеет шипы, в большинстве случаев обломанные в древности.

Тип 1-2. Черешковые наконечники приземистых пропорций (рис. 56, 6-16). Характеризуются теми же признаками, но, помимо пропорций, отличаются более округлыми гранями пера, наличием относительно широкого черешка со скругленным окончанием. На некоторых экземплярах в основании пера присутствуют шипы.

Тип 2. Наконечники листовидной формы (рис. 56, 17-23). Изделия также достаточно массивные, линзовидные или подромбические в сечении. Имеют вытянутую иволистную форму с округлыми гранями и основанием. В некоторых случаях прослеживается слабо выраженный не оформленный черешок.

Тип 3-1. Наконечники с округлыми гранями и усеченным основанием (рис. 56, 24-31). Характеризуются вытянутыми пропорциями и линзовидным, реже подромбическим сечением. В отдельных случаях в основании намечена едва заметная выемка.

Тип 3-2. Наконечники треугольной формы с прямым усеченным основанием (рис. 56, 32-34). Имеют небольшие размеры и узкое линзовидное сечение, так что все изделия практически плоские.

Ступы, наковальни.

Известны только две находки, относящиеся к данной категории. Оба предмета обнаружены в могильнике Танаберген II (рис. 56, II). Орудия такого рода, вероятно, были полифункциональными. Заготовками для них являлись плиты различной толщины. Края наковаленки из погребения Танаберген II, 7/15 оббиты таким образом, что придают предмету подпрямоугольную в плане форму (рис. 53, 36). Рабочие поверхности тщательно отшлифованы. Не исключено, что это изделие использовалось не только в качестве наковаленки или ступки, но и как абразив для заточки металлических орудий, так как на поверхности имеются характерные следы.

Орудие из погребения Танаберген II, 7/33 имеет овальную в плане форму, ровные тщательно обработанные грани с двумя противолежащими выемками на середине длины (рис. 56, 35). Плоские поверхности отполированы и несут на себе многочисленные следы эксплуатации. Судя по следам сработанности, предмет, несомненно, выполнял функцию ступы-наковальни, что косвенно подтверждается также тем обстоятельством, что обнаружен он в комплекте с каменным пестом (рис. 56, 41). Однако, помимо использования по прямому назначению, орудие, вероятно, употреблялось в качестве молота. На торцевых



Рис. 56. Синташтинская культура Южного Приуралья

Типология изделий из камня: I – наконечники стрел, II – ступы, наковальни, III – булава, IV – топор, V – песты, VI – оселки, абразивы

гранях видны сколы от ударов, а описанные выше выемки, по всей видимости, служили для привязывания рукояти (рис. 56, 35).

Песты.

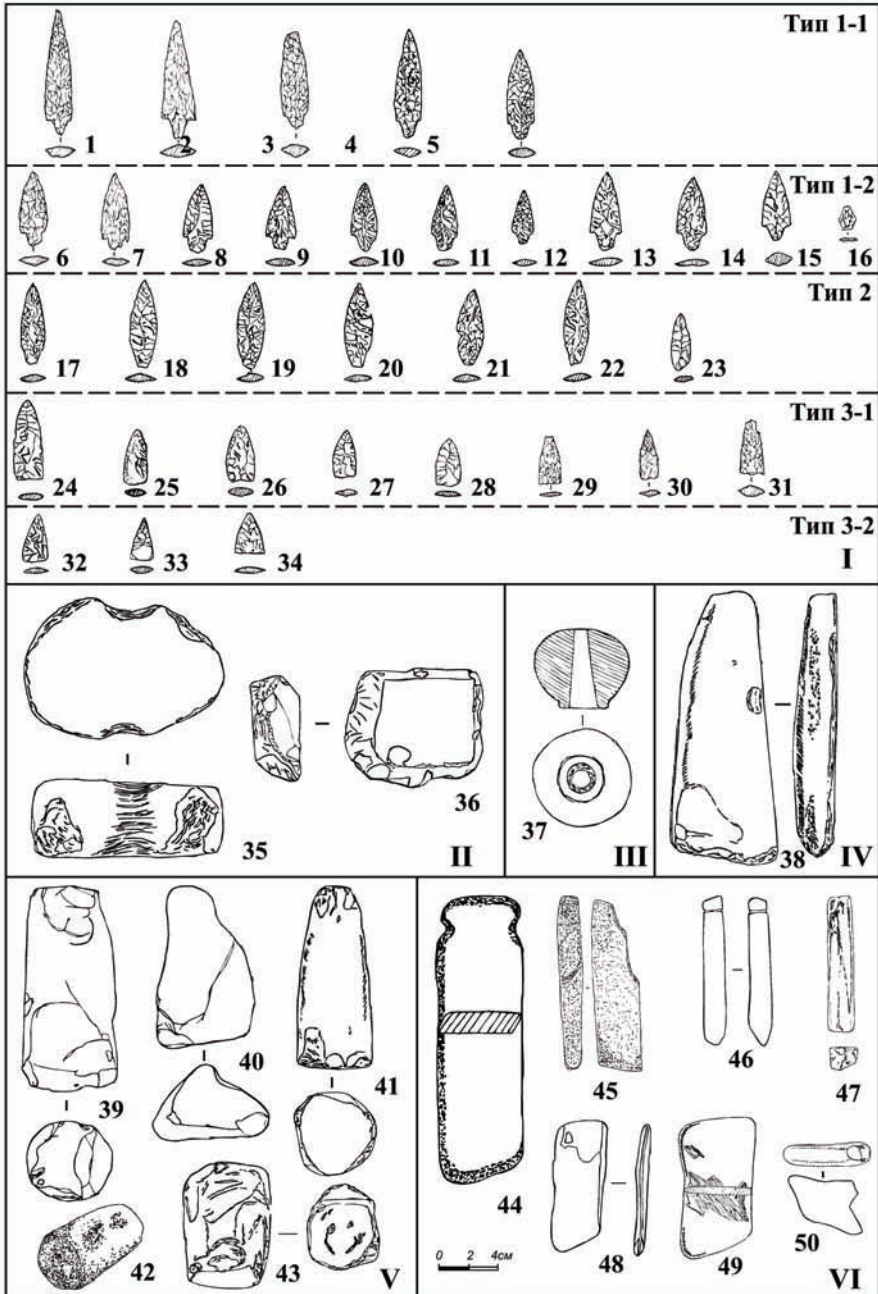
Каменные песты, предназначенные для дробления руды в процессе обогащения, а также растирания различных материалов органического и неорганического происхождения, являются одной из наиболее типичных категорий находок в синташтинских погребениях. В Приуралье они обнаружены в двух могильниках: Танаберген II (4 экземпляра) и Новокумакский (1 экземпляр) (рис. 56, V). Изделия довольно массивны. Как правило, они имеют форму, близкую к цилиндрической. Более узкий обушковый конец обычно слегка закруглен, рабочий торец представляет собой ровную округлую площадку с тщательно заполированной поверхностью (рис. 56, 39-43).

Топор.

Эта категория представлена единичной находкой, происходящей из погребения Танаберген II, 7/22 (рис. 56, 38). Топор имеет клиновидную форму с уплощенным достаточно узким обухом и широким лезвием, заостренным посредством многочисленных сколов с обеих сторон. Поверхность отполирована.

Булава.

Единственная на сегодняшний день в приуральской группе синташтинских памятников булава обнаружена в указанном выше погребении Танаберген II, 7/22 (рис. 56, 37). Предмет изготовлен из белого мрамора, имеет грушевидную форму со сквозным коническим отверстием в центре. Поверхность тщательно отшлифована. В основании булавы, вокруг отверстия выпилен бортик, выполнявший функцию втулки и придававший дополнительную прочность предмету в месте насада на рукоять.

Оселки, абразивы.

Изделия, предназначенные для заточки металлических орудий, получили достаточно широкое распространение в погребальной практике синташтинского населения в регионе. Все находки сосредоточены в двух памятниках: Танаберген II (4 экземпляра) и Жаман-Каргала I (3 экземпляра) (рис. 56, VI). Предметы тщательно отполированы и несут следы эксплуатации. Их можно разделить на две группы: абразивные камни без дополнительной обработки и брусковидные оселки, часто снабженные выемками или желобками для привязывания. Предметы первой группы обычно представлены плоскими плитками подпрямоугольных очертаний (рис. 56, 48-50). Изделия второй группы имеют следы дополнительной обработки. В двух случаях оселки плоские, при этом на одном экземпляре, отличавшемся особой массивностью, сделаны специальные выемки у края (рис. 56, 44, 45). Два других предмета имеют форму стержневидных брусков, один из которых снабжен пропиленным желобком на конце (рис. 56, 46, 47).

4.4. Изделия из кости и рога

Косторезное производство синташтинского населения являлось одной из высокоразвитых отраслей хозяйства. Изделия из кости и рога составляют одну из самых ярких категорий находок в погребениях. Несмотря на то, что в количественном отношении коллекция костяных поделок невелика, особая значимость типологического анализа этих изделий обусловлена их исключительной важностью для культурно-хронологических построений. Изделия из кости характеризуются широким спектром использования в различных сферах деятельности. Это позволяет составить детальное представление об уровне развития коневодства и колесного транспорта, где ведущую роль играли костяные изделия, входившие в состав конской упряжи и орудий для понукания упряжных животных. Некоторые виды костяных предметов связаны с охотой и военным делом, прядением и ткачеством.

Щитковые псалии.

Все шесть экземпляров костяных щитковых псалиев происходят из могильника Танаберген II (рис. 57, I-III). В связи с особой значимостью этого вида изделий для определения хронологической позиции синташтинских памятников, приведем подробное описание находок. Судя по материалам могильника Танаберген II, у синташтинского населения Приуралья были в употреблении, по меньшей мере, два типа псалиев, подразделявшихся на подтипы. Основанием для типологического членения по морфологическим признакам служит наличие или отсутствие планки. Форма щитка и планки, конструктивные особенности шипов позволяют выделять подтипы.

Тип 1-1. Дисковидные псалии с монолитными шипами, с большим центральным отверстием и маленькими дополнительными. Планка отсутствует (рис. 57, I). Известно два предмета этого типа. Псалий из погребения Танаберген II, 7/22 (рис. 57, 2) представлял собой заготовку, испорченную, вероятно, еще в момент изготовления. Изделие имело дисковидную форму. Диаметр щитка 4,0 см, толщина 1,0 см. Половина предмета утрачена, сохранились два монолитных шипа на краях. В центре отмечено отверстие диаметром 0,6 см, рядом с которым прослеживается еще одна дырочка, диаметром около 0,3 см. Судя по всему, планка отсутствовала. Никаких следов эксплуатации не фиксируется.

Псалий из погребения Танаберген II, 7/23 сохранился в обломках, но его удалось реставрировать (рис. 57, 1). Диаметр щитка 3,0 см, толщина 0,9 см. В центре просверлено отверстие диаметром 0,8 см, на краях сохранились два небольших монолитных шипа. Фрагментарная сохранность изделия не позволяет надежно судить о количестве дополнительных отверстий и шипов, однако уверенно можно говорить об отсутствии планки.



Рис. 57. Сингаштинская культура Южного Приуралья

Типология изделий из кости: I-III – псалии, IV – пряслица, V – муфточка, VI – наконечники стрел, VII – проколка

Тип 1-2. Крупные дисковидные псалии с монолитными шипами, с центральным отверстием, окаймленным с внешней стороны бортиком, образующим втулку, и дополнительным отверстием на щитке, планка отсутствует (рис. 57, II). Фрагменты двух таких псалиев в погребении Танаберген II, 7/33.

Псалий № 1 (рис. 57, 3) дисковидный без планки с четырьмя монолитными шипами на тыльной стороне. Диаметр щитка 7 см, толщина 0,7 см. Вокруг центрального отверстия, имевшего диаметр 1,2 см, с лицевой стороны выточена втулка в виде бортика диаметром 2,5 см и высотой 0,6 см. В 1,0 см от центрального отверстия просверлена дополнительная дырочка диаметром 0,3 см.

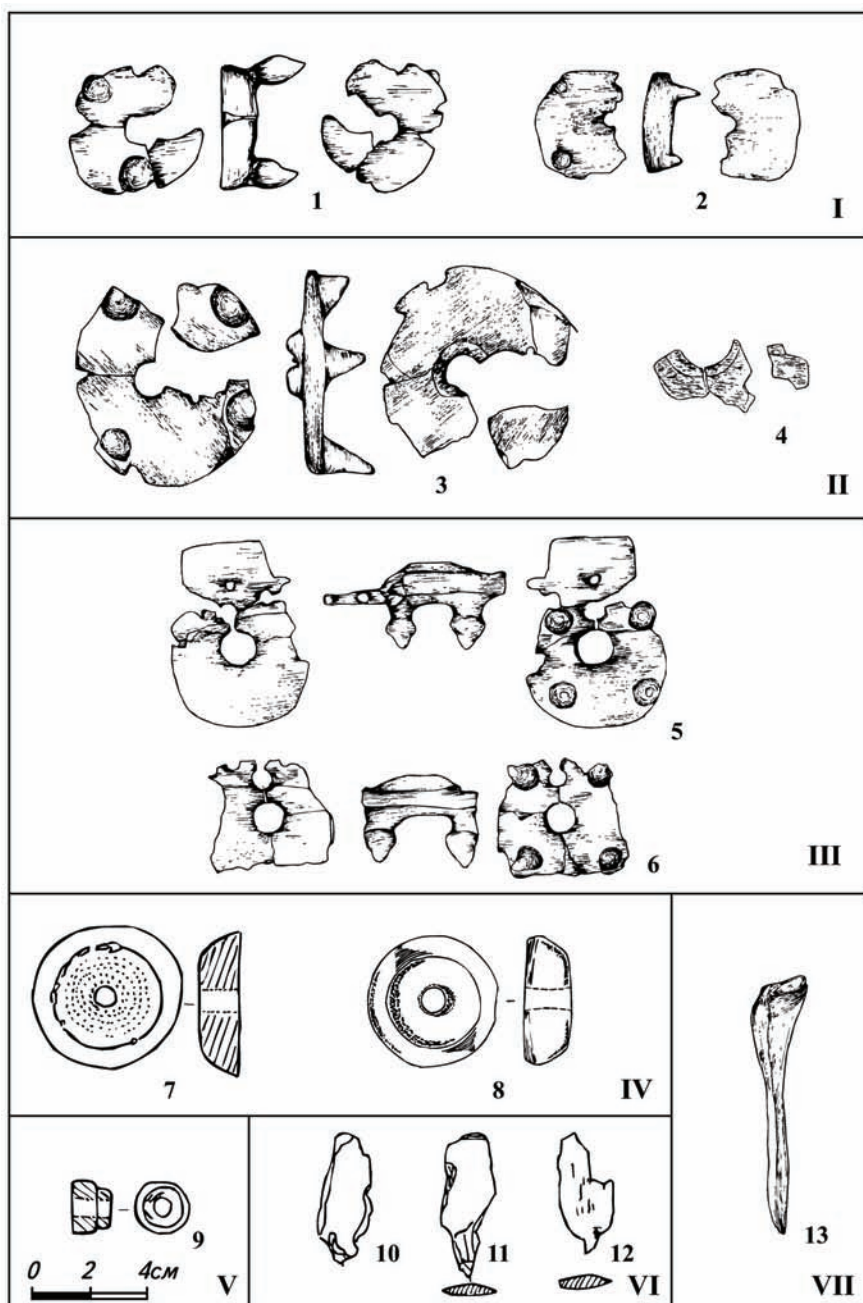
Псалий № 2 (рис. 57, 4), по всей видимости, был аналогичен первому, хотя не исключено, что он имел меньшие размеры. Сохранился лишь небольшой фрагмент центральной части изделия. На лицевой поверхности прослежен бортик, окаймлявший центральное отверстие. С тыльной стороны отмечено утолщение, возможно, являвшееся основанием шипа.

Тип 2. Псалии с усеченным дисковидным щитком и трапециевидной планкой с выступами. Изделия имеют монолитные шипы, центральное отверстие на щитке, усиленное утолщением на внешней стороне, и дополнительные дырочки на планке (рис. 57, III). Два экземпляра псалиев данного типа происходят из погребения Танаберген II, 7/22.

Псалий № 1 (рис. 57, 5) имел дисковидный щиток с бортиком по краю и утолщением вокруг центрального отверстия. Толщина щитка от 0,7 см по краю до 1,5 см в центральной части, диаметр щитка 4,8 см, отверстия – 1,2 см. Край щитка с лицевой стороны усечен хордой в месте уступчатого сочленения с планкой, имеющей форму высокой трапеции (2,5x3,0 см). Толщина планки 0,3-0,4 см. В основании планки, под отверстием на щитке, располагается отверстие диаметром 0,8 см. Чуть ниже в центре планки, просверлена дополнительная дырочка диаметром 0,3 см. Еще два небольших отверстия диаметром 0,5 см фиксируются на боковых краях планки. Рядом с этими дырочками планка имеет симметричные выступы. На тыльной стороне щитка выточены четыре монолитных шипа, причем два из них частично заходят на планку.

Псалий № 2 (рис. 57, 6) типологически и по размерным характеристикам идентичен первому, однако имел худшую сохранность. Край щитка обломаны, сохранился лишь небольшой участок торцевого среза протяженностью около 1,2 см. В основании планки, большая часть которой утрачена, прослеживаются центральное отверстие и две боковые дополнительные дырочки. На тыльной стороне располагаются четыре монолитных шипа.

Муфточка.

В памятниках синташтинской культуры Приуралья известна лишь одна находка такого рода изделий, происходящая из погребения Танаберген II, 7/23 (рис. 57, 9). С учетом археологического контекста, в данном случае мы имеем дело с конструктивной деталью стрекала, о чем уже говорилось выше. Муф-

точка имела бицилиндрическую форму с круглым сквозным отверстием в центре, где *in situ* зафиксировано бронзовое четырехгранное шильце с притупленным концом (рис. 11, 8, 9). Предмет тщательно заполирован.

Проколка.

Обнаружена в погребении Танаберген II, 7/22 (рис. 57, 13). Поверхность изделия подвергалась строганию, конец заострен. Нахождение костяной проколки в комплексе с псалями позволяет предположить, что она могла использоваться как приспособление для продевания ремней и развязывания узлов. Учитывая находки подобных предметов на поселениях, нельзя исключать и полифункциональность таких изделий.

Наконечники стрел.

Все три костяных наконечника найдены в составе колчанного набора в погребении Танаберген II, 7/22 (рис. 57, 10-12). Несмотря на фрагментарную сохранность, их облик реконструируется довольно точно. Предметы относятся к одному типу черешковых наконечников с усеченным листовидным пером. Черешок прямой, достаточно длинный. Изделия имеют линзовидное сечение. Поверхность отполирована.

Пряслица.

Обнаружены в двух погребальных комплексах: Танаберген II, 7/34 и Жаман-Каргала I, 1/6 (рис. 57, 7, 8). Изделия имеют форму низкого цилиндра со скошенными на конус краями. В центре располагается небольшое отверстие. В одном случае прослеживается двустороннее сверление, в результате чего отверстие в средней части было более узким, чем по краям. Предметы подвергались полировке.

4.5. Украшения из металла

Ассортимент металлических украшений в погребальных памятниках синташтинской культуры Приуралья не очень велик, но весьма показателен с точки зрения генезиса синташтинской одежды и гарнитура украшений. Украшения из металла в синташтинском традиционном костюме могли подвешиваться, нашиваться на тканевую или кожаную основу, нанизываться на тесьму, надеваться на запястья и фаланги пальцев рук. Но об этом подробнее мы поговорим в соответствующем разделе. Здесь же ограничимся типологией украшений из металла.

Височные подвески и серьги.

Номенклатура изделий этой категории включает в себя функционально близкие предметы, различающиеся технологией производства. Наиболее характерными были изделия из свернутой желобком пластины, но присутствует и экземпляр, изготовленный из круглой в сечении проволоки. Все находки происходят из могильника Танаберген II.

Желобчатые височные подвески в полтора оборота. Обнаружено шесть предметов этого типа в погребениях 15, 17, 20, 23 кургана 7 могильника Танаберген II (рис. 58, 1-6). Все подвески сделаны из бронзы, при этом пять из них обтянуты золотой фольгой. Изделия широкожелобчатые, имеют округлую в плане форму, дужка узкая, изогнутые широкие лопасти острые на концах.

Круглое желобчатое височное кольцо. Найдено в погребении Танаберген II, 7/34 (рис. 58, 7). Желобок достаточно узкий. Предмет изготовлен из бронзы.

Серьга или височная подвеска в виде несомкнутого колечка. Обнаружена в том же погребении Танаберген II, 7/34 (рис. 58, 8). Предмет сделан из круглой в сечении бронзовой проволоки. Наибольший диаметр сечения приходится на середину изделия, к окончаниям толщина уменьшается, концы заостренные.

Нашивные бляшки.

Бляшка ромбической формы. Обнаружена в погребении Танаберген II, 7/23 (рис. 58, 11). Изготовлена из тонкой бронзовой пластины и снабжена отверстием для пришивания.

Бляшки полусферической формы. Известно две находки украшений этого типа, происходящих из погребений 15 и 23 кургана 7 могильника Танаберген II (рис. 58, 12, 13). Оба предмета сохранились фрагментарно. Изготовлены из тонкой изогнутой бронзовой пластины.

Бисер, бусы, пронизи.

Это наиболее многочисленная и разнообразная категория металлических украшений. Можно выделить четыре типа изделий такого рода, один из которых распадается на два подтипа. Производились они из бронзы. Некоторые типы предназначались для пришивания, другие нанизывались на нить.

Тип 1. Мелкие бусины (бисер) бочонковидной формы (рис. 58, 15). Ими была расшита одежда одной из погребенных в могиле Танаберген II, 7/23 (рис. 10, 2).

Тип 2-1. Короткие гладкие пронизи (бусы) (рис. 58, 16). Изготовлены из свернутой тонкой пластины. Судя по местоположению таких предметов в районе тазовых костей погребенных в могиле Танаберген II, 7/21 (рис. 8, I), они также нашивались на ткань или кожу.

Тип 2-2. Длинные гладкие пронизи (рис. 58, 17). Производились по той же технологии, что и короткие, но отличались от них размерами. Их местонахождение в районе щиколоток детского костяка в погребении Герасимовский II, 4/5 предполагает возможность использования в качестве составного браслета, хотя, вероятнее всего, такими пронизками мог быть расшит подол длинной одежды, нижний край штанов или обувь.

Тип 3. Длинные пронизи с рифленой поверхностью (рис. 58, 18). Аналогичны гладким пронизям, но несколько крупнее. Украшены поперечными линиями, выполненными техникой чеканки. В погребении Герасимовский II, 4/5 употреблялись в том же качестве, что и гладкие пронизи.



Рис. 58. Сингашгинская культура Южного Приуралья

Типология металлических украшений: I – височные подвески, II – колечко, III – серьга, IV-V – пластинчатые подвески, VI – нашивные бляшки, VII – накладка на косицу, VIII – бисер, IX-X – гладкие пронизы, XI – рифленные пронизы, XII – спиральные пронизы, XIII – браслеты

Тип 4. Длинные витые пронизи (рис. 55, 19). Изготовлены из круглой в сечении проволоки, спирально завитой вокруг сердечника. Обнаружены в районе грудной клетки женского костяка в погребении Танаберген II, 7/23. Вероятно, предназначались для пришивания на одежду, но, возможно, входили в состав ожерелий из фаянсовых бусин.

Детали накосников.

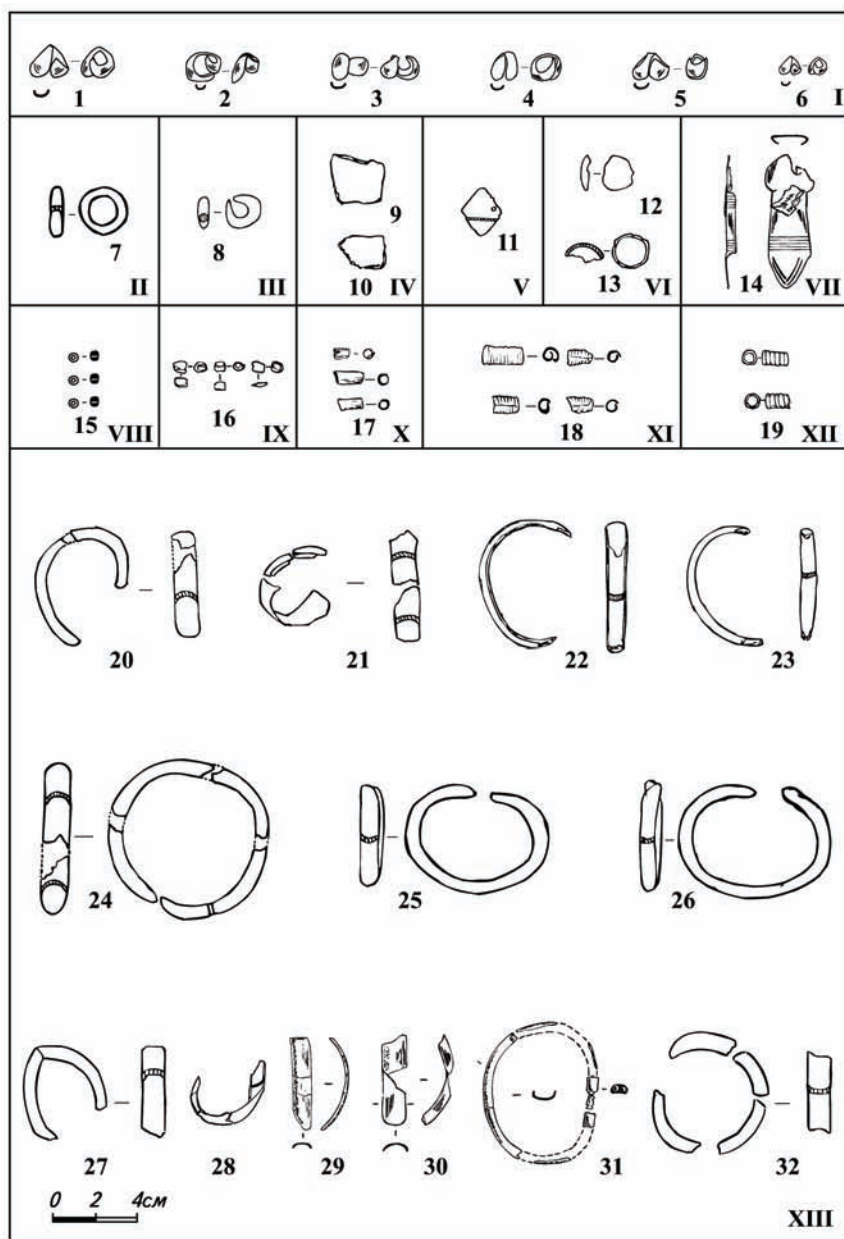
Сложные составные накосники, представлявшие собой комбинацию из крепившихся на кожаную основу металлических орнаментированных накладок, обоймочек и пластинчатых подвесок, скрепленных низками фаянсовых бус, являются самой яркой и выразительной составляющей синташтинского гарнитура украшений. Зародившись в синташтинское время, они будут диагностирующей категорией находок на протяжении всего периода существования алакульской культуры в урало-казахстанских степях (Усманова Э. Р., Логвин В. Н., 1998). Если в Зауралье известны великолепные образцы такого рода ювелирных изделий, изготовленных из серебра, правда, интерпретируемых как нагрудные украшения (Генинг В. Ф. и др., 1992, с. 188-194, 314-324, рис. 99; 188), то в приуральской группе синташтинских памятников пока встречены лишь их отдельные детали, сделанные из бронзы.

Накладная пластина. Являлась узловой деталью накосника. Обнаружена у головы детского костяка в коллективном погребении Танаберген II, 1/5 (рис. 58, 14). Имеет пятиугольную форму. Изделие орнаментировано рядами поперечных линий и уголками, выполненными техникой чеканки. Судя по сохранившимся фрагментам органики, накладка крепилась на кожаную основу.

Листовидные подвески. Найдены лишь два фрагмента таких изделий, происходящих из погребения Танаберген II, 7/30 (рис. 58, 9, 10). Подобные предметы завершали композицию на концах тесемочек, на которые нанизывались фаянсовые или металлические бусины. Благодаря им создавался шумящий эффект.

Несомненно, в состав накосников входили разнообразные пронизи и бусы, изготовленные из фаянса или металла, но они типологически не отделимы от аналогичных находок, использовавшихся в ожерельях или для пришивания на одежду, головной убор, обувь. Кроме того, нередко единую композицию с основными (узловыми) деталями накосников создавали различные сочетания раковин, клыков животных, височных подвесок. Однако в большинстве случаев они играли самостоятельную роль в гарнитуре украшений.

Браслеты.

Несмотря на то, что браслеты составляют одну из самых многочисленных категорий находок, все они относятся к одному типу широкожелобчатых с несомкнутыми концами (рис. 58, 20-32). В могильниках Танаберген II и Жаман-Каргала I обнаружено не менее 15 экземпляров браслетов. Большинство они изготовлены из бронзы, однако некоторые предметы в могильнике Тана-

берген II сделаны из серебряного сплава (биллоны?). Как правило, концы браслетов слегка приострены. В погребении Жаман-Каргала I, 1/6 на концах браслета зафиксирована застежка не вполне понятной конструкции (рис. 58, 31), при этом внутри изделия прослеживались остатки органики, что свидетельствует о наличии кожаной основы.

4.6. Украшения из фаянса и натуральных материалов

Разнообразные изделия из стекловидной пасты или фаянса играли заметную роль в синташтинском традиционном костюме и гарнитуре украшений. В целом, их можно разделить на три группы: бусы, пронизи и бляшки. Морфологические особенности предметов положены в основу дробных типологических градаций. Бусы и пронизи выполняли идентичные функции, а процесс их изготовления тесно взаимосвязан. По сути дела, форма многих предметов определялась лишь стадией единого технологического цикла. Так, многие виды бус, особенно мелких (бисера), сделаны из пронизей путем нарезки. Такие бусы могли потом снабжаться дополнительными деталями. В то же время реберчатые пронизи практически являлись размеченными заготовками для последующей нарезки бисера. Эти обстоятельства позволяют объединить бусы и пронизи в рамках единой типологической схемы.

Бусы и пронизи.

В количественном отношении украшения этой категории составляют самую представительную коллекцию. Их находки исчисляются сотнями экземпляров. В общей сложности, можно выделить семь типов фаянсовых бус и пронизей. Наибольшим типологическим разнообразием отличаются бородавчатые и рожковые бусы, известные только в погребениях могильника Танаберген II.

Тип 1-1. Бородавчатые бусы бочонковидной формы с тремя выступами овальной в плане формы (рис. 59, I). Зафиксированы в погребениях Танаберген II, 7/15, 7/17, 7/23 (рис. 3; 5; 11). Изготовлены из стекловидной пасты (фаянса) голубого цвета.

Тип 1-2. Бородавчатые бусы цилиндрической формы с тремя выступами (рис. 59, I). Происходят из погребений Танаберген II, 7/15, 7/17, 7/23 (рис. 3; 5; 11). Цвет изделий голубой или белый.

Тип 1-3. Бородавчатые бусы цилиндрической формы с четырьмя выступами (рис. 59, I). Обнаружены в погребениях Танаберген II, 7/15, 7/23 (рис. 3; 11). Как правило, сделаны из голубого фаянса, хотя имеются экземпляры белого и желтоватого цветов.

Тип 1-4. Бородавчатые бусы уплощенной цилиндрической формы с четырьмя выступами (рис. 59, I). Найдены в погребениях Танаберген II, 7/23, 7/



Рис. 59. Синташтинская культура Южного Приуралья

Типология украшений из фаянса и натуральных материалов: I-VIII – фаянс, IX – раковина, X, XIII – кость, XI, XII – известняк, XIV-XVI – камень, XVII-XVIII – песчаник

35б (рис. 11; 19). Характеризуются такой же цветовой гаммой, что и предметы предыдущего типа. Отличаются от них только пропорциями.

Тип 1-5. Короткие гладкие бородавчатые пронизи с тремя выступами (рис. 59, I). Встречены в погребениях Танаберген II, 7/15, 7/17 (рис. 3; 5). Налепные выступы смещены на край узкой цилиндрической пронизи. Цвет изделий голубой или белый.

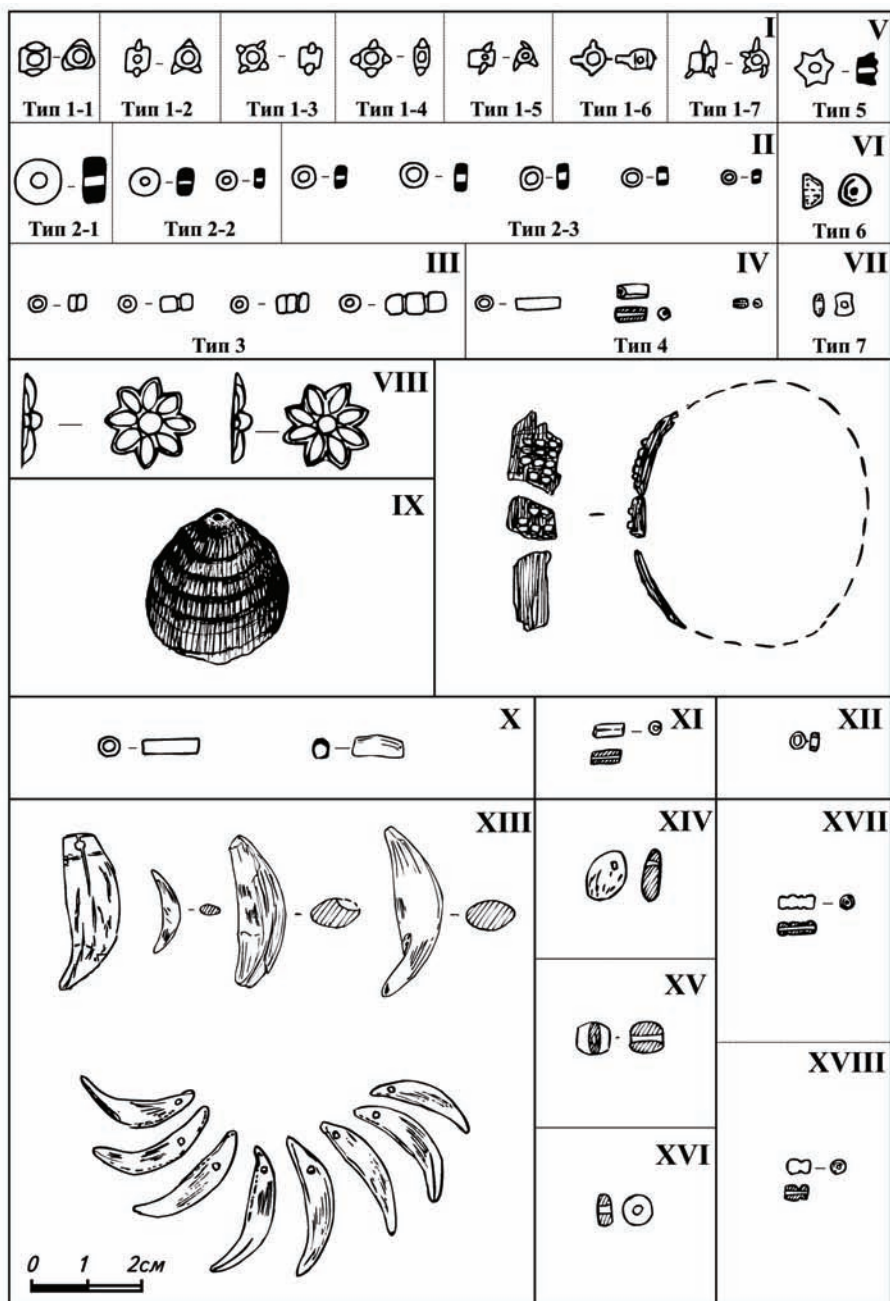
Тип 1-6. Рожковые бусы цилиндрической формы с четырьмя выступами (рис. 59, I). Найдены только в погребении Танаберген II, 7/23 (рис. 11). В отличие от бородавчатых бус выступы на данном типе изделий гораздо длиннее. Цвет голубой.

Тип 1-7. Рожковые реберчатые двухчастные пронизи с выступами (рис. 59, I). Происходят из погребения Танаберген II, 7/15 (рис. 3). Налепные выступы располагаются достаточно хаотично. Прослеживается стремление к их трехстороннему размещению, однако симметрия соблюдалась далеко не всегда. В некоторых случаях выступы наклепаны на месте кольцевого пропила, разделявшего пронизь на две части. Изделия имеют голубой или белый цвет.

Наиболее многочисленную серию составляют цилиндрические бусы и бисер. Они очень вариабельны по размерам и цвету. Обычно украшения такого рода изготавливались путем нарезки из пронизей различных размеров. Цвет изделий может быть белым, серым, коричневым или голубым. В зависимости от соотношения диаметра отверстия и самого изделия, а также характера обработки граней выделяются три подтипа цилиндрических бус.

Тип 2-1. Цилиндрические бусы с прямоугольным сечением (рис. 59, II). Обнаружены в погребении Танаберген II, 7/15 (рис. 3). Это очень крупные изделия диаметром до 1 см. Имеют серый или коричневый цвет.

Тип 2-2. Цилиндрические бусы с маленьким отверстием (рис. 59, II). Этот тип бус получил широкое распространение и известен во всех погребениях с украшениями в могильниках Танаберген II, Жаман-Каргала I, Герасимовский II. Предметы со сглаженными гранями, небольших размеров, самой разнообразной окраски.

Тип 2-3. Цилиндрические бусы кольцеобразной формы с большим отверстием (рис. 59, II). Известны в тех же комплексах, что и изделия предшествующего типа. Как правило, имеют небольшой диаметр, значительная часть находок характеризуется миниатюрными размерами. Могут иметь прямоугольное сечение, хотя часто грани скошены. Цвет голубой, серый, белый или коричневый.

Пронизи из фаянса, входившие в состав различных ожерелий, либо пришивавшиеся на одежду, распадаются на две разновидности.

Тип 3. Реберчатые пронизи (рис. 59, III). Происходят из могильников Танаберген II и Жаман-Каргала I. Они характеризуются средними или неболь-

шими размерами, подразделяются на короткие и длинные. На поверхности нанесены кольцевые пропилы, разделявшие пронизи на 2-4 части, что имитирует низку фаянсовых бус. Изделия имеют белый, голубой, серый или коричневый цвет.

Тип 4. Пронизи с гладкой поверхностью (рис. 59, IV). Достаточно редкая категория находок. Известно несколько экземпляров, происходящих из могильника Танаберген II. Характеризуются небольшим диаметром. Есть длинные и короткие экземпляры. Все изделия белого цвета.

Помимо описанных выше массовых видов бус и пронизей, в погребениях синташтинской культуры Приуралья встречены и редкие формы, которые были выделены в отдельные типы. Изделия часто представлены единичными экземплярами, но тем важнее включить их в типологическую номенклатуру ювелирных изделий.

Тип 5. Цилиндрические бусы с шестью наклонными треугольными выступами (рис. 59, V). Обнаружены в погребении Танаберген II, 7/17 (рис. 5). Изделия напоминают раскрывшийся цветок с острыми лепестками. Изготовлены из фаянса серого цвета.

Тип 6. Бусы усеченно-конусовидной формы (рис. 59, VI). Найдены в погребении Жаман-Каргала I, 1/5 (рис. 25). Это достаточно крупные изделия с маленьким отверстием в центре. Имеют голубой цвет.

Тип 7. Плоские бусы прямоугольной в плане формы с четырьмя выступами по краям (рис. 59, VII). Происходят из погребения Танаберген II, 7/356 (рис. 19). Цвет изделий серый.

Помимо различного рода бус и пронизей, из фаянса изготовлены нашивные бляшки в виде восьмиконечной звезды (рис. 59, VIII). Эти уникальные находки сделаны в погребении Танаберген II, 7/23 (рис. 10; 11). Тыльная сторона изделий плоская. На лицевой стороне вырезаны восемь рельефных лепестков, сходящихся к сердцевине-полугорошине. Предметы голубого цвета.

Украшения из натуральных материалов менее разнообразны. Как правило, при их изготовлении производилась незначительная доработка исходных заготовок. Особенно рельефно это проявляется в ситуации с подвесками из раковин (Ишкиновка II) и клыков животных (Танаберген II, Жаман-Каргала I, Герасимовский II, Ишкиновка I), в которых лишь просверливались миниатюрные отверстия для продевания тесьмы (рис. 59, IX, XIII). Это же характерно для некоторых видов крупных нестандартных каменных бусин, обнаруженных в могильнике Танаберген II, которые нецелесообразно выделять в отдельные типы, так как их конфигурация обусловлена формой исходной заготовки (рис. 59, XIV-XVI).

Нет оригинальных типов бус и пронизей, изготовлявшихся из кости, песчаника, известняка, гагата, других пород камня. Из кости производились только длинные пронизи с гладкой поверхностью (тип 4), встреченные в могильниках

Танаберген II и Герасимовский II (рис. 59, X). Достаточно много цилиндрических каменных бус типа 2-2 (Танаберген II) (рис. 59, XII). Известны каменные реберчатые и гладкие пронизи (типы 3 и 4), происходящие из могильника Танаберген II (рис. 59, XI, XVII, XVIII).

Следует отметить, что различные типы украшений из фаянса и естественных материалов использовались в традиционном синташтинском костюме в самых разнообразных комбинациях. Они могли пришиваться на одежду, входить в состав ожерелий или более сложных ювелирных изделий, например, наконечников. Любопытная находка была сделана в погребении Жаман-Каргала I, 1/5 (рис. 24, 25), где фаянсовым бисером был расшит кожаный ремешок, использовавшийся, вероятно, в качестве браслета (рис. 59). К вопросам, связанным с генезисом и реконструкцией синташтинской одежды и гарнитура украшений вернемся в заключительной главе.

4.7. Прочий инвентарь

Погребальные ритуалы синташтинской культуры Приуралья отличаются исключительной сложностью. Одним из ярких проявлений этого является присутствие в могилах разнообразных предметов неутилитарного назначения, использовавшиеся, вероятно, в идеологической сфере. Особенно много такого рода находок сделано в могильнике Танаберген II. В ряде случаев подобные факты отмечены в могильниках Жаман-Каргала I, Ишкиновка I и Герасимовский II (таблица 3).

Самую представительную коллекцию составили наборы альчинок (таранных костей). Они встречены в 21,7 % могил, и сопровождали 16 % погребенных. В большинстве случаев в погребения помещались альчинок овцы, хотя изредка присутствуют таранные кости коровы и даже лошади. Иногда в могилу клали 1-3 подобных предмета, но обычно их количество гораздо больше, до нескольких десятков. Наборы таранных костей часто дополнялись отрубленными или отпиленными головками трубчатых костей тех же видов животных.

Почти в 11 % могил найдены различные камешки, не подвергавшиеся какой-либо обработке. Такие предметы сопутствовали 8 % погребенных, и известны только в могильнике Танаберген II (таблица 3). Камешки в погребениях небольшие, обычно плоские или угловатые. Но иногда присутствуют конкреции песчаника в виде миниатюрных емкостей, плоские камешки с естественными выемками и отверстиями, трубочки, шарики.

В 6,5 % погребений обнаружены ископаемые раковины *grifea*. Дважды отмечены находки кусков мела. Столько же раз обнаружены кусочки смолы (таблица 3). Только в одном комплексе с псалием Танаберген II, 7/23 зафиксиро-

рованы медная руда и шлаки. Примечательно, что в этой могиле похоронены две женщины и ребенок (рис. 10; 11), при этом другая атрибутика, связанная с металлургией и металлообработкой, в данном захоронении отсутствует.

Таким образом, в степном Приуралье получена достаточно представительная и вполне репрезентативная серия артефактов начального этапа ПБВ, позволяющая непосредственно обратиться к вопросам генезиса, эволюции и трансформации синташтинского материального комплекса.

Глава V

ДИНАМИКА КУЛЬТУРНЫХ ТРАНСФОРМАЦИЙ В СТЕПНОМ ПРИУРАЛЬЕ НА РУБЕЖЕ ЭПОХ СРЕДНЕЙ И ПОЗДНЕЙ БРОНЗЫ

Проблемы генезиса археологических культур неизменно привлекают внимание исследователей. Но лишь в исключительных случаях удается выяснить реальные культурные составляющие нового явления, а тем более раскрыть механизмы культурных трансформаций. Отсутствие единой методологии и серьезные разночтения в методических подходах отнюдь не способствуют решению этих задач на теоретическом уровне.

При изучении переходных периодов исследователи нередко исходят из приоритетности эволюционного, поступательного характера культурогенетических процессов (Зданович Г. Б., Шрейбер В. К., 1988, с. 7). Такой подход является традиционным и обычно применяется для обоснования разного рода автохтонистских концепций. Оппозицию ему составляет постулат о невозможности имманентного развития культур в древности. Соответственно, формирование нового культурного явления сопровождалось переоформлением всей системы стереотипов под воздействием внешних импульсов (изменение климатической ситуации, миграции) и происходило в результате взаимодействия двух или нескольких предшествующих культур (Григорьев С. А., 1990, с. 36-37).

По сути дела, эти полярные точки зрения абсолютизируют отдельные механизмы культурогенеза, так как в различных географических регионах можно отметить как полную смену культуры, так и ее трансформацию или эволюцию (Бочкарев В. С., 1995б, с. 118). Замена культур имела катастрофические последствия для автохтонного населения и была обусловлена массивной миграцией носителей новых культурных стереотипов. Чаще всего генезис новой культуры происходил на основе предшествующей, при этом катализаторами спонтанной или стимулированной трансформации являлись, соответственно, внутренние или внешние импульсы. Изменения же, носившие эволюционный характер, не приводили к сложению новой культуры, но отражают ее динамику, что отчетливо демонстрирует возможность деления культуры на этапы (там же, с. 118-119). Проблемы спонтанных и стимулированных трансформаций на материалах культурных образований Средней Азии плодотворно разрабатывались В. М. Масоном (1989, с. 13-31).

Учитывая вариативность механизмов культурогенеза в архаические эпохи, на передний план выходит проблема миграций. Своеобразной аккумуляцией длительной дискуссии по этой проблематике явилась разработка Е. Е. Кузьминой типологии миграций в первобытную эпоху, снабженной развернутыми комментариями о возможности их фиксации на археологических материалах.

Значимость предложенной типологии оттеняется обоснованием тезиса о жесткой взаимосвязи механизмов миграций, этнолингвистического состояния субстратного и суперстратного населения от хозяйственно-культурного типа (Кузьмина Е. Е., 1994, с. 223-226).

Применительно к археологическим реалиям начала позднего бронзового века северной части Центральной Евразии особое значение имеет положение о Волго-Уральском очаге культурогенеза эпохи поздней бронзы, сформулированное В. С. Бочкаревым. Активная фаза культурогенеза в концепции исследователя характеризуется особой ролью элиты, причем наиболее уверенно реконструируется военно-аристократический путь политогенеза (Бочкарев В. С., 1991, с. 24-27; 1995, с. 18-29). Это выводит нас на проблему формирования ранних комплексных обществ в степях Восточной Европы. В. М. Массон обосновал неурбанистический характер социогенеза в степных скотоводческих и даже раннеземледельческих континуумах Восточной Европы и Урало-Казахстанского региона в эпоху энеолита-бронзы (Массон В. М., 2000б, с. 154-162, рис. 1, 2).

Несомненно, эпохальные изменения носили глобальный характер и сопровождались последовательными диалектическими процессами деструкции, кумуляции и конструкции. Разработка вопросов культурогенеза тесно связана с проблемами миграций, социокультурными реконструкциями, выяснением механизмов политогенеза.

Однако теоретические построения должны опираться на качественную источниковедческую базу. Создание надежного фундамента для выхода на уровень историко-культурных реконструкций невозможно без систематизации материала и скрупулезного анализа источников. Именно эта задача была избрана нами в качестве приоритетной.

5.1. Заключительный период среднего бронзового века в степном Приуралье

До недавнего времени Южное Приуралье фактически оставалось «terra incognita» на археологической карте СБВ Евразийской степи. Процесс накопления источников протекал исключительно сложно и носил спорадический характер. К сожалению, нужно признать, что и по сию пору отсутствуют целенаправленные комплексные полевые исследования памятников рассматриваемого периода. Закономерным результатом такого положения вещей стало удручающее состояние теоретического осмысления и без того относительно скудных сведений, которыми мы располагаем на сегодняшний день. Между тем введение в научный оборот новых материалов и детальный анализ всего корпуса источников позволяют достаточно надежно разобраться в мозаичной картине культурных образований, функционировавших в регионе

на различных этапах СБВ. Естественно, любые попытки решения вопросов, связанных как с характеристикой конкретных культурных групп, так и с выяснением их культурной атрибуции, определением хронологической позиции, направленности культурных контактов, будут диктовать необходимость выхода за рамки очерченной территории. Прежде всего это обусловлено тем, что приуральские степи представляли собой только северо-восточную периферию колоссальной Циркумпонтийской провинции, включавшей в себя степные континуумы, сменившие древнеямную КИО, а ареал распространения отдельных культурных образований лишь отчасти включал изучаемый регион.

Следует также отметить, что памятники СБВ в степном Приуралье крайне немногочисленны, хотя и довольно репрезентативны. Данное обстоятельство подвигло автора привести краткое описание всех комплексов, составивших источниковую базу, в том числе уже опубликованных. Это позволит провести качественный анализ материалов, ибо выявление количественных статистически значимых показателей в силу непредставительности выборки было бы просто не корректно. Однако полученные в результате осуществленной процедуры данные легко верифицируются при сопоставлении с основными массивами памятников на сопредельных территориях, которые уже успешно подвергнуты статистической обработке. На этих основаниях и будет строиться дальнейшее изложение.

Заметим, что в контексте интересующей нас проблематики, культурные образования начала СБВ, сформировавшиеся на ямной основе, представляют лишь косвенный интерес, так как по причине хронологической оторванности не могли участвовать в культуругенезе ПБВ. Поэтому предметом исследования стали памятники заключительного этапа СБВ, непосредственно предшествующие синташтинским древностям в регионе.

5.1.1. Вольско-лбищенская культурная группа

В 1956 году П. Д. Степановым была опубликована выразительная серия керамики с Вольского городища «Попово блюдечко» в Саратовской области. Систематизировав коллекции, начавшие поступать с 1913 г., и непосредственно обследовав памятник в 1955 г., автор пришел к выводу о неолитической принадлежности самобытного керамического комплекса, обозначив ряд других пунктов с подобной посудой (Степанов П. Д., 1956, с. 5-21). Позже П. Д. Либеров (1964, с. 150-152) высказал мнение об абашевской атрибуции Вольского городища, в то время как А. А. Формозов считал его катакомбным (Васильев И. Б., 1999, с. 71). Уникальная коллекция находок была получена в результате исследования А. В. Збруевой в 1938 г. «Царева кургана» в устье р. Сока (Збруева А. В., Смирнов А. А., 1939). Эти материалы недавно были качественно

опубликованы и снабжены квалифицированными комментариями (Царев курган, 2003). Однако вплоть до начала 80-х годов XX века исследователям приходилось весьма сдержанно высказываться по поводу культурной принадлежности и хронологической позиции подобных материалов, выявленных к тому времени на Самарской луке (Васильев И. Б., 1975).

Только после проведения стационарных раскопок поселения Лбище в Ставропольском районе Самарской области в 1982-83 гг. дотоле разрозненные материалы обрели статус самостоятельного культурного явления и заняли соответствующую хронологическую нишу в рамках СБВ (Васильев И. Б., Матвеева Г. И., 1986, с. 62-69; Васильев И. Б. и др., 1987). Материалы вольско-лбищенского типа были получены при исследовании памятников Нижнего Поволжья, Северного Прикаспия и Западного Казахстана, что позволило выяснить истинные масштабы явления (Васильев И. Б., 1999; с. 71).

Сложности, возникающие при определении культурной атрибуции памятников вольско-лбищенского типа, длительное время не позволяли определить восточные пределы их распространения. Не случайно, серия впускных захоронений из кургана 4 могильника Тамар-Уткуль VII в Соль-Илецком районе Оренбургской области сопоставлялась автором раскопок с абашевскими и фатьяновско-балановскими древностями (Порохова О. И., 1987). Их принадлежность к вольско-лбищенской культурной группе была обоснована С. В. Богдановым лишь 10 лет спустя, после раскопок Большого Дедуровского Мара (Богданов С. В., 1998, с. 22, рис. 10; 11). Учитывая то обстоятельство, что этими двумя пунктами фактически исчерпывается перечень памятников вольско-лбищенской культурной группы в степном Приуралье, приведем их описание, используя отчет О. И. Пороховой (1988), хотя предварительная публикация материалов уже содержится в работе С. В. Богданова (1998).

Курганный могильник **Тамар-Уткуль VII** располагался в 6 км к ЮВ от пос. Тамар-Уткуль и в 3 км к СЗ от пос. Кумакское Соль-Илецкого района Оренбургской области (рис. 60). Он занимал край низкой надпойменной террасы левого берега р. Илека, которая возвышается над поймой на 3-4 м. Русло реки располагается в 0,8 км севернее памятника. В пойме у подножия террасы имеются старичные озера. Терраса ровная, в 0,5 км западнее она плавно переходит в высокую вторую надпойменную террасу.

Курган 4 находился в северной части могильника, в 15 м южнее края надпойменной террасы. Диаметр его достигал 36 м, высота южного склона 1,35 м, северного – 2,45 м. насыпь сильно оплыла к югу. В общей сложности, в кургане было исследовано 9 погребений. Основное погребение 9, с которым связано сооружение насыпи, относилось к древнейшей культуре (Моргунова Н. Л., Кравцов А. Ю., 1994, с. 14-17, рис. 6). Интересующие нас материалы происходят из пяти впускных погребений, вытянутых в ряд с запада на восток



Рис. 60. Карта расположения памятников заключительного этапа СБВ в степном Приуралье

в северной части насыпи (рис. 62, I). Контуры могильных ям проследить не удалось, но по характеру ингумации можно предположить, что захоронения совершены в небольших ямах овальной формы.

Погребение 1. Костяк взрослого человека был компактно уложен, видимо, в небольшой ямке, на глубине 1,2 м от нулевой отметки. Все кости лежали в правильном анатомическом порядке. Положение таза и нижней части позвоночника свидетельствует о том, что погребенного клали на спину, головой на СВ. Позвоночник на уровне поясницы был надломлен (вероятно, подрезали сухожилия и мышцы, так как все позвонки были целы и не имели следов поломок). Грудной клеткой и лицом вниз верхняя часть туловища лежала на нижней части позвоночника. Руки были согнуты в локтях и уложены на животе, кисти рук лежали ниже черепа на крыльях таза. Ноги поджаты, стопы располагались на уровне таза, бедренные кости лежали на костях голени, кости обеих ног упали крест-накрест на таз (рис. 62, II). На позвоночнике под лучковыми костями правой руки лежал альчик КРС. При погребенном находилось два шила. Одно зажато челюстями, другое лежало на уровне верхней губы (рис. 62, II, 1, 2).

Погребение 2 взрослого человека совершено на глубине 1,2 м от условного репера, в 2,7 м к СЗ от погребения 1 (рис. 62, I). Положение таза и нижней части позвоночника свидетельствует о том, что в естественном положении погребенный лежал бы на спине, головой на юг. Позвоночник был, видимо, в нескольких местах надломлен и вместе с костями грудной клетки плотно лежал у правого крыла таза. Сверху на этих костях покоился череп лицевой частью вниз. Бедренные кости лежали вытянуто, под ними были кости голени, стопы находились под тазом (рис. 62, III). Вещей при погребенном не оказалось.

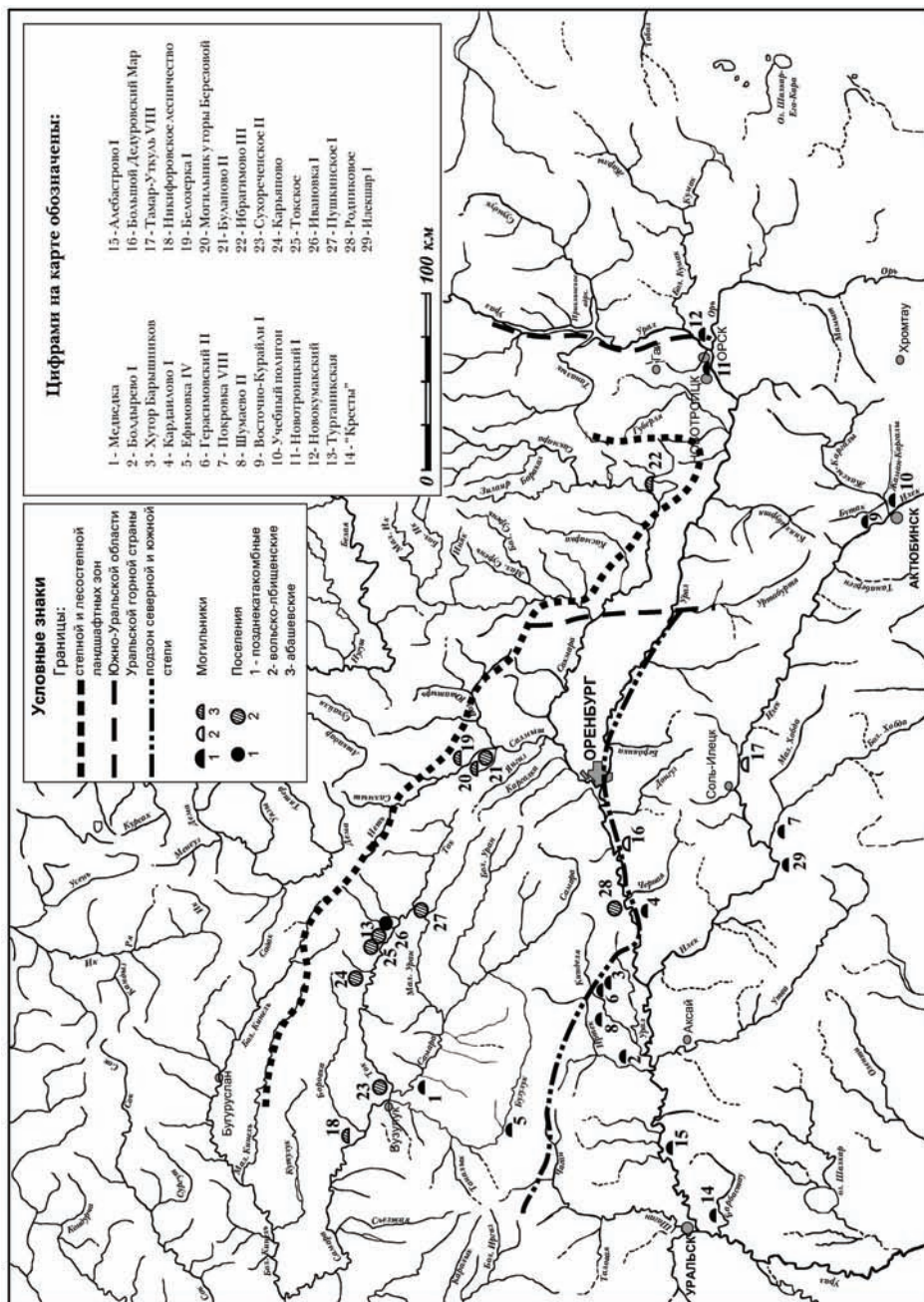
Погребение 3 взрослого человека располагалось в 7,5 м восточнее погребения 1, на глубине 0,98 м (рис. 62, I). В естественном положении погребенный лежал бы на спине, головой на север. На уровне поясницы позвоночник был нарушен. Кости грудной клетки, позвоночник и поверх них череп компактно лежали на левом крыле таза и рядом с ним. Ноги согнуты в коленях и завалены вправо, руки согнуты в локтях, кисти находились между бедренными костями (рис. 62, IV). В районе таза обнаружена костяная пряжка (рис. 62, 5). Между костями рук найдены три конусовидные пронизи из раковин DENTALIUM (рис. 62, 3) и три реберчатые пронизи из стекловидной пасты (рис. 62, 6).

Погребение 4 взрослого человека находилось в 2,7 м восточнее погребения 3 на глубине 1,65 м (рис. 62, I). Положение таза и нижних конечностей костяка соответствовало позе погребенного на спине, головой на ЮЗ. Позвоночник нарушен в двух местах и вместе с грудной клеткой завалился влево и на грудь. Череп стоял на основании рядом с тазовыми костями. Кости ног были сильно подогнуты в коленях, руки согнуты в локтях, кисти находились между костями ног (рис. 62, V). Около тазовых костей лежало несколько мел-



Рис. 61. Вольско-либищенская культурная группа

Большой Дедуровский Мар: 1-3 – камень, 4-6 – кость, 7-15 – керамика; I – план грабительского сооружения СБВ и основного погребения РБВ: 1 – керамика над основным погр. 1, подвеска из когтя хищной птицы, костяные орудия, кремневые предметы, фрагменты керамики, скопления углей, крупные речные гальки, кремневые сколы, кости животных, фрагменты костяка из погр. 1, охра, окислы меди, деревянные плахи, цинковки из коры, контуры грабительского лаза, заполнение крестьянского грабительского раскопа конца XIX в.

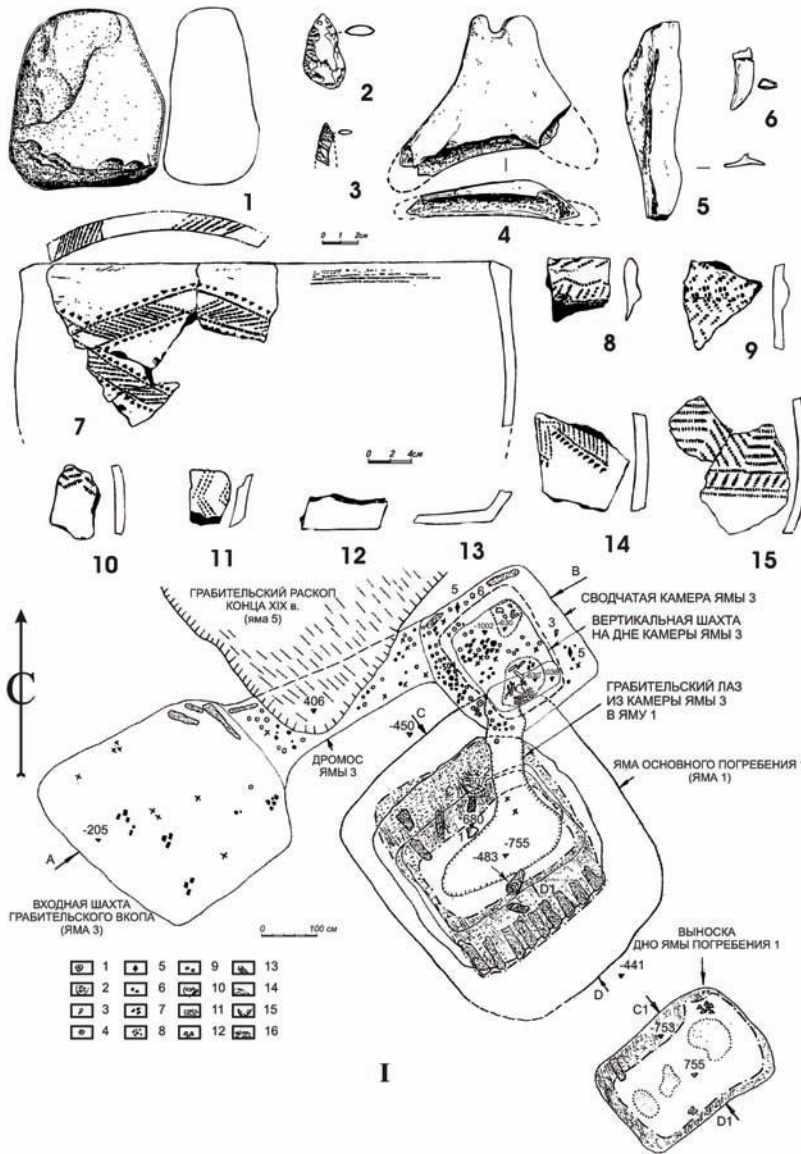

Рис. 62. Вольско-лбищенская культурная группа

Могильник Тамар-Уткуль VII, курган 4: I – план и разрез кургана; II – план погребения 1; III – план погребения 2; IV – план погребения 3; V – план погребения 4; VI – план погребения 5; 1, 2 – инвентарь из погребения 1, 3-6 – инвентарь из погребения 3, 7-12 – инвентарь из погребения 5: 1, 2, 8, 10, 11 – бронза, 3, 4, 12 – раковина, 5 – кость, 6 – фаянс, 7 – керамика, 9 – камень

ких угольков, у левого крыла таза обнаружены три маленьких неорнаментированных фрагмента сосуда. Рядом с черепом найдены три мелких кремневых скола.

Погребение 5 взрослого человека (возможно, женщины) располагалось в 1,5 м восточнее погребения 4, на глубине 1,73 м (рис. 62, I). Положение нижней части туловища соответствовало позе погребенного на спине, головой на СВ. Позвоночник был сильно изогнут вперед и в сторону. Череп лежал лицевой частью на нижних позвонках, руки соединены в кистях. Кости предплечья лежали на бедренных костях, кисти – у колен. Левая нога сильно согнута в колене, стопа заведена за правое крыло таза, причем стопа вывернута в противоположную сторону к тазу. Стопа правой ноги заведена под правое крыло таза, а кости голени завалились на бедро (рис. 62, VI). На запястьях обеих рук были надеты бронзовые браслеты (рис. 62, 8, 10). Там же обнаружены 15 пронизок из раковин *DENTALIUM* (рис. 62, 12). Рядом с черепом на тазовых костях лежала бронзовая очковидная подвеска из круглой в сечении проволоки (рис. 59, 11). Между кистями рук и тазом стоял глиняный сосуд (рис. 62, 7). На правом крыле таза лежал альчик КРС. Рядом с костяком на дне ямы найдена железистая конкреция в форме башмачка (рис. 62, 9).

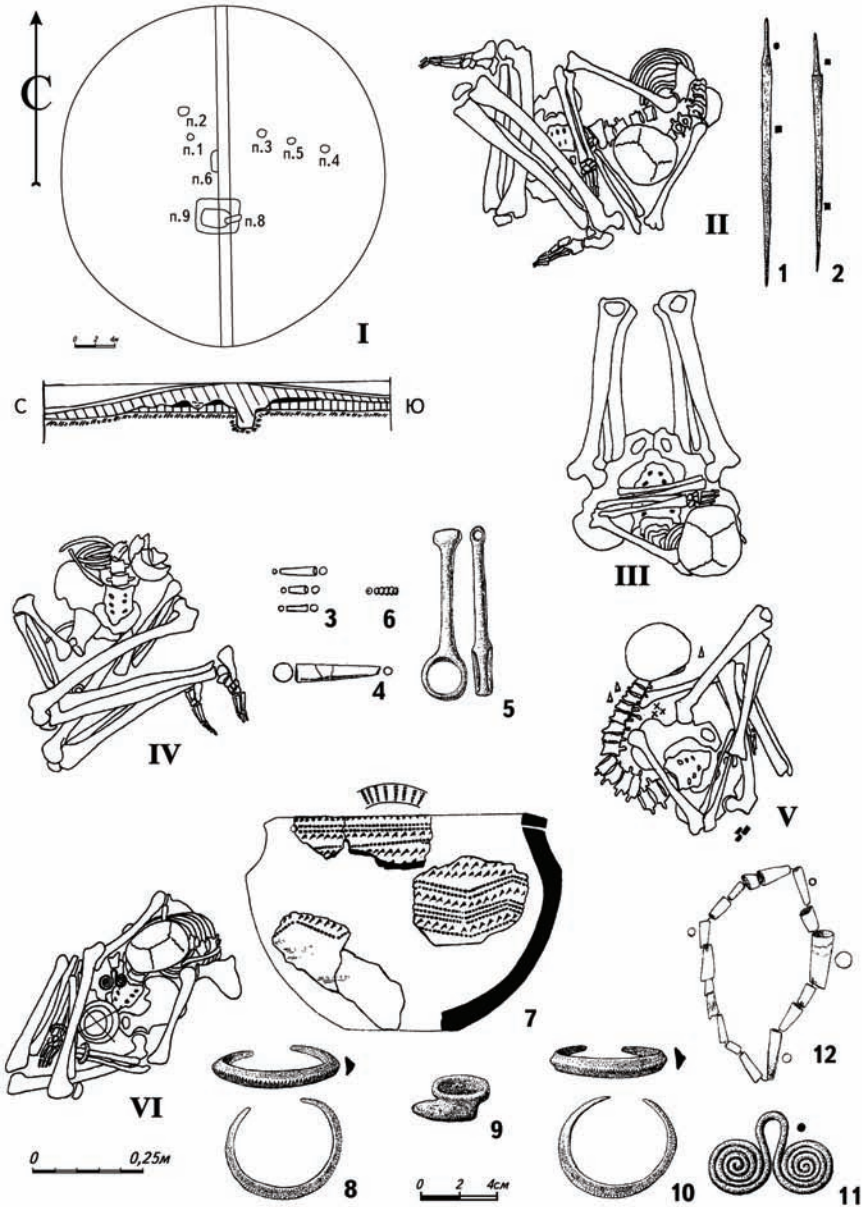
Еще одним памятником, где были получены материалы вольско-лбищенской культурной группы в степном Приуралье, является **Большой Дедуровский Мар** (Богданов С. В., 1998, с. 18-19, рис. 4-7) (рис. 60). Находки происходят из грабительского вкопа в курган позднего времени. В культурном слое, сформировавшемся в процессе ограбления кургана в СБВ, на дне шахты и дромоса обнаружены: подвеска из когтя хищной птицы, костяные орудия, изготовленные из лопаток животных, кремневые сколы, остроконечник, обломок наконечника стрелы, каменный молот, капля меди, шлаки и фрагменты пяти сосудов (рис. 61, 1-15).

Не исключено, что на поселениях бронзового века в степном Приуралье тоже могут быть выявлены материалы вольско-лбищенского облика, что позволило бы уточнить стратиграфическую позицию данной культурной группы в регионе. Но пока даже типологически выделить сколько-нибудь представительную коллекцию керамики, аналогичной хорошо известной поселенческой посуде Поволжья и Прикаспия, не удастся. Не известны такие материалы и на бытовых памятниках в лесостепных районах Приуралья.

Практически на той же долготе, что и описанные выше некрополи, но гораздо севернее, уже в Башкирском Приуралье, К. В. Сальниковым в 1965 году было исследовано уникальное парное захоронение на северной окраине г. Бирска (Сальников К. В., 1967, с. 118-119, рис. 2). Выразительный набор украшений, происходящих из Северо-Бирского могильника и находящихся аналогии в памятниках унетичкой культуры в Моравии и Силезии, позволил автору датировать памятник доабашевским временем и отметить наличие культурных связей Приуралья со Средней Европой. Наряду с фатьяновскими и балановскими древ-

ностями, по мнению автора, материалы Северо-Бирского могильника маркируют восточное направление движения «культур шнуровой керамики» (там же, с. 119-122). Близкую точку зрения относительно культурно-хронологической позиции Северо-Бирского могильника высказала недавно О. В. Кузьмина (2001, с. 155). И. Б. Васильев приводит аргументы в пользу вольско-лбищенской принадлежности Северо-Бирского могильника (Васильев И. Б., 1999, с. 73). Несмотря на то, что материалы Северо-Бирского могильника в большей степени соответствуют стандартам памятников фатьяновско-балановского круга, следует отметить, что Алексеевский грунтовый могильник на севере Саратовской области, атрибутируемый в настоящее время как вольско-лбищенский (Богданов С. В., 1998, с. 22; Васильев И. Б., 1999, с. 69-70), первоначально был отнесен автором раскопок к фатьяновской культуре (Пестрикова В. И., 1979). Любопытно отметить, что О. В. Кузьмина считает, что памятники вольско-лбищенского типа являются отражением контактов абашевского и позднекатакомбного населения (Кузьмина О. В., 2001, с. 157-158).

Столь существенные разночтения в трактовке вольско-лбищенских древностей неудивительны. Вряд ли вызовет возражение тезис о том, что генезис этой любопытной культурной группы связан с импульсом из среды шнуровых культур с западной ориентацией (фатьяновско-балановской, среднеднепровской, унетичкой), воспринятым скотоводческим населением степных районов Волго-Уралья катакомбного времени (Васильев И. Б., 1999, с. 78). Свидетельства этого очевидны и хорошо известны. Но в вопросе о длительности существования этого культурного явления, а, следовательно, о возможности участия вольско-лбищенской культурной группы в культурогенезе ПБВ, определенности значительно меньше. Исследователи неоднократно обращали внимание на трудно объяснимое сочетание в одних и тех же памятниках весьма архаичных изделий с заведомо более поздними.

Наиболее рельефно это проявляется в металле (Черных Е. Н., Корневский С. Н., 1976, с. 201-208; Корневский С. Н., 1977, с. 46-48). Данная особенность вольско-лбищенских памятников усматривается и в Приуралье. Так, в кургане 4 могильника Тамар-Уткуль VII обнаружены бронзовые шилья с упором, восходящие к циркумпонтийским традициям (рис. 62, 1, 2), массивная очковидная подвеска, треугольные в сечении браслеты с желобком на внутренней поверхности и ребром с насечками на внешней стороне, характерные для балановской металлообработки (рис. 62, 8, 10, 11). Но из этого же памятника происходит поздняя костяная кольцеобразная пряжка с планкой, снабженной дополнительным малым отверстием на конце, располагавшимся в перпендикулярной плоскости (рис. 62, 5). Практически идентичное изделие обнаружено в погребении, совершенном во рву Ливенцовской крепости в низовьях Дона, отнесенного С. Н. Братченко к позднему этапу культуры Бабино или каменно-ливенцовской группы (Братченко С. Н., 1995, с. 13, рис. 2, 6), на что уже

обращали внимание исследователи (Богданов С. В., Халяпин М. В., 2000, с. 50). Морфологически или конструктивно с тамар-уткульской находкой сближаются пряжки из памятников позднего этапа культуры Гинчи на Северо-Западном Кавказе, погребения 18/1 у Ханлара в Азербайджане (Братченко С. Н., 1995, с. 11-13, рис. 2, 1-5). В большинстве случаев малое отверстие находится во фронтальной плоскости, однако в погребении 22 могильника Гинчи оно просверлено сбоку, так же, как на экземпляре из Тамар-Уткуля VII, 4/3. Примечательно, что такое же расположение отверстий, предполагающее особый способ крепления ремней, отмечено на зооантропоморфной пряжке из позднекатакомбного погребения Чограй VIII, 38/1 на Восточном Маныче (там же, с. 11, рис. 2, 17). Принципиальное значение имеет то обстоятельство, что в закрытом комплексе с пряжкой в могильнике Тамар-Уткуль VII обнаружены фаянсовые реберчатые пронизи (рис. 62, 6), типичные для позднекатакомбных памятников, а также пронизки из раковин DENTALIUM (рис. 62, 3, 4, 12). Превалирование украшений из раковин, кости, зубов животных является характерной чертой шнуровых культур (Кузьмина О. В., 2001, с. 154).

В целом, синхронизация вольско-лбищенской культурной группы с абашевской культурой, позднекатакомбными культурными образованиями и ранним этапом бабинской культуры (КМК), обоснованная недавно Р. А. Литвиненко (2001, с. 167, табл. 1), не вызывает возражений. Факты, подобные приведенным выше, могут свидетельствовать о некоторой хронологической протяженности функционирования вольско-лбищенской культурной группы. Поэтому нельзя исключать ее участие в генезисе культурных образований ПБВ, о чем речь пойдет в соответствующем разделе.

Вольско-лбищенская проблематика изобилует интереснейшими сюжетами. Так требует объяснения вопрос о том, что заставляло носителей лесных культур с боевыми топорами и шнуровой керамикой осваивать совершенно не свойственные им экологические ниши в степных районах Волго-Уралья и даже полупустынях Северного Прикаспия. Некоторые аналогии с вольско-лбищенским керамическим комплексом отмечены даже в морфологии и орнаментации глиняной посуды укрепленного поселения Токсанбай, открытого недавно на Устюрте (Самашев З. С. и др., 2002, с. 178). Топография вольско-лбищенских поселений, в том числе и в лесостепных районах Поволжья, недвусмысленно указывает на наличие враждебного окружения. В то же время функционирование собственного очага металлообработки (Кореневский С. Н., 1977, с. 48) актуализирует проблему определения сырьевых источников, а значит и выяснения характера взаимодействий со степными культурами Волго-Уралья. Однако в соответствии с задачами нашего исследования, основной акцент будет сделан на проблеме преемственности культурных образований начала ПБВ и вольско-лбищенской культурной группы, хотя, забегая вперед, отметим, что в генезисе синташтинских древностей ее роль представляется малозначительной.

5.1.2. Абашевская культура

Изучение абашевской культуры на Южном Урале имеет давнюю историю. Историографические обзоры по абашевским древностям лесостепных районов Приуралья присутствуют в ряде обобщающих работ (Горбунов В. С., 1986, с. 5-17; 1992б, с. 22-43, 143-144). Поэтому нет необходимости останавливаться на этом вопросе. Отметим лишь, что в настоящее время абашевская культура является одной из наиболее хорошо изученных в регионе. Основательный фундамент для характеристики абашевских древностей в Приуралье был заложен К. В. Сальниковым (1967, с. 18-145).

К середине 80-х годов XX века, благодаря масштабным полевым исследованиям, источниковедческая база пополнилась большим количеством новых памятников. Их систематизацией, типологическим анализом вещевых комплексов, классификацией погребального обряда и архитектурных сооружений на поселениях и в некрополях особенно плодотворно занимается В. С. Горбунов. Осуществление первичных исследовательских процедур позволило исследователю не только дать исчерпывающую характеристику абашевских памятников на Южном Урале, но и непосредственно выйти на уровень историко-культурных реконструкций, обратившись, вслед за К. В. Сальниковым, к вопросам происхождения, периодизации и хронологии, выяснения направленности культурных взаимодействий и исторических судеб абашевского населения, получившим наиболее полное освещение в обобщающих монографических работах (Горбунов В. С., 1986; 1992б, с. 143-153).

С точки зрения определения таксономического ранга абашевских памятников Приуралья выделяются два основных направления. С развитием теоретического положения, сформулированного еще в конце 50-х годов XX века А. П. Смирновым (1957, с. 19) о возможности выделения особой «баланбашской» культуры в бассейне р. Белой связана концепция абашевской культурно-исторической общности, в рамках которой массиву абашевских памятников Южного Урала придается статус самостоятельной археологической культуры. Впервые толкование абашевских древностей Приуралья как отдельной археологической культуры внутри абашевской культурно-исторической общности было предложено А. Д. Пряхиным (1974, с. 14; 1976; 1977). К подобной трактовке явно склоняется еще один авторитетный современный исследователь абашевской культуры В. С. Горбунов, при этом синташтинские памятники в Зауралье рассматриваются автором в качестве локального восточного варианта приуральской абашевской культуры, наряду с баланбашскими, локализующимися к западу от Уральского хребта (Горбунов В. С., 1992б, с. 144).

В то же время О. В. Кузьмина, последовательно и скрупулезно проанализировав систему погребальной обрядности и разработав детальную типологию

материального комплекса, пришла к заключению о необходимости рассматривать абашевские памятники в Среднем Поволжье и Приуралье в рамках одной культуры. Различия между ними, по мнению автора, обусловлены расширением ареала распространения, в силу чего менялись основные векторы культурных взаимодействий, а также объясняются хронологической неоднородностью памятников внутри локальных вариантов (Кузьмина О. В., 1992; 1999; 2000а; 2001).

Так или иначе, в указанных культурно-хронологических построениях фигурируют абашевские памятники, концентрирующиеся в лесостепных районах Башкирского Приуралья. Между тем в последние годы получены новые данные, свидетельствующие о продвижении абашевского населения в пределы собственно степного Приуралья, занятого в это время позднекатакомбной культурной группой. Это открывает интригующие перспективы для выяснения механизмов взаимодействия абашевской культуры со степными скотоводческими культурными образованиями на пороге ПБВ.

Справедливости ради следует заметить, что все известные в Оренбуржье абашевские памятники располагаются в подзоне северной степи и тяготеют к границе с лесостепью, примыкая к основному массиву абашевских поселений и некрополей Башкирии (рис. 60). Подобная локализация абашевских памятников в степном Приуралье совершенно естественна.

В общей сложности на рассматриваемой территории, в пределах Оренбургской области, известно 11 памятников, содержащих абашевские материалы. Часть из них сосредоточена в бассейне р. Самары, левого притока Волги. Другое скопление памятников отмечено на правых притоках р. Сакмары, впадающей в р. Урал недалеко от г. Оренбурга. Самым южным памятником является Родниковое поселение на р. Урал (рис. 60). Семь пунктов представлены немногочисленными коллекциями керамики абашевского облика, полученными при рекогносцировочном обследовании либо в результате проведения стационарных раскопок поселений эпох энеолита – бронзы.

Наиболее многочисленная группа поселенческих памятников концентрируется на р. Ток, правом притоке р. Самары. Это поселения **Ивановка I**, **Токское**, **Пушкинское I**, **Сухореченское II** (Моргунова Н. Л., 1979; Порохова О. И., 1979; Моргунова Н. Л., Порохова О. И., 1989) (рис. 60; 68). Еще одним пунктом, где обнаружены абашевские материалы в этом районе, является поселение **Карьяпово** (Порохова О. И., 1979). Здесь зафиксирован разрушенный абашевский бескурганый могильник, расположенный на энеолитическом поселении. Среди разрозненных костных человеческих останков обнаружены фрагменты абашевской керамики, каменные орудия, бронзовые пронызь и бляшка-розетка. На одной из соседних дюн находился абашевский поселок.

Примечательно, что чуть ниже по течению р. Самары от Сухореченского II поселения, еще в пределах Бузулукского района Оренбургской области, исследован известный **могильник у Никифоровского лесничества** при-

уральской абашевской культуры (Васильев И. Б., Пряхин А. Д., 1979) (рис. 60). Могилы размещались рядами по линии ЮВ-СЗ. Ямы прямоугольной формы с закругленными углами имели, в основном, широтную ориентацию. Реконструируется положение костяков в позе вытянуто на спине, головой на запад или северо-запад (рис. 63). Инвентарь достаточно разнообразный: керамика, бронзовые ножи различных типов, тесло, шилья, скрепка. Очень выразителен набор украшений: бронзовые браслеты, перстень, различные витые подвески, бусины, пронизи, бляшка-розетка, плоские орнаментированные бляшки разной конфигурации, серебряные подвески в полтора оборота (рис. 63; 64).

Остальные абашевские памятники на интересующей нас территории связаны уже с бассейном р. Урал. Самым южным памятником является **Родниковое поселение**, расположенное в 4 км к западу от пос. Чесноковка Переволоцкого района Оренбургской области, на пониженном участке первой надпойменной террасы правого берега р. Урал, который протекает в 0,3 км к юго-востоку (рис. 60). Поселение многослойное. В результате раскопок была получена выразительная коллекция приуральской абашевской керамики (Порохова О. И., 1983) (рис. 68).

На левобережье р. Сакмары у подножия Губерлинских гор башкирскими археологами исследован разнокультурный курганный могильник **Ибрагимовский III** (Денисов И. В. и др., 2001, с. 76-82, рис. 1-3). Абашевские материалы обнаружены в четырех курганах: №№ 1-4. Насыпи земляные незначительных размеров от 7 до 16 м в диаметре и от 0,13 до 0,5 м высотой. В кургане 4 зафиксирована каменная конструкция в виде «панциря» над центральной частью насыпи. На подкурганной площадке присутствуют одна или две могилы. Ямы неглубокие прямоугольных очертаний, ориентированные по линии СВ-ЮЗ. Погребение 2 в кургане 2 совершено в прямоугольном каменном сооружении на уровне древнего горизонта. О характере ингумации судить сложно, так как все могилы разрушены, но исходя из сохранившихся *in situ* костей нижних конечностей взрослого индивида в кургане 1, можно предполагать вытянутую на спине позу и северо-восточную ориентировку костяка (Денисов И. В. и др., 2001, с. 77, рис. 1, 4). В могилах присутствуют кости крупного и мелкого рогатого скота. Инвентарь представлен керамикой, каменными черешковыми наконечниками стрел, бронзовыми и серебряными нашивными бляшками, рифлеными и реберчатыми пронизьями, миниатюрной очковидной подвеской и золотой желобчатой височной подвеской в полтора оборота (рис. 65).

Великолепные памятники абашевской культуры выявлены недавно в среднем течении р. Салмыш, правого притока р. Сакмары (рис. 60). Наиболее выразительным на сегодняшний день абашевским некрополем в степном Приуралье нужно признать могильник **Белозерский I** (Халяпин М. В., 2000). Экспедицией Оренбургского госпедуниверситета в 1998 году было раскопано три из тринадцати курганов, расположенных на первой надпойменной террасе



Рис. 63. Абашаевская культура

Материалы могильника у Никифоровского лесничества: I – план и профиль раскопа: 1 – темно-серый песок, 2 – светло-серый песок, 3 – желтый песок; II – план погребения 7; 1-4 – инвентарь из погребения 7; III – план погребения 2; 5-18 – инвентарь из погребения 2; IV – план погребения 9; 19 – сосуд из погребения 9; 1-11, 14-18 – бронза, 12, 13, 19 – керамика

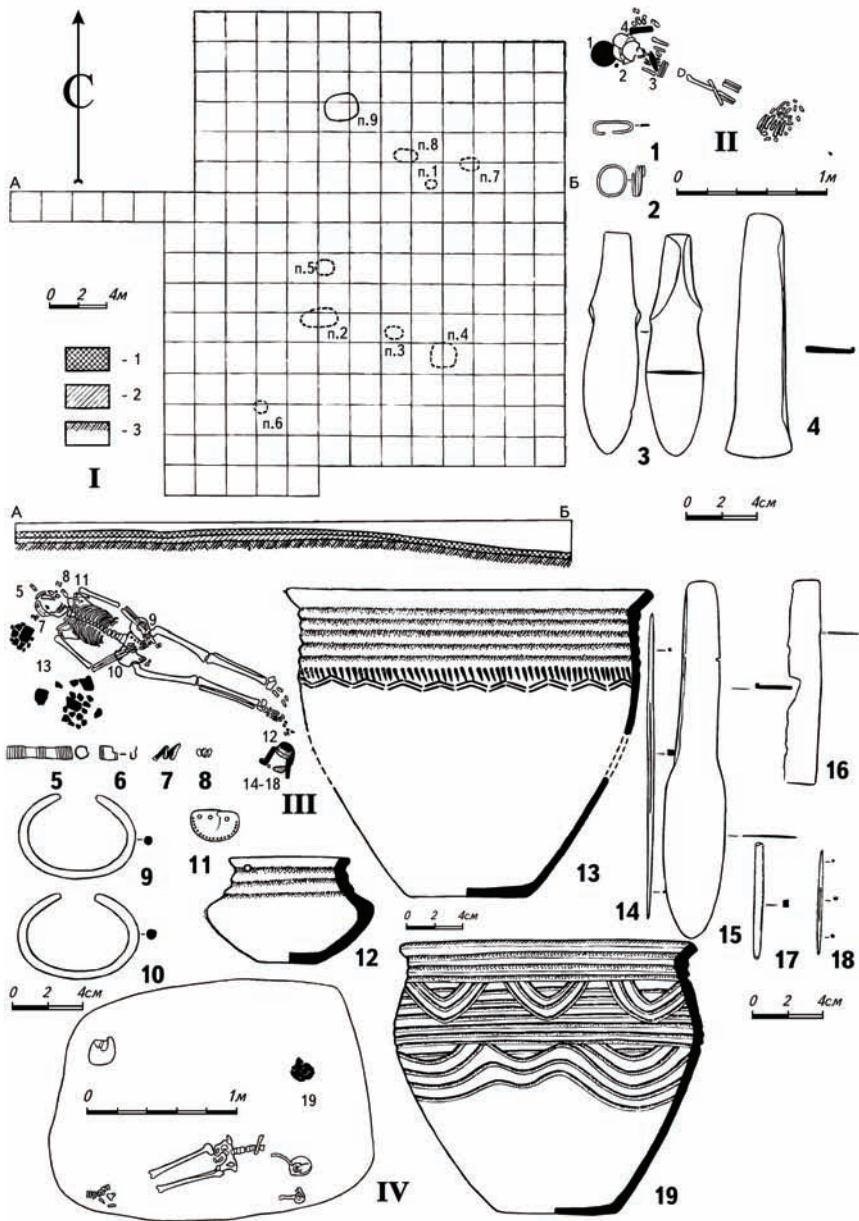

Рис. 64. Абашевская культура

Инвентарь из могильника у Никифоровского лесничества:

1-9 – керамика, 10-13, 15-34 – бронза, 14 – серебро

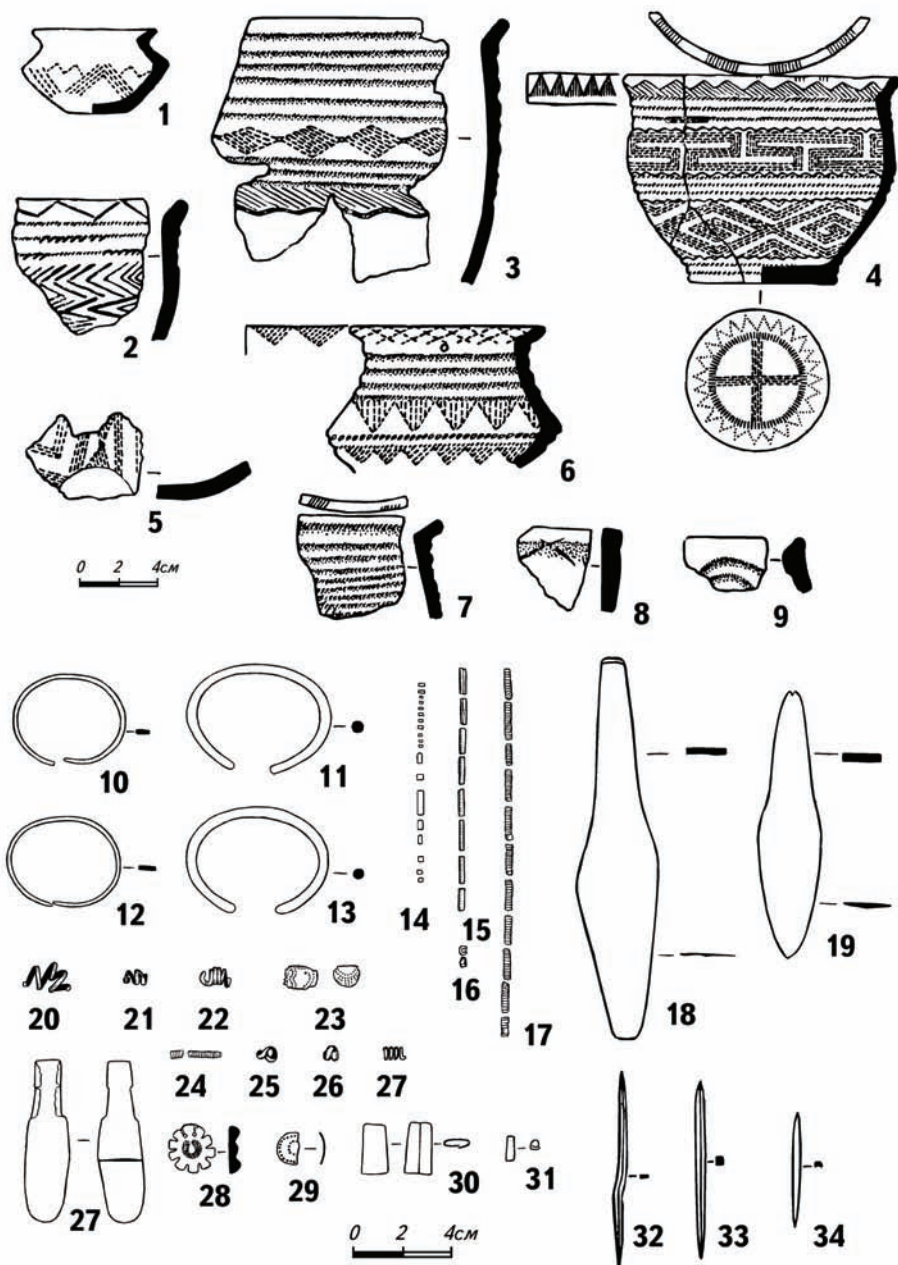

Рис. 65. Абашевская культура

Инвентарь из могильника Ибрагимово III: 1, 4-7, 9-11 – курган 1; 3, 8 – курган 2, погребение 2; 12-15 – курган 2, погребение 1; 18, 19 – курган 3, погребение 2; 2, 16, 17 – курган 4; 1, 2 – камень, 3 – золото, 4-11 – бронза, серебро, 12-19 – керамика

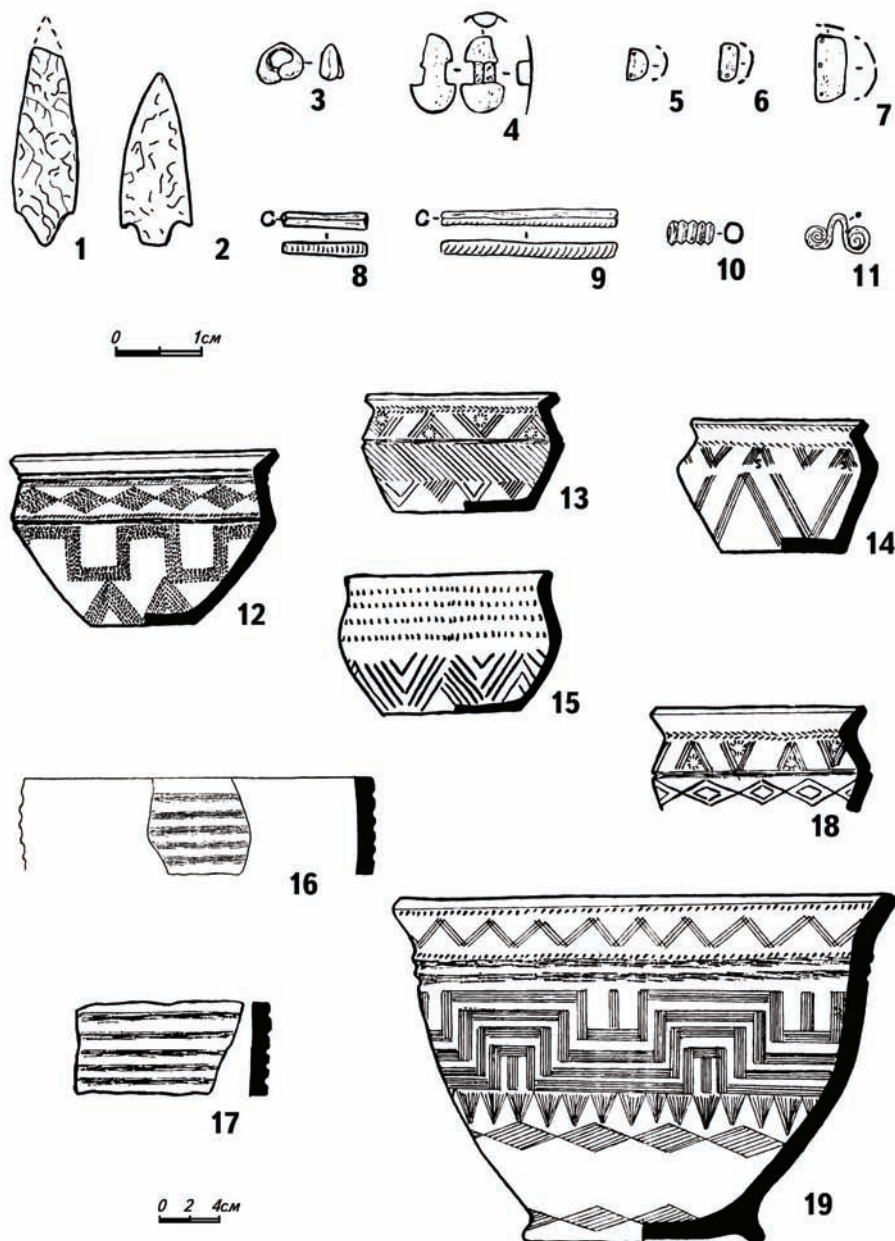

Рис. 66. Абашевская культура

Материалы могильника Белозерка I: I – план кургана 2; II – план погребения из кургана 9; III – план каменного ящика 1 из кургана 4; IV – план каменного ящика 2 из кургана 4; 1-15 – инвентарь из могильника: 1-5 – керамика, 6-15 – бронза

левого берега старицы р. Салмыш. Насыпи уплощенные диаметром 12-16 м и высотой от 0,3 до 0,6 м. Подкурганые сооружения представлены мощными каменными кольцами из поставленных на ребро массивных плит. Обычно в центральной части располагаются одна или две крупные могилы, на периферии под каменными выкладками в двух курганах обнаружены камеры небольших размеров. Надмогильные и внутримогильные конструкции представляли собой каменные выкладки, ящики или цисты, иногда сооруженные на уровне древнего горизонта (рис. 66, I-IV). Ямы прямоугольной формы со скругленными углами незначительно углубленные в материк. Погребальные сооружения ориентированы по линии СЗ-ЮВ. Практически все захоронения разрушены, поэтому реконструировать способы обращения с телами умерших не удалось. В ряде случаев на дне ям зафиксированы растительные подстилки, мел, охра. Широко практиковались огненные ритуалы, отмечены находки остатков жертвоприношений и заупокойных тризн в виде отдельных костей животных. Погребальный инвентарь включал в себя глиняную посуду и бронзовые украшения: пронизи из спирально закрученной проволоки, желобчатые височные подвески в полтора или два оборота (рис. 66, 1-15). Один из сосудов был отремонтирован посредством бронзовой скобы (рис. 66, 11).

Несколько южнее описанного могильника, вниз по р. Салмышу, открыт уникальный **могильник у горы Березовой**, расположенный на краю первой надпойменной террасы (Халяпин М. В., 2001; 2005) (рис. 60). Можно выделить как минимум три стратиграфических горизонта функционирования погребальной площадки. Самый ранний из них относится к заключительной фазе СБВ. С этим периодом существования могильника связан низкий участок на окраине срубного поселения Буланово II, расположенного на останце у подошвы террасы правого берега р. Салмыш, между горой Березовой и болотом Гнилые Лозки, где выявлен слой с абашевской керамикой.

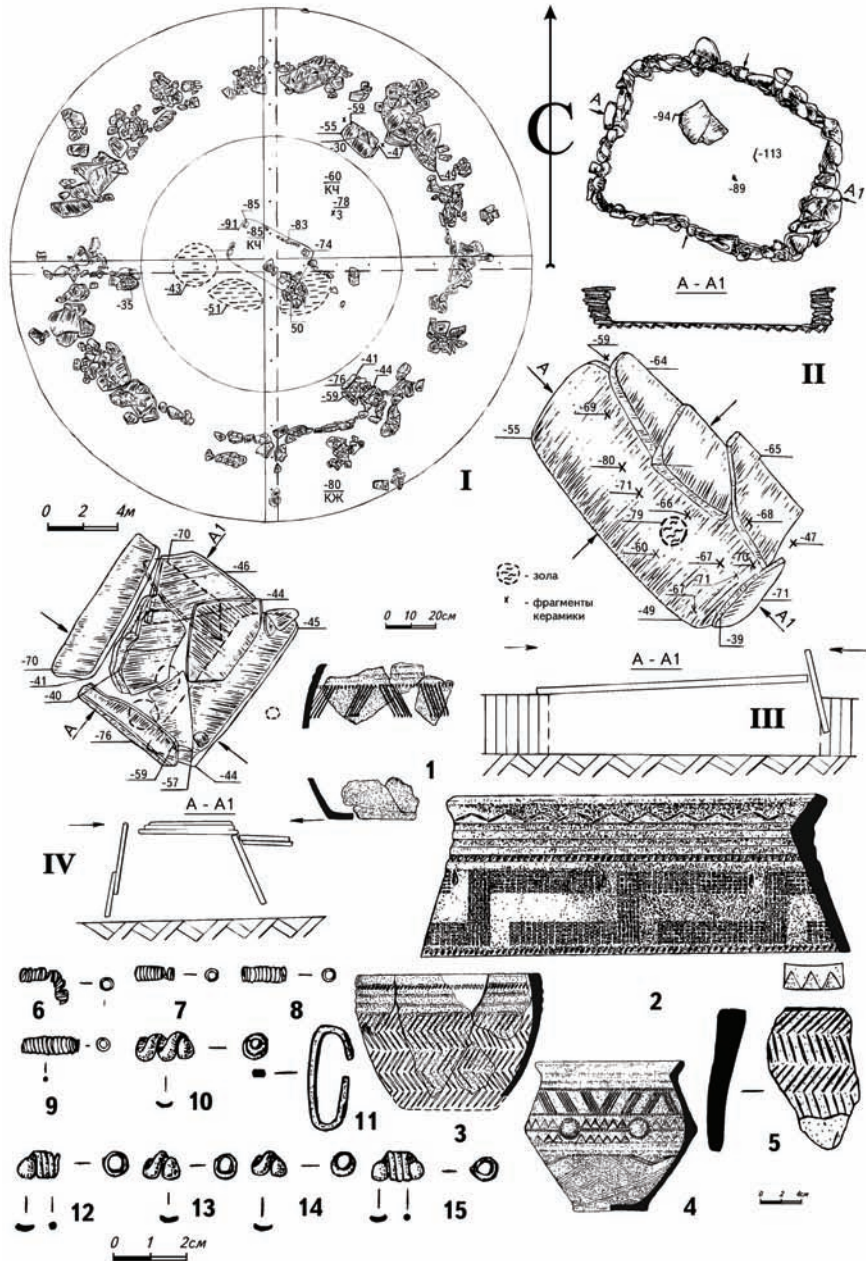
На территории памятника раскопана овальная в плане каменная ограда № 1, размерами 9,6x7,8 м, внутри которой фиксировалась небольшая грунтовая насыпь. Ограда сооружена из поставленных на ребро каменных плит и валунов больших размеров и массивных каменных плит, использовавшихся в качестве облицовки конструкции и крепиды для насыпи. В центральной части ограды исследовано сильно разрушенное основное погребение 3, совершенное на уровне материка. Контуры ямы проследить не удалось, но можно предполагать широтную с отклонением ориентацию могилы. Разрозненные человеческие кости принадлежали скелету женщины в возрасте 25-35 лет, лежавшей, вероятно, головой на северо-запад. На дне фиксировалась посыпка угольками, среди костных останков человека обнаружены кусок медного шлака и кость животного. В предполагаемом изголовье *in situ* стоял глиняный сосуд кубкообразной формы с плавнопрофилированным туловом, достаточно высокой, слегка отогнутой наружу шейкой, и небольшим поддоном с закраиной. Сосуд украшен

горизонтальными и наклонными линиями, образующими по тулову горизонтальную елочку (рис. 67, 23). Декор выполнен глубоким небрежным прочерчиванием.

В пределах ограды зафиксированы еще два детских захоронения, отнесенных М. В. Халяпиным (2001) к числу позднесинташтинских. Не вдаваясь сейчас в проблему отнюдь культурной атрибуции указанных погребений, к которой вернемся позже, заметим, что планиграфически они вписываются в группу размещавшихся рядами погребений ПБВ, занимающих более позднюю стратегическую позицию. Показательно, что детские погребения были впущены в ограду № 1 без учета особенностей рельефа, в соответствии с общей планировкой позднего некрополя. Тот факт, что впускные ямы нарушили каменную конструкцию (Халяпин М. В., 2001; 2005, с. 203-204), может свидетельствовать о значительном временном интервале между функционированием погребальной площадки в эпохи средней и поздней бронзы. По крайней мере, к моменту совершения впускных захоронений каменное сооружение, видимо, уже находилось в рунированном состоянии, и было полностью задержено так, что не читалось в рельефе.

Внутри ограды и за ее пределами на различных глубинах обнаружено большое количество костей животных и обломков глиняной посуды. Для нашего исследования принципиальное значение имеет представительная коллекция абашевской керамики (рис. 67). Сосуды плоскодонные горшковидных и баночных форм с примесью толченых раковин в тесте. Превалируют горшки со сглаженным ребром на внешней стороне тулова и внутренним – на отгибе венчика, часто имеющим характерный желобок. В орнаментации широко представлены каннелюры, зигзаги, заштрихованные треугольники, фестоны, наколы уголка штампа или полый трубочки, наlepные шишечки.

Отдельно следует упомянуть несколько фрагментов керамики из могильника у горы Березовой, не вписывающихся в стандарты гончарных традиций абашевской культуры. В коллекции присутствует обломок венчика от крупного сосуда, вероятно, реповидной формы с отогнутым венчиком. С обеих сторон гребенчатым штампом нанесен своеобразный паркетный орнамент (рис. 67, 5). На срезе венчика еще одного горшка с внутренним ребром отмечены крупные ямочные вдавления (рис. 67, 24). В орнаментации сосудов баночных форм иногда присутствуют фестоны с горизонтальной штриховкой и «бахромой» из насечек или наколов трубочки, а также наlepные валики, зигзаги, волнистые линии (рис. 67, 3, 4). Вместо ракушечной примеси в формовочной массе таких сосудов содержится дресва. Видимо, эта группа керамики отражает смешение позднекатакомбных и абашевских гончарных традиций. Любопытно, что на площади некрополя зафиксировано несколько выкладок аморфных очертаний из камней небольших размеров. Погребений под ними не обнаружено, но встречается керамика. Точно такая же ситуация отмечена в грунтовом могильнике «Учебный полигон» в Актюбинской области (Родионов В. В., Ткачев В. В.,



Рис. 67. Абашевская культура

Инвентарь из могильника у горы Березовой: 1, 6 – бронза, 2 – кость, 3-5, 7-33 – керамика

1996). Там расчищено погребение позднекатакомбного облика, недалеко от которого, под аналогичной каменной выкладкой, обнаружены фрагменты массивного толстостенного сосуда, украшенного налепными валиками и фестонами с горизонтальной штриховкой (рис. 70, II, 5, 6). По всем позициям, в том числе и фактуре, этот сосуд демонстрирует сходство с отдельными образцами из синкретической керамической серии могильника у горы Березовой (рис. 67, 3).

В этом плане нужно отметить уникальную находку в могильнике у горы Березовой бронзового ножа, органично сочетавшего в себе абашевские и позднекатакомбные традиции металлообработки (рис. 67, 1). Форма орудия практически идентична ножам с коротким черенком и узким пятиугольным лезвием, включенным С. Н. Кореневским в группу 2 по разработанной им классификации, кстати, недостаточно подробной (Кореневский С. Н., 1978, с. 36-40, рис. 4) и хорошо известным во всех культурах катакомбного круга. Они присутствуют в поздних донецких и среднедонских комплексах (Смирнов А. М., 1996, рис. 47, 1-5; Матвеев Ю. П., 1998, рис. 3, 7; 4, 7). Представительная серия таких изделий происходит из памятников предкавказской маньчской культуры, причем особенно монолитная группа выделяется в Северо-Западном Прикаспии, где они объединены недавно Е. И. Гаком в рамках типа VI катакомбных ножей (Гак Е. И., 2002, с. 284-286, рис. 4). Примечательно, что в Подонцовье и на Нижнем Дону подобные ножи встречаются, преимущественно, в погребениях маньчского типа (Смирнов А. М., 1996, рис. 24, 14, 15; Братченко С. Н., 1976, рис. 72, 17, 18). Находки ножей данной разновидности отмечены в памятниках бабинской культуры (КМК) (Братченко С. Н., 1976, рис. 72, 5, 13). Применительно к березовскому экземпляру следует отметить, что, наследуя конструктивные детали ножей привольненского этапа кавказской металлургии, он демонстрирует за счет расширения в верхней части клинка признаки ножей с плямявидным лезвием самого позднего костромского этапа развития кавказской металлургии (Кияшко А. В., 2002, с. 26-27, рис. 7; 8; 28).

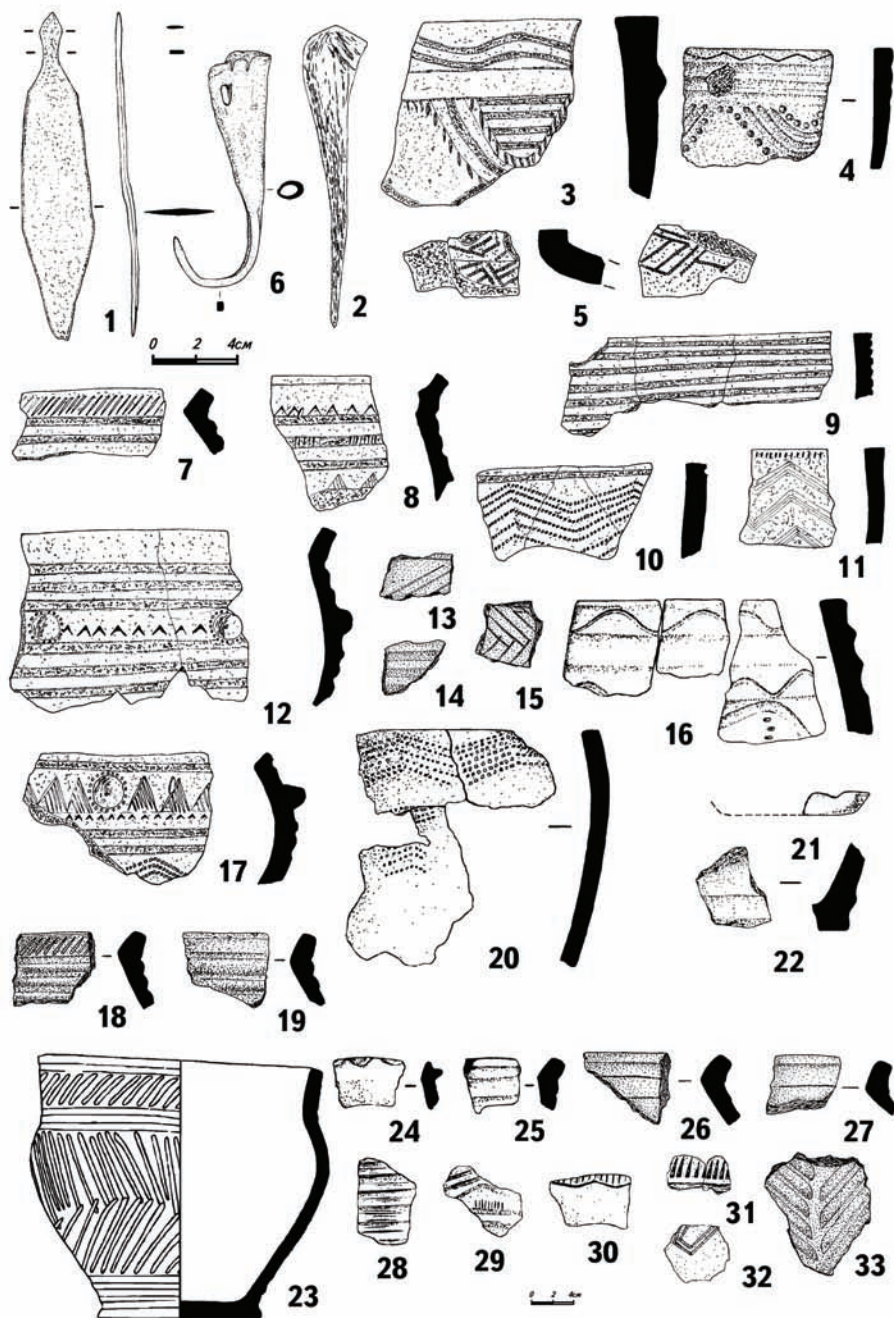
Такая конструктивная деталь, как расковка окончания черенка на ноже из могильника у горы Березовой, вполне типична для катакомбной металлообработки, однако четкая ромбическая форма наверху является стереотипной для абашевского кузнечного дела. Кроме того, лезвие на березовском ноже не имеет утолщения-перехвата, как на катакомбных изделиях, а заточено с обеих сторон до самого черенка (рис. 67, 1). Столь специфическая комбинация признаков уже отмечалась на изделиях из финально-катакомбных погребений Среднего Дона, рассматриваемых в рамках катакомбно-абашевского взаимодействия (Матвеев Ю. П., 1998, с. 8-19, рис. 4, 2, 7), а также из памятников бабинской культуры (КМК) (Братченко С. Н., 1976, рис. 72, 5).

Продолжая этот сюжет, следует обратить внимание еще на одну интересную находку, происходящую из могильника у горы Березовой. Речь идет о бронзовом крюке с раскованной втулкой, снабженной отверстием для крепе-

ния рукояти (Халяпин М. В., 2005, рис. 3, 3). В данном случае особый интерес вызывает то обстоятельство, что подобного рода изделия в интересующий нас период надежно увязываются с позднекатакомбной металлургией костромского этапа (Кияшко А. В., 2002, с. 28, рис. 22, 11), хотя крюки слабо эволюционируют по сравнению с привольненским периодом развития кавказской металлургии (рис. 67, 6). Примечательно, что металлический крюк позднекатакомбного облика был обнаружен на абашевском поселении Тюбьяк в Башкирском Приуралье (Горбунов В. С., 1992б, рис. 16; Обыденнов М. Ф. и др., 2001, рис. 49, 8).

Для синхронизации и выяснения механизмов абашевско-катакомбного взаимодействия в степном Приуралье исключительное значение имеет группировка предметов из жертвенной ямы (бофра), впущенной в древнеямный курган 6 II Герасимовского могильника (Порохова О. И., 1992, рис. 4). Здесь абашевские шило и нож с едва выделенным перекрестием и ромбической пяткой черенка, изготовленные из мышьяковистой бронзы группы ТК, зафиксированы в комплексе с глиняным сосудом, типичным для позднекатакомбной культурной группы Приуралья (рис. 69, 5-7).

Вообще нужно заметить, что вопросы синхронизации абашевской культуры с позднекатакомбными культурными образованиями уже ставился неоднократно, приводились аргументы и в пользу наличия контактов между ними (Горбунов В. С., 1992б, с. 120-126, рис. 16; Кузьмина О. В., 2001, с. 157-159). Приводившиеся в работах исследователей свидетельства абашевско-катакомбных взаимодействий скорее объясняют природу самобытности абашевских памятников Приуралья на стадии становления за счет заимствования катакомбных и северокавказских традиций. Пока по достоинству не оценены новации, появившиеся с выходом абашевской культуры в Приуралье. В погребальной обрядности это проявилось в появлении монументальных каменных подкурганых и внутримогильных конструкций, склеповом характере усыпальниц, широком распространении вытянутого на спине положения костяков, вторичных захоронений. В металлургии и металлообработке можно отметить использование мышьяковых лигатур, употребление втульчатых насадов на копьях, долотах, крюках, морфологические характеристики ножей, топоров и других орудий. Заимствования практически не коснулись гарнитура украшений. Но в керамике начинают преобладать сосуды с ребристым профилем, появляются кубки, изменяется стилистика орнаментации, в которой большую роль играют рельефные орнаменты, в том числе наклепные шишечки и валики.

Рассматриваемые памятники демонстрируют наиболее высокую степень сходства с рядом абашевских некрополей в лесостепном Приуралье, такими, как Тугаевский, Русско-Тангировский (Горбунов В. С., 1986), III Красногорский, Береговский (Пряхин А. Д., Горбунов В. С., 1979, с. 73-95), II Ахмеровский (Васюткин С. М. и др., 1985, с. 75-77), Набережный (Горбунов В. С. и др., 1989,



Рис. 68. Абашевская культурная группа. Керамика из поселений
 1-10 – Родниковое; 11-17 – Карьяпово; 18-23 – Буланово II; 24-34 – Ивановка I

с. 17-23). Особенно рельефно это проявляется в системе погребальной обрядности, гончарных традициях, металлообработке, ювелирном деле. О. В. Кузьмина на основе всестороннего анализа абашевских древностей Поволжья и Приуралья убедительно показала динамику этого культурного явления. Указанные памятники она относит к числу самых поздних, синхронных Турбинскому могильнику, и имеющих заметные отличия от абашевских памятников классического этапа в Приуралье. Этим же временем, по мнению автора, датируются клады абашевской культуры, в том числе происходящие с территории Южного Урала: Верхне-Кизильский, Москательникова, у Долгой горы (Кузьмина О. В., 1999, с. 190-197; 2000а, с. 74, 75, 99, 100). Вероятно, синхронным абашевским памятникам Оренбуржья является и Юмаковский могильник в Южной Башкирии (Горбунов В. С., Иванов В. А., 1992, с. 218-219, рис. 6).

Исчерпывающая характеристика абашевских памятников Приуралья уже содержится в работах исследователей (Горбунов В. С., 1986; 1992б; Кузьмина О. В., 1999; 2000а). Несомненно, абашевские могильники и поселения в степном Приуралье неразрывно связаны с памятниками, локализующимися в лесостепных районах Башкирии, и представляют одно культурное образование. Так как в соответствии с задачами настоящего исследования нас интересует прежде всего генетический аспект, сопоставление синташтинских и позднеабашевских комплексов можно осуществлять с привлечением всего корпуса источников, опираясь на культуuroобразующие признаки, выявленные в результате классификационных процедур и статистического анализа. Значимость новых данных состоит в том, что теперь уверенно можно говорить о расширении ареала абашевской культуры Приуралья на позднем этапе в южном направлении в степные районы, вплоть до р. Урал. Здесь наиболее отчетливо фиксируются контакты с позднекатакомбной культурной группой. Именно это обстоятельство открывает перспективы выяснения механизмов генезиса синташтинской культуры.

5.1.3. Позднекатакомбная культурная группа

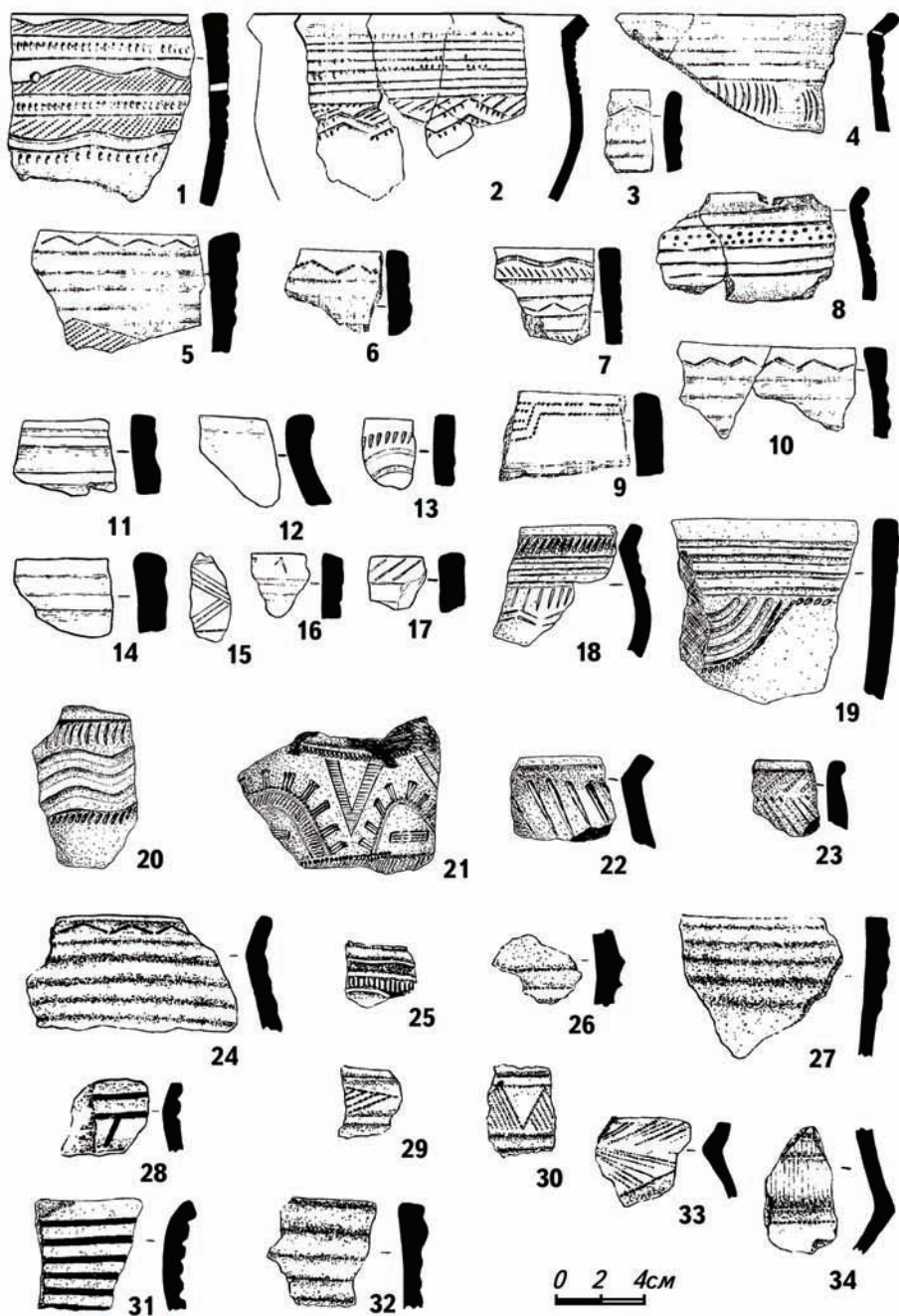
Памятники СБВ в степном Приуралье, связанные своим происхождением с миром степных скотоводов, из-за своей малочисленности до сих пор воспринимаются как некая недифференцированная совокупность. К настоящему моменту можно констатировать два основных подхода к их интерпретации.

В силу устойчивой историографической традиции, удивительно жизнеспособной остается концепция полтавкинской культурно-исторической общности, в русле которой памятники СБВ в регионе рассматриваются в рамках приуральской полтавкинской культуры. В целом, историография полтавкинской проблемы получила подробное освещение в ряде работ (Мельник В. И., 1990,

с. 103-107; Кузнецов П. Ф., 1991, с. 3-5). Поэтому сосредоточимся лишь на вопросах культурной атрибутики памятников СБВ в Приуралье.

Впервые границы, выделенной к тому времени на материалах Нижнего Поволжья, полтавкинской культуры отодвинул до Приуралья К. В. Сальников (1962, с. 49), основываясь на данных, полученных в результате исследования II Мало-Кизыльского могильника. С инициативой изменения таксономического ранга «полтавкинских» древностей региона выступил И. Б. Васильев (1979, с. 49), предложив рассматривать их как потенциальную культуру, являющуюся составной частью полтавкинской КИО. Это положение было с энтузиазмом воспринято Н. К. Качаловой (1983, с. 12, табл. 4, 12), наиболее последовательной сторонницей полтавкинской концепции. В законченном виде полтавкинская КИО представлена в специальной работе П. Ф. Кузнецова, где сделана попытка систематизации приуральских памятников СБВ, которым отведено значительное место в исследовании (Кузнецов П. Ф., 1989, с. 25-29).

Нужно заметить, что указанные научные положения подверглись серьезной и вполне обоснованной критике со стороны целого ряда исследователей, что особенно рельефно проявилось в ходе развернувшейся полемики на страницах журнала «Советская археология» (Шилов В. П., 1991; Моргунова Н. Л., 1991). Тем не менее в своей последней работе Н. К. Качалова вновь пытается обосновать полтавкинскую атрибуцию серии погребальных комплексов Приуралья. При этом даже выделяет три хронологических этапа, хотя и возвращается к старой таксономии, определяя эту группу памятников как приуральский вариант полтавкинской культуры (Качалова Н. К., 2001, с. 49-51, рис. 6). По-прежнему полтавкинскими объявляются не только памятники СБВ в Приуралье, но даже срубные погребения из Новой Белогорки и алакульские – из Хабарного I (Качалова Н. К., 2001, рис. 6, 3, 13, 14).

Другой точки зрения по вопросу о культурной принадлежности памятников СБВ в степном Приуралье придерживаются Н. Л. Моргунова и А. Ю. Кравцов. Они полагают, что погребальные комплексы полтавкинского времени в регионе являются результатом эволюции древнеямной культуры и должны рассматриваться в рамках ее третьего этапа, сохраняя ведущий комплекс стереотипов без сколько-нибудь заметного инокультурного влияния (Моргунова Н. Л., 1991, с. 123-130; 2001, с. 98; Моргунова Н. Л., Кравцов А. Ю., 1991, с. 47-48; 1994, с. 83-86, рис. 31; 32; Кравцов А. Ю., Моргунова Н. Л., 1991, с. 135-136). Если первоначально авторы пытались как-то дифференцировать в хронологическом отношении погребения СБВ в Приуралье, сопоставляя отдельные из них с третьей хронологической группой древнеямной культуры (по Н. Я. Мерперту) и со стадиями полтавкинской культуры (по Н. К. Качаловой и И. Б. Васильеву) (Моргунова Н. Л., Кравцов А. Ю., 1991, с. 47, 48), то позже упростили схему, в результате чего в перечень памятников заключительного этапа

ямной культуры Приуралья попали разновременные и даже разнокультурные комплексы (Моргунова Н. Л., Кравцов А. Ю., 1994, рис. 32). Столь обобщенное восприятие материалов СБВ подвигло исследователей к постулированию тезиса об участии позднеямного населения Приуралья в генезисе синташтинских древностей рубежа эпох средней и поздней бронзы (Моргунова Н. Л., 2001, с. 98; Виноградов Н. Б., 1995, с. 25; Зданович Г. Б., 1997, с. 61; Логвин В. Н., 1995, с. 94).

По мере накопления источников становилось все более очевидным, что курганные захоронения СБВ в степном Приуралье отнюдь не гомогенны, что обусловлено хронологическими различиями и культурной неоднородностью. Новые данные со всей очевидностью демонстрировали существенные отклонения от строгих канонов древнеямной погребальной обрядности, появилась возможность хронологического размежевания и культурной идентификации погребальных комплексов СБВ (Бытковский О. Ф., Ткачев В. В., 1996; Халяпин М. В., 1999; Ткачев В. В., Гуцалов С. Ю., 2000, с. 33-36). Наиболее архаичная утеско-жаман-каргалинская культурная группа СБВ в Волго-Уралье (Богданов С. В., 2004), видимо, действительно формируется на позднеямной основе. Культурная трансформация, приведшая к смене комплекса стереотипов, стимулировалась импульсом из Предкавказья, а также активизацией связей с лесными культурами (Ткачев В. В., Гуцалов С. Ю., 2000, с. 32-35; Ткачев В. В., 2000а, с. 40-43). Хронологически данная культурная группа (раннеполтавкинская по И. Б. Васильеву (1979, с. 29-34)) относится к преддонецкому времени и синхронизируется с памятниками второго периода позднеямного – раннекатакомбного времени Нижнего Дона (по А. В. Кияшко (1999, с. 79-81)), третьим этапом новотиторовской культуры (по А. В. Гею (2000, с. 99-106)) или предкатакомбной культурной группой (по В. А. Трифонову (1991, с. 123-131)) Прикубанья. Судя по материалам погребения из Воздвиженки (Ткачев В. В., 2000а, с. 42, рис. 4, 1-5), имело место и непосредственное проникновение отдельных катакомбных групп, но уже в раннедонецкое время. Об этом свидетельствуют находки изделий, находящихся аналогии, например, в Калмыкии в комплексах горизонта С (по В. А. Сафронову), а также в преддонецких (по А. М. Смирнову).

Однако с такой оценкой культурно-хронологической позиции памятников начала СБВ в степном Приуралье согласны далеко не все исследователи. Это касается не только концепций полтавкинской и позднеямной принадлежности обсуждаемой группы памятников, но и нового подхода А. В. Кияшко (2002), который существенно омолаживает приуральские комплексы эпох ранней и средней бронзы, относя некрополи начала СБВ в регионе к привольненскому этапу.

Однако, даже не вдаваясь в дискуссию по поводу хронологической позиции и культурной атрибуции древностей начала СБВ на интересующей нас территории, следует констатировать, что памятники позднего периода СБВ отчетливо демонстрируют отсутствие прямой генетической связи не только с

позднеямной культурой Приуралья, но и с указанной культурной группой начала СБВ (Богданов С. В., 1998, с. 22; 1999, с. 24; Ткачев В. В., 2000а, с. 44-46). Между тем именно культурная группа заключительного этапа СБВ непосредственно предшествует синташтинским древностям в регионе. Поэтому определение культурной принадлежности и хронологической позиции этих, пока еще немногочисленных, памятников имеет принципиальное значение для нашего исследования. Характеристика комплексов конца СБВ очень важна для выяснения генезиса синташтинской культуры, в связи с чем приведем их подробное описание.

Интересующие нас материалы представлены погребальными комплексами из 13 некрополей, а также небольшой коллекцией находок на Турганинской энеолитической стоянке. Памятники достаточно равномерно распределяются по всей территории степного Приуралья, однако можно выделить четыре района их локализации. Одна группа памятников связана с бассейном р. Самары, остальные относятся к разветвленной системе притоков р. Урала (рис. 60). Северо-западная группа включает могильники Медведка на левобережье р. Самары, Ефимовка IV, расположенный на ее левом притоке – реке Бузулуке, и материалы Турганинской стоянки на реке Ток, правом притоке р. Самары (рис. 60). Наиболее многочисленная группа некрополей сосредоточена в среднем течении р. Урала, преимущественно, на его правых притоках – реках Иртек (Болдырево I, Шумаево II) и Кинделя (Хутор Барышников, Герасимовский II). К этой же группе тяготеет Кардаиловский I могильник на левобережье р. Урала (рис. 60). Самыми южными из исследованных на сегодняшний день памятников позднекатакомбной культурной группы являются могильники Покровка VIII, Илекшар I, Восточно-Курайли I, Танаберген II и Учебный полигон, приуроченные к притокам реки Илек – рекам Хобда, Танаберген, Жаксы-Каргала (рис. 60). На востоке ареала, в излучине р. Урала, раскопаны еще два могильника: Новокумакский в черте г. Орска и Новотроицкий I близ г. Новотроицка (рис. 60).

Новокумакский могильник расположен в черте г. Орска, на первой надпойменной террасе р. Урал (рис. 60). Погребения заключительного периода СБВ выявлены под насыпью кургана 25, находившегося на пологом склоне террасы, спускавшейся к пойме. Из 14 захоронений, выявленных в кургане, три относились к интересующему нас времени (Смирнов К. Ф., Кузьмина Е. Е., 1977, с. 8-11, рис. 1; 2, 1, 3). Погребения являлись самыми древними и были перекрыты синташтинскими захоронениями.

Курган диаметром 20 м и высотой около 1,0 м, окруженный ровиками, был насыпан над основным погребением 14, располагавшимся в центре подкурганной площадки (рис. 29). Захоронение совершено в подбое, отгороженном от входной ямы каменными плитами. Костяк взрослого человека лежал в позе адорации на левом боку, головой на ЮЗ. В районе затылка и стоп погребенного отмечена посыпка красной охрой (рис. 69, II, III). Над подбоем расчищено по-

гребение 13. Ребенок был похоронен скорченно на левом боку, головой на ЮВ, череп окрашен охрой (рис. 69, II). Размещавшаяся чуть восточнее могила 12 была с двух сторон обставлена каменными плитами и перекрыта овальной плитой. Скелет ребенка лежал в позе адорации на левом боку, головой на юг. В ногах прослежена обильная посыпка охрой (рис. 69, II).

Могильник **Новотроицкий I** находился на восточной окраине г. Новотроицка, на водораздельном плато правобережья р. Урала и впадающего в него ручья Максай (рис. 60). В курганах 2 и 4 исследованы погребения СБВ, в том числе впускное захоронение позднекатакомбной культурной группы (Бытковский О. Ф., Ткачев В. В., 1996, с. 69, 70, рис. 5; 7). Насыпь кургана 4 диаметром 12 м и высотой 0,55 м была сооружена над погребением 2, относящимся, по всей видимости, к начальному периоду СБВ. Интересующее нас погребение 3 было совершено в катакомбе (глубоком подбое), впущенной в северо-западную полу кургана. Входная яма вырыта у подножия могильного выкида из основной могилы 2. На дне погребальной камеры на органической подстилке скорченно на правом боку покоился костяк подростка. Правая рука вытянута к коленям, левая – согнута в локте, лучевые кости лежали поперек туловища, кисть находилась у левого колена (рис. 70, I). Под скелетом и около него отмечены пятна красной охры. В ногах обнаружен глиняный сосуд (рис. 70, I).

Могильник **Восточно-Курайли I** располагался на водораздельном плато правобережья р. Илека, в 3 км к ЮВ от пос. Георгиевка (Курайли) Актюбинского района Актюбинской области Казахстана (рис. 60). Насыпь самого крупного кургана 1 диаметром 36 м и высотой 1,7 м связана с основным погребением 2 позднеэнеолитического времени. Погребение 1 позднего этапа СБВ было впущено в восточную полу кургана (Ткачев В. В., Гуцалов С. Ю., 2000, с. 28, рис. 4; 5). На дне прямоугольной могильной ямы лежал скелет мужчины 20-35 лет скорченно на левом боку, головой на ЮЗ. Руки согнуты в локтях и прижаты к туловищу, кисти перед грудью (рис. 69, IV).

Могильник **Танаберген II** находился в 4 км к югу от ст. Каратугай Мартукского района Актюбинской области, на ровной площадке первой надпойменной террасы правого берега р. Илека, недалеко от впадения в нее р. Танаберген (рис. 60). Земляная насыпь диаметром 26-32 м и высотой 0,9 м неоднократно перестраивалась. Основу ее составляла наброска на древнеямным погребением 15. Первоначально в курган была впущена могила 14 начала СБВ. Интересующее нас погребение 15а также являлось впускным и перекрывалось, в свою очередь, погребением 4 петровского этапа западноалакульской культурной группы (Ткачев В. В., Гуцалов С. Ю., 2000, с. 29, 30, рис. 8; 9). Обе указанные могилы пробиты грабительским ходом. Кроме того, торцевые части широтно ориентированной прямоугольной могильной ямы погребения 15а были срезаны при сооружении могил РЖВ. На дне прослежена органическая

подстилка, в заполнении ямы встречены кости человека и животного, а также фрагменты глиняного сосуда (рис. 69, 8).

Могильник **Учебный полигон** располагался на возвышенном мысу второй надпойменной террасы левого берега р. Жаксы-Каргала, в половине расстояния между устьем ее притоков р. Жаман-Каргала и р. Бутак (Тересбутак), на северо-западной окраине райцентра Актюбинского района Актюбинской области пос. Жилинка (Каргалинское), в 7 км от г. Актюбинска (рис. 60). Следы надмогильных сооружений визуально не фиксировались. С функционированием некрополя в конце СБВ, вероятно, связано погребение 3 из раскопа III, а также каменная выкладка из раскопа II (Родионов В. В., Ткачев В. В., 1996, с. 84, рис. 2; 3). Погребение 3 было выявлено в квадрате 17-Б раскопа III в ходе работ 1980 года. Костяк взрослого человека лежал в сильно скорченном положении на правом боку, головой на север. Правая рука была зажата между ног, левая согнута в локте кистью у подбородка (рис. 70, II). У головы поднят небольшой камешек с медной зеленью, чуть южнее скелета найден крупный кусок кварцита. Под нижней частью костяка прослежено темное пятно. В раскопе II, разбитом на памятнике в 1975 году, на границе квадратов 6-Г и 6-Д расчищена каменная площадка размерами 1,5x1,5 м. Под камнями обнаружены челюсти лошади и фрагменты массивного глиняного сосуда, украшенного волнистой линией с горизонтальной штриховкой и налепными валиками с насечками (рис. 70, 5, 6).

Могильник **Покровка VIII** расположен на первой надпойменной террасе левого берега р. Большая Хобда, в 5 км к востоку от пос. Покровка Соль-Илецкого района Оренбургской области (рис. 60). В самом крупном кургане 1 овальной формы размерами 24-30x1,0 м, насыпанном над погребением 16, относящимся к РБВ, была обнаружена разрушенная могила 12, содержащая инвентарь СБВ (Веддер Дж. и др., 1993, с. 27, 28, 33, 34, рис. 32; 59, 3-5). Погребение 12, совершенное в яме прямоугольной формы, ориентированной по линии СВ-ЮЗ, было впущено в центральную часть насыпи. Позже оно было пробито грабительским ходом, идущим с поверхности кургана. В заполнении ямы встречены кости четырех индивидов, трое из которых были мужчинами. Среди костей обнаружены кусочки охры и фрагменты трех сосудов (рис. 70, 2-4).

Могильник **Кардаилово I** размещался на первой надпойменной террасе левого берега р. Урала, в 7 км к ВСВ от пос. Кардаилово Илекского района Оренбургской области (рис. 60). Курган 1 диаметром 46 м и высотой 2,0 м, сооруженный над основным погребением 3 в СБВ, неоднократно использовался для совершения захоронений в РЖВ и функционировал как православное кладбище в этнографической современности (Моргунова Н. Л., 1996, с. 11, 12, рис. 7). В крупной подквадратной могильной яме со сложной спирально-ступенчатой конструкцией прослежены многочисленные прослойки органического

тлена, прокаленная глина и угли, найдены куски медистых песчаников, кости животных и фрагменты большого реповидного сосуда, украшенного налепным волнистым валиком и покрытого многочисленными расчесами (рис. 70, 7).

Могильник **Герасимовский II** занимает высокий участок поймы левого берега р. Кинделя, правого притока р. Урала, в 1 км к ЮЗ от пос. Герасимовка Новосергиевского района Оренбургской области (рис. 60). Находки СБВ происходят из жертвенной ямы (бофра), впущенной в насыпь древнеямного кургана 6 (Порохова О. И., 1992, с. 97-99, рис. 4). На краю могильного выкида из основного погребения стоял глиняный сосуд с плавной профилировкой тулова, короткой прямой шейкой и закраиной в придонной части, украшенный горизонтальными линиями, зигзагом, паркетным орнаментом и елочкой (рис. 69, 5). Под ним были уложены бронзовые нож и шило абашевского облика (рис. 69, 6, 7).

Могильник у **хутора Барышникова** располагался в 1 км к западу от хутора и в 6,5 км к ЮЗ от пос. Герасимовка Новосергиевского района Оренбургской области, на ровном плато надпойменной террасы левого берега р. Кинделя (рис. 60). В кургане 6 диаметром 40 м и высотой 3,3 м, сооруженном над основным позднеямным погребением 3, были обнаружены два впускных захоронения (Моргунова Н. Л., Турецкий М. А., 1998, с. 4, 5, рис. 3, 2). На поверхности кургана К. Ф. Смирновым был обнаружен фрагмент венчика миниатюрного сосуда, украшенного горизонтальными отпечатками гребенчатого штампа и треугольными наколами уголка штампа (рис. 71, 4) (Смирнов К. Ф., 1963). В верхних слоях насыпи в грабительском перекопе, разрушившем впускное погребение 1 в центральной части кургана, найден развал сосуда с уступчиком, орнаментированный в верхней части треугольниками с паркетной штриховкой и наколами трубочки (рис. 71, 3).

Могильник **Болдырево I** размещался на высокой первой надпойменной террасе левого берега р. Иртек, на окраине пос. Болдырево Ташлинского района Оренбургской области (рис. 60). Некрополь раскопан практически полностью, за исключением одной насыпи. Основная масса погребений относилась к позднеямному времени РБВ-2 или к началу СБВ (Моргунова Н. Л., Кравцов А. Ю., 1991, с. 47-48, рис. 2, 3, 4; Кравцов А. Ю., Моргунова Н. Л., 1991, с. 123-127, рис. 3-5; Моргунова Н. Л., 2000). В насыпи кургана 2 диаметром 40 м и высотой 2,0 м, сооруженного над погребением начального периода СБВ, в заполнении грабительского вкопа найден развал округлобокого короткошейного сосуда, украшенного горизонтальными линиями, наколами уголка штампа и заштрихованными треугольниками (Кравцов А. Ю., Моргунова Н. Л., 1991, с. 125, рис. 4, 12; Моргунова Н. Л., 2000, рис. 6, 1) (рис. 71, 5). По мнению авторов раскопок, сосуд был выброшен грабителями из основного захоронения (Кравцов А. Ю., Моргунова Н. Л., 1991, с. 125). Однако прямые свидетельства этому отсутствуют, в то время как аналогичная керамика, происходящая из описанного выше позднеямного кургана 6 у хутора Барышникова, обнаружена при

схожих обстоятельствах. Есть такая посуда и в закрытых комплексах позднекатакомбной культурной группы, например, в могильнике Медведка (Моргунова Н. Л., Кравцов А. Ю., 1991, рис. 1, 8), что позволяет настаивать на отсутствии непосредственной связи интересующего нас сосуда с основным захоронением.

Шумаевский II курганный могильник исследован недавно экспедицией Оренбургского госпедуниверситета под руководством Н. Л. Моргуновой (2000; 2001; 2002) на левобережье р. Иртека, близ пос. Шумаево Ташлинского района Оренбургской области (рис. 60). Материалы раскопок этого интересного некрополя опубликованы в специальной монографии (Моргунова Н. Л. и др., 2003). В кургане 4 ямной культуры обнаружено впускное захоронение позднекатакомбной культурной группы. Насыпь кургана 4 была сильно потревожена еще в процессе функционирования некрополя. В ходе раскопок удалось выяснить, что первоначально подкурганная площадка, окруженная прерывистым ровиком, составляла в диаметре около 10 м. В 4,85 м к ЮЗ от условного центра выявлено впускное погребение 1. На дне слегка углубленной в материк прямоугольной могильной ямы с широтной ориентацией покоились два ребенка, один за спиной другого, лежавшие почти по диагонали, в положении скорченно, на левом боку, головой на СЗ. Левые руки погребенных были согнуты в локтях, кисти рук у лица, правые руки протянуты к коленям (рис. 71, 1). За головами костяков стояли два кубкообразных сосуда, орнаментированных наколами уголка штампа, заштрихованными лентами и треугольниками (рис. 71, 1, 2). Для нашего исследования важно отметить, что технико-технологический анализ керамики позволил реконструировать спирально-лоскутный способ конструирования сосудов с применением форм-основ (Салугина Н. П., 2003, с. 329).

Могильник **Ефимовка IV** расположен на левобережье р. Бузулук между поселками Ефимовка и Васильевка Курманаевского района Оренбургской области (рис. 60). Для нашего исследования особый интерес представляет ситуация, зафиксированная С. В. Богдановым при раскопках кургана 2 (Богданов С. В., 1990). Его диаметр – 30 м, высота – 0,6 м. Материалы раскопок этого интересного комплекса опубликованы в специальной работе (Богданов С. В., 2006). Стратиграфические и планиграфические наблюдения свидетельствуют, что первоначально была сооружена насыпь диаметром 18-19 м над древнеямным погребением 2. Этот курган был окружен достаточно широким и глубоким ровом. По сведениям С. В. Богданова, основанным, в том числе на палеопочвоведческих исследованиях, к моменту совершения впускного погребения 1 «...опływ древней насыпи достиг своего максимума, контуры ровика почти не прослеживались с поверхности, а в самом ровике образовался, в общих чертах, нормальный почвенный профиль, погребенный позднее повторной досыпкой и продуктами ее разрушения» (Богданов С. В., 1990, с. 14). С поздним погребением 1, впущенным в западную полу первичной насыпи, связана досыпка, при этом ровик, соответствующий данному захоронению, частично перекрывал более

древний ров. Эти факты, бесспорно, свидетельствуют о значительном временном промежутке между совершением основного и впускного погребений (Богданов С. В., 2006, с. 216-217).

Впускное погребение 1 располагалось в 4,5 м к ЮЗ от условного центра. Захоронение совершено на дне меридионально ориентированной прямоугольной могильной ямы с закругленными углами (1,8x1,1x1,42 м), на подстилке желтого цвета с коричневой подкоркой (лицевая сторона коры вверх). Костяк взрослого человека лежал скорченно на левом боку с завалом на грудь, головой на север. Левая рука согнута в локте под тупым углом и помещена ладонью возле колена левой ноги. Правая рука согнута в локте перед грудью и вывернута тыльной стороной ладони ко дну ямы. На стопах погребенного прослеживалась обильная посыпка красной охры. Менее интенсивная окраска отмечена по всему дну ямы (рис. 71, II). В изголовье обнаружен развал короткошейного глиняного сосуда с уступчатым плечом, украшенного оттисками веревочного штампа в виде наклонных насечек, горизонтальных линий и елочек (рис. 71, б).

Могильник **Медведка** находится на левобережье р. Самары, недалеко от устья ее левого притока – р. Погромка, рядом с пос. Медведка Тоцкого района Оренбургской области (рис. 60). Курган 7 этого некрополя был исследован Н. Л. Моргуновой в 1984 году (Моргунова Н. Л., 1984), позже материалы были частично опубликованы (Моргунова Н. Л., Кравцов А. Ю., 1991, с. 36, рис. 1, 4-8). Курган имел диаметр 20 м и высоту 0,95-1,15 м. Северный склон более крутой, чем южный, что характерно для насыпей ямного времени (Богданов С. В., 1999, с. 10). На древнеямный возраст насыпи косвенно указывает и то обстоятельство, что в восточной поле кургана были найдены фрагменты толстостенного сосуда с расчесами, использовавшегося, вероятно, в качестве жаровни, а также обломки челюсти и зубы лошади. По любезному сообщению С. В. Богданова, здесь же встречались окрашенные красной охрой человеческие кости, происходившие, вероятно, из разрушенного основного погребения.

Интересующее нас погребение 1 являлось более поздним и было впущено в западную полу насыпи. Контуры ямы проследить не удалось. В слое погребенной почвы зафиксирован костяк взрослого человека. Автор раскопок интерпретирует характер ингумации как положение скорченно на спине (Моргунова Н. Л., Кравцов А. Ю., 1991, с. 36, рис. 1, 4). Однако положение нижних конечностей, черепа и других костей скелета недвусмысленно указывает на то, что изначально погребенный лежал скорченно на левом боку, головой на восток. Некоторый разворот на спину следует расценивать как результат вторичных смещений в процессе разбухания тела и скелетирования трупа, чему есть немало подтверждений в погребениях эпохи бронзы (Иванов А. Ю., 1992). Левая рука погребенного была вытянута вдоль туловища, правая рука, согнутая в локте, лежала поперек тела, перекрывая кистью локоть левой (рис. 69, I). В заполнении ямы встречались угольки, под костяком прослежен травяной тлен.



Рис. 69. Позднекатакомбная культурная группа

I – могильник Медведка, к. 7 п. 1 (план); 1-4 – инвентарь из погребения Медведка, 7/1: 1 – керамика, 2 – железистая конкреция, 3 – бронза, 4 – кость; II – план погребений 12, 13, 14 в кургане 25 Новокумакского могильника; III – план и разрез погребения 14 в кургане 25 Новокумакского могильника; IV – план погребения 1 в кургане 1 могильника Восточно-Курайли I; 5-7 – инвентарь из жертвенного комплекса (бофра) в кургане 6 могильника Герасимовский II: 5 – керамика, 6, 7 – бронза; 8 – сосуд из погребения 156 в кургане 1 могильника Танаберген II

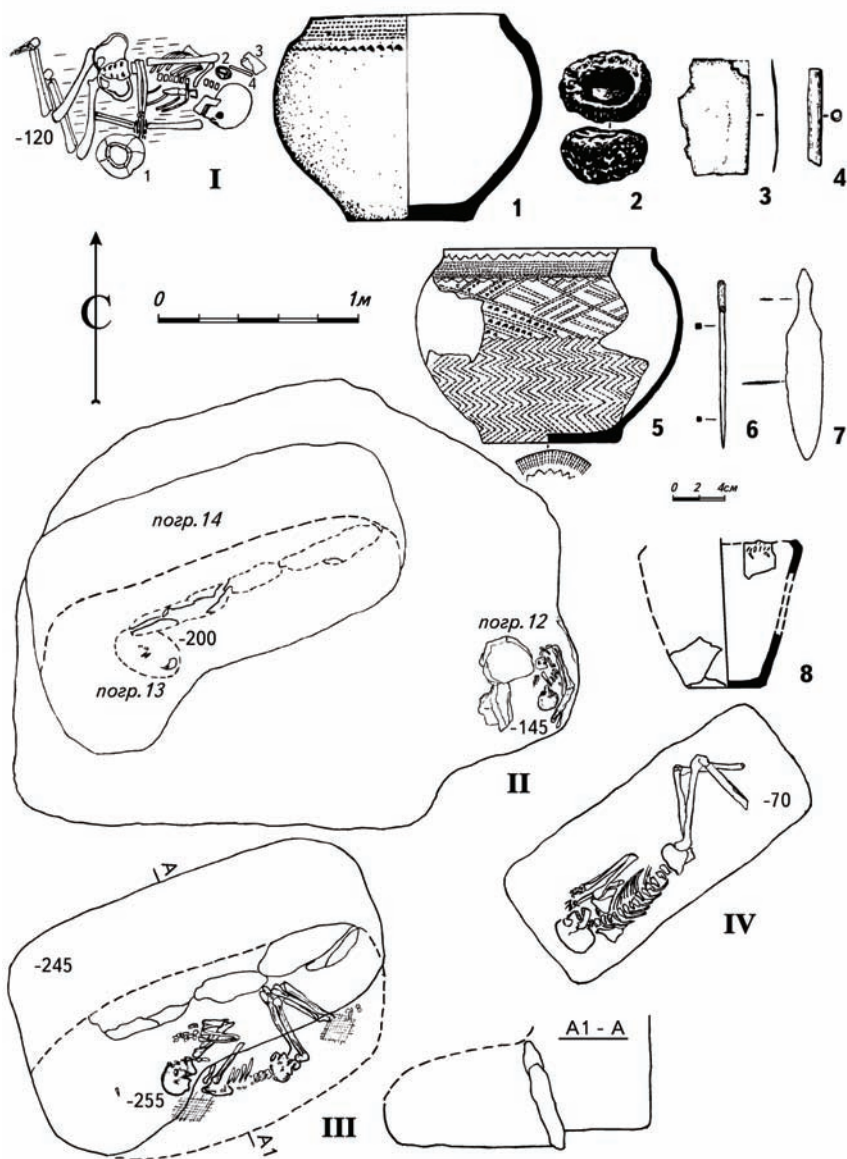

Рис. 70. Позднекатакомбная культурная группа

I – план и разрез п. 3 к. 4 Новотроицкого I могильника; 1 – сосуд из п. 3 к. 4 Новотроицкого I могильника; 2-4 – керамика из п. 12 к. 1 могильника Покровка VIII; 5, 6 – фрагменты сосуда из могильника Учебный полигон; II – план п. 3 из раскопа III могильника Учебный полигон; 7 – сосуд из п. 3 к. 1 могильника Кардаилово I

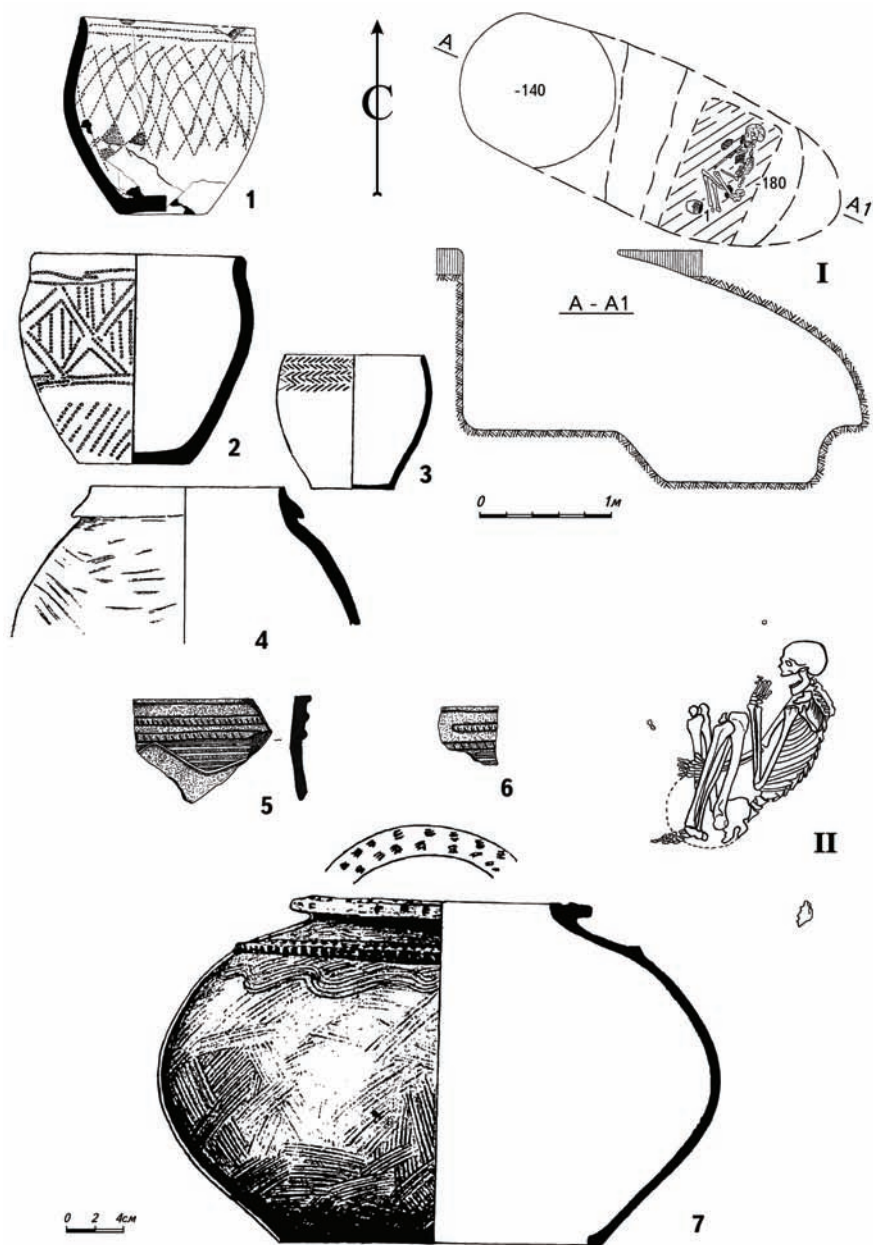

Рис. 71. Позднекатакомбная культурная группа

I – могильник Шумаевский II, к. 4, п. 1 (план); 1, 2 – керамика из п. 1, к. 4 Шумаевского II могильника; 3 – сосуд из грабительского перекопа в п. 1 к. 6 могильника у хут. Барышникова; 4 – фрагмент сосуда с поверхности к. 6 могильника у хут. Барышникова; 5 – сосуд из засыпи погребения в к. 2 могильника Болдырево I; V – могильник Ефимовка IV, к. 2, п. 1 (план); 6 – сосуд из п. 1 к. 2 могильника Ефимовка IV

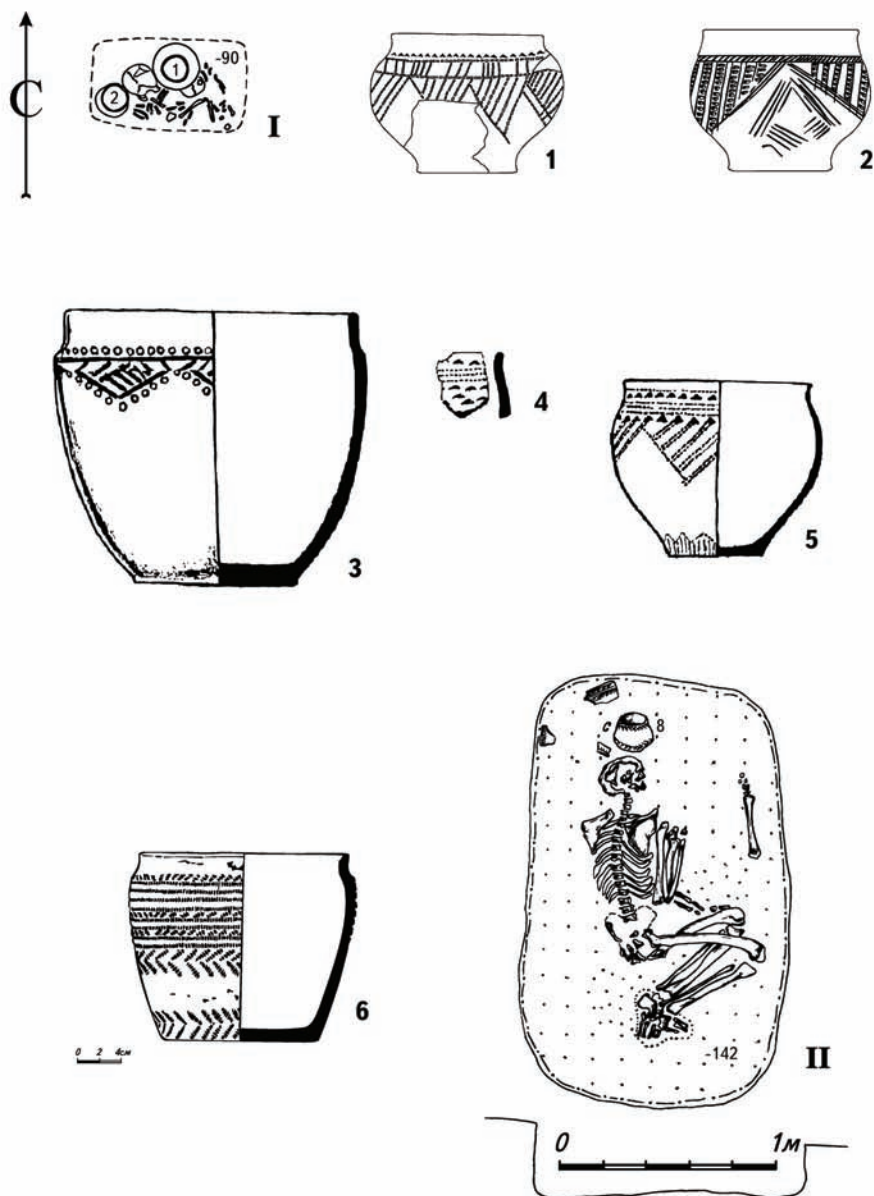

Рис. 72. Позднекатакомбная культурная группа

Инвентарь с Турганикской стоянки (1-6, 8-15) и случайная находка у пос. Привольное в Илекском районе Оренбургской области: 1-3 – бронза, 4 – кость, 5-10 – кремль, 11-15 – керамика

Справа от черепа обнаружена медная пластинка, на которой лежала оббитая речная кварцитовая галька (рис. 69, 3). Рядом найдены полая трубочка из кости птицы и просмоленная миниатюрная деревянная чашечка (рис. 69, 2, 4). Перед коленями стоял короткошейный горшок с уступчатым плечиком и раздутым туловом, украшенный в верхней части горизонтальными оттисками гребенки и наколами уголка штампа (рис. 69, 1).

К сожалению, в предложенную сводку вошли лишь памятники, локализующиеся на территории Оренбургской и Актюбинской областей. Безусловно, ареал их распространения был более обширным. Г. А. Кушаев упоминает ряд погребений катакомбного и полтавкинского облика в могильниках **Алебастрово I**, **«Кресты»**, **Мамай I**, расположенных в пределах Западно-Казахстанской области. При этом в двух последних раскопаны захоронения, совершенные в подбоях (Кушаев Г. А., 1993, с. 36-40, рис. 5; 8). Нужно заметить, что могильники Алебастрово I и «Кресты» расположены на левобережье р. Урала в Теректинском районе Западно-Казахстанской области (рис. 60). В то время как могильник Мамай I находится уже на правом берегу р. Урала, в левобережье р. Малый Узень, то есть на западе области, как и известный **Шиповский** могильник, исследованный П. С. Рыковым. Правобережные некрополи практически относятся уже к бассейну р. Волги. С учетом этих материалов можно констатировать, что памятники заключительного этапа СБВ в степном Приуралье территориально смыкаются с синхронными памятниками Нижнего и Среднего Поволжья, образуя, по сути дела, единый массив, хотя и с отчетливо выраженной региональной спецификой.

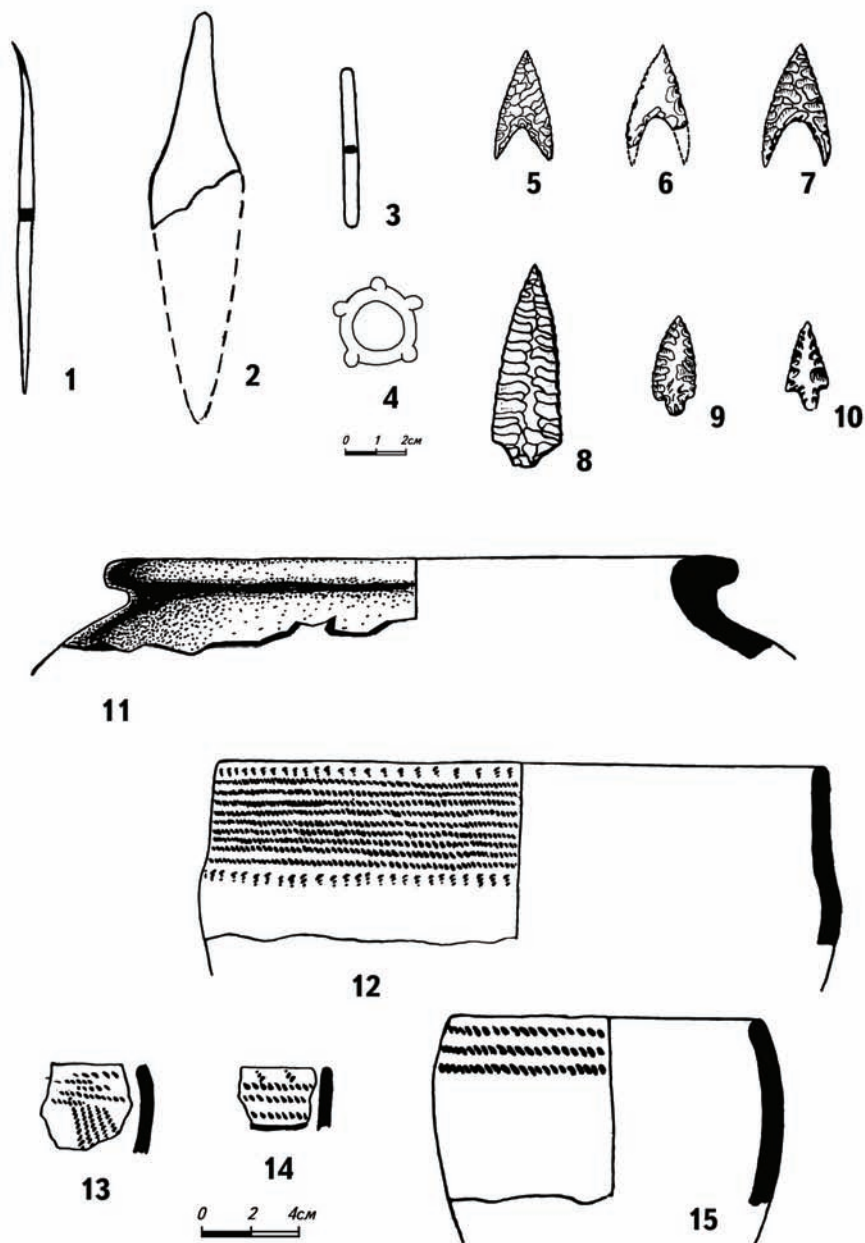
Правомерность этого положения нашла весьма убедительное подтверждение в ходе археологических исследований могильника Илекшар I, проводившихся Центром истории и археологии Западно-Казахстанской области (ЦИА ЗКО) в последние годы (Бисембаев А. А., Гуцалов С. Ю., 2001; Бисембаев А. А., Гуцалов С. Ю., Ткачев В. В., 2003; Бисембаев А. А., Гуцалов С. Ю., 2004).

Могильник **Илекшар I** расположен на небольшом возвышении надпойменной террасы левого берега р. Илек в 1,5 км к востоку от аула Ульгули (Илекшар) на территории Жанакушского сельского округа Чингирлауского района Западно-Казахстанской области (рис. 60). Этот памятник находится в непосредственной близости от описанного выше могильника Покровка VIII, расположенного в Соль-Илецком районе Оренбургской области. Он состоял из 16 земляных курганов, расположенных по цепочке длиной 420 м, ориентированной по линии СВ – ЮЗ. Этот интереснейший могильник будет опубликован в специальной монографии, поэтому в предлагаемой работе ограничимся лишь краткими замечаниями по поводу материалов конца СБВ, полученных в ходе раскопок курганов 6 и 5.⁶

Земляная насыпь **кургана 5** имела полусферическую форму, причем северная пола была круче южной. Поверхность кургана была покрыта

попынно-ковыльными ассоциациями. Высота кургана 1,25 м, диаметр 31 м. Для сооружения кургана использовалась естественная возвышенность. С востока, севера и запада курган полукольцом охватывал сильно заплывший ровик, слабо прослеживающийся визуально. Курган был насыпан над погребением 3 заключительного этапа СБВ. Насыпь перестраивалась в эпоху раннего железа при совершении впускных захоронений, поэтому о ее первоначальных размерах судить достаточно сложно.

Погребение 3 располагалась под глиняным валом, имевшим более позднее происхождение. Устье ямы засыпано светло-серой с желтыми тонами глиной. Ниже грунтовое заполнение могилы было очень плотным, «затечным», и состояло из слежавшихся комков суглинка черного цвета. В северной части заполнения встречались вкрапления охры. Здесь же на разных уровнях встречались фрагменты костей крупного животного. Могильная яма прямоугольной формы, ориентированная с СВ на ЮЗ, на уровне погребенной почвы имела размеры 2,9x4,2 м. Ко дну стенки ступенчато сужались. Глубина ямы 1,22 м от уровня погребенной почвы. Размеры ямы по дну – 0,6-0,7x2,1 м. Ступеньки фиксировались на высоте 20 – 30, 70 – 80 см от уровня дна их ширина соответственно 40 и 75-80 см.

С этой ямой связаны находки бронзовых предметов в восточной части насыпи кургана. Здесь были обнаружены бронзовые тесло, четырехгранное шило, два ножа, наконечник дротика, желобчатая подвеска в два с половиной оборота, фрагментарно сохранившаяся подвеска в виде несомкнутого колечка с приостренными концами (рис. 73, 1-7). Эти предметы фиксировались на уровне погребенной почвы или ниже. Вероятно, они были помещены в неглубокие ямки (до материка) вокруг основной ямы.

В соседнем **кургане 6** могильника Илекшар I также были обнаружены предметы, по всей видимости, имеющие непосредственное отношение к интересующему нас времени. Курган был сооружен над позднеямным погребением 10, совершенным в крупной могильной яме с заплечиками, к сожалению, разрушенном многочисленными впускными захоронениями и грабительскими проникновениями. В насыпи основной могилы 10 были найдены бронзовый нож, два кремневых наконечника стрел и фрагмент керамики (рис. 73, 8-11).

Таким образом, в степном Приуралье может быть выделена достаточно представительная группа погребальных комплексов заключительного этапа СБВ, составляющая северо-восточную периферию ареала степных скотоводческих культур. Уточнить их место в системе относительной хронологии позволяют стратиграфические данные. В большинстве случаев описанные захоронения являлись впускными в курганы древнеямной культуры (Покровка VIII, Хутор Барышников, Шумаевский II, Ефимовка IV, Танаберген II, возможно, Медведка, Болдырево I, Восточно-Курайли I, Герасимовский II, Илекшар I, 6). При этом особенно важно отметить надежно задокументированный факт большого



Рис. 73. Позднекатакомбная культурная группа

1-7 – могильник Илекшар I, курган 5, погребение 3; 8-11 – могильник Илекшар I, курган 6

хронологического разрыва (видимо, несколько веков) между позднемьям и позднекатакомбным погребениями в могильнике Ефимовка IV. О реальных масштабах хронологической лакуны, отделяющей ямную культуру от культурной группы конца СБВ, свидетельствуют стратиграфические наблюдения в могильниках Танаберген II и Новотроицкий I. Здесь впускные позднекатакомбные могилы следовали за погребениями утевско-жаман-каргалинской культурной группы (по С. В. Богданову (2004)) начального периода СБВ (раннеполтавкинской по И. Б. Васильеву (1979)). Генезис последней связан с трансформацией позднемья культуры, стимулировавшейся юго-западным импульсом. Как уже говорилось выше, хронологически данная культурная группа относится к предднеецкому времени и синхронизируется с памятниками второго периода позднемья – раннекатакомбного времени Нижнего Дона (по А. В. Кияшко (1999)), 3-м этапом новотиторской культуры (по А. В. Гею (2000)) или предкатакомбной культурной группой (по В. А. Трифонову (1991а)) Прикубанья, а также ранним этапом северокавказской культуры (Ткачев В. В., Гуцалов С. Ю., 2000, с. 35; Ткачев В. В., 2000а, с. 39-43, рис. 3; 4). Пока нет объективных данных о том, смыкаются ли во времени указанные культурные образования различных этапов СБВ в Приуралье. Однако их различия настолько очевидны, что позволили С. В. Богданову предположить дискретный, прерывистый характер функционирования степных культур Заволжья и Приуралья (Богданов С. В., 1998, с. 22).

Так или иначе, нужно констатировать, что представленные в нашей выборке комплексы следует вынести за рамки 3-го этапа древнемья культуры Приуралья в трактовке Н. Л. Моргуновой (Моргунова Н. Л., Кравцов А. Ю., 1991; 1994). Сделать это необходимо прежде всего по причине существенного хронологического разрыва между ними, так как «классическая» древнемья культура в регионе сходит с исторической арены уже в середине III тыс. до н. э. (Богданов С. В., 1999, с. 24). Некоторую преемственность с ней демонстрируют лишь памятники СБВ-1 (предднеецкого, раннеполтавкинского времени), безусловно, предшествующие позднекатакомбной культурной группе (СБВ-2). Кстати, в первых публикациях исследователи древнемья культуры Приуралья относили некоторые из этих комплексов, например, погребение из Медведки, к позднеполтавкинскому времени, хотя и настаивали на их ямной атрибуции (Моргунова Н. Л., Кравцов А. Ю., 1991, с. 48). В то же время Н. К. Качалова по-прежнему считала погребение из Медведки раннеполтавкинским (Качалова Н. К., 2001, с. 49-50; рис. 6).

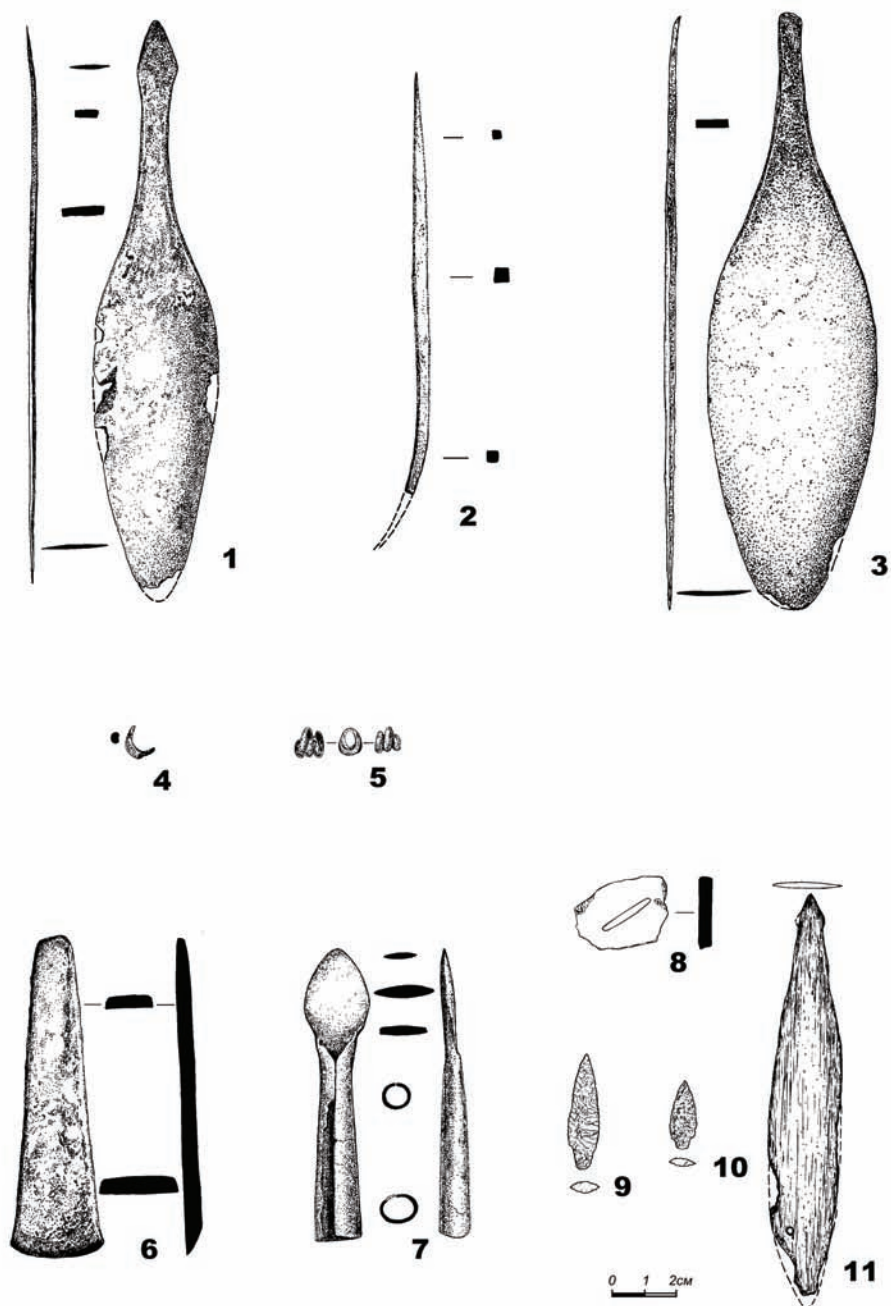
Для определения верхней хронологической границы позднекатакомбной культурной группы в регионе принципиальное значение имеет стратиграфическая ситуация в кургане 25 Новокумакского могильника, где основные погребения позднекатакомбной культурной группы перекрываются синташтинскими захоронениями (рис. 29). На это обстоятельство обратили внимание еще авторы

первой публикации (Смирнов К. Ф., Кузьмина Е. Е., 1977, с. 18). По непонятным причинам этот факт затем долгое время игнорировался, и погребения бронзового века из 25 кургана Новокумакского могильника воспринимались не дифференцировано. Лишь недавно В. В. Отрощенко и автор настоящего исследования практически одновременно предложили вернуться к первоначальной интерпретации этого комплекса как стратифицированного (Отрощенко В. В., 2000, с. 66, 67; Ткачев В. В., 2000а, с. 44). Еще одним памятником, где можно опереться на стратиграфические данные, является могильник Танаберген II. В кургане 1 этого некрополя самый поздний стратиграфический горизонт функционирования насыпи в эпоху бронзы связан с серией впускных захоронений петровского этапа алакульской культуры. Раннеалакульские погребения образовывали два кольца вокруг центральной могилы, перекрывавшей захоронение конца СБВ. В кургане 7 данного могильника такие же раннеалакульские погребения с идентичной планиграфией были впущены в насыпь над синташтинским некрополем, включавшим 17 захоронений (рис. 2).

Исходя из приведенных наблюдений, необходимо признать, что погребения позднекатакомбной культурной группы в курганах степного Приуралья занимают промежуточную стратиграфическую позицию между захоронениями утеско-жаман-каргалинской культурной группы (СБВ-1) (раннеполтавкинской по И. Б. Васильеву или ямной 3-го этапа по Н. Л. Моргуновой) и синташтинской (ПБВ-1) культуры, что позволяет рассматривать их в рамках позднего периода эпохи средней бронзы (СБВ-2). Эти данные имеют большое значение для определения места абашевских древностей в системе относительной хронологии. Объективные свидетельства взаимодействия лесостепного абашевского населения со степными группами позднекатакомбного облика указывают на их синхронность и дают основания для их отнесения к предсинташтинскому времени.

Определившись с хронологической позицией погребений конца СБВ в степном Приуралье, обратимся к вопросу об их культурной атрибуции, для чего следует дать обобщенную характеристику особенностей обряда и материального комплекса. Топографическая приуроченность рассматриваемых захоронений ничем не отличается от традиционного для культурных образований эпохи бронзы расположения некрополей на первых надпойменных террасах или на останцах в поймах рек. Не случайно, все погребения позднекатакомбной культурной группы выявлены в могильниках бронзового века. Более того, подавляющее большинство из них впущено в насыпи предшествующего времени. О характере надмогильных сооружений судить сложно, опять-таки по причине впускного характера захоронений. При этом лишь однажды в кургане 2 могильника Ефимовка IV удалось зафиксировать досыпку, для сооружения которой был вырыт неглубокий кольцевой ровик по периметру первичной насыпи. В трех случаях отмечены собственные насыпи над погребениями

позднекатакомбной культурной группы. В кургане 25 Новокумакского могильника насыпь не превышала 20 м в диаметре и 1,0 м высотой и была окружена прерывающимся ровиком (рис. 29). Столь же незначительными размерами характеризуется первоначальная насыпь над основным погребением Илекшар I, 5/3. Впрочем, этот комплекс можно рассматривать в качестве кенотафа либо оригинального кургана-святилища. Грандиозная в сравнении со скромными стандартами конца СБВ насыпь была сооружена над погребением 3 в кургане 1 Кардаиловского I могильника. Ее диаметр составлял 46 м, высота – 2,0 м (Моргунова Н. Л., 1996, с. 11, рис. 7, 1). Монументальность надмогильного сооружения дополняется неординарным характером самого погребального комплекса, представлявшего собой кенотаф. Очень крупная могильная яма со сложной ступенчатой конструкцией имела неординарную структуру засыпи с многочисленными прослойками (Моргунова Н. Л., 1996, с. 11-12, рис. 7, 3, 4). Вообще курган 1 из Кардаиловского I могильника весьма близок по своим параметрам надмогильным конструкциям начала СБВ, как, впрочем, и экстраординарная погребальная камера основного погребения. В остальных случаях размеры и конструктивные детали курганов определялись погребальными канонами ямного или постъямного времени.

Отличительной особенностью культурной группы конца СБВ в степном Приуралье является традиция совершения впускных захоронений. Заметим, что данная традиция абсолютно не типична для древнеямной погребальной обрядности в регионе. Еще менее характерна она для погребальных стандартов начала СБВ. В то же время в культурах катакомбного круга впускные погребения превалируют над основными. Это касается даже престижных захоронений. Случаи сооружения собственной насыпи над катакомбными могилами исключительно редки, в лучшем случае устроители ритуалов ограничивались досыпками.

Еще более отчетливо катакомбные черты усматриваются в конструкциях некоторых могильных ям. В погребении 14 из 25 кургана Новокумакского могильника отмечен подбой вдоль длинной стенки входной ямы, отделенный от нее ступенькой на дне. Вход в погребальную камеру заложен каменными плитами (рис. 69, III). Погребение Новотроицкой I, 4/3 совершено в катакомбе или глубоком подбое со ступеньками в торцевой стенке камеры и у входа в нее. Входная шахта округлой формы (рис. 70, I). Все эти признаки являются диагностирующими для катакомбных культур. Хотя нужно отметить пережиточный характер камерных гробниц, представленных самой простой формой катакомбы – подбоем. В этой связи, любопытна точка зрения А. В. Кияшко, который полагает, что существовала некая семантическая оппозиция подбоев и катакомб (Кияшко А. В., 1998, с. 17). Однако в нашем случае такой подход вряд ли уместен, учитывая другие составляющие позднекатакомбной культурной группы. Не могут подбойные погребения Приуралья расцениваться и как воспроизведение чужеродной традиции в ямной среде, как это предлагает де-

лять П. Ф. Кузнецов (1990, с. 59-60), так как другие признаки погребального обряда жестко коррелируются с позднекатакомбными канонами. В ряде случаев контуры могил не удалось зафиксировать, но можно уверенно констатировать, что наиболее распространенными являлись прямоугольные ямы с закругленными углами (рис. 69, IV; 71, I, II). Хотя есть и исключения, как, например, уникальная погребальная конструкция из Кардаиловского I могильника (Моргунова Н. Л., 1996, с. 11-12, рис. 7, 3, 4). Однако и в этом случае нужно отметить, что кенотафы являются одним из самых популярных особых видов погребений в катакомбных культурах, особенно в предкавказской (Мельник В. А., 1991, с. 45-55; Шишлина Н. И., 2000, с. 41-42), и почти не известны в древнеямных курганах. Как правило, могильные ямы ориентированы по линии СВ-ЮЗ, хотя присутствуют широтная и меридиональная ориентации.

Не менее зримо катакомбные традиции проявляются и в способах ингумации. Три раза отмечено положение костяков скорченно на правом боку (Учебный полигон, раскоп III, п. 3, Новотроицкий I, 4/3). Примечательно, что для этих захоронений характерна сильная степень скорченности. При этом правая рука может быть протянута к коленям, а левая согнута в локте и вытянута вдоль тела, располагаться кистью у подбородка или лежать поперек туловища (рис. 70, I, II). Правобочность большинства костяков в позднеямных и утеско-жаман-каргалинских захоронениях Приуралья, казалось бы, сближает их с обсуждаемыми погребениями заключительного периода СБВ. Но этим и исчерпывается сходство. Дело в том, что погребения ямной культуры в скорченном положении на правом боку чрезвычайно стандартны. С. В. Богданов выделяет две разновидности таких захоронений, объединяемых в рамках 2 ОГ. В мужских погребениях кисти рук локализируются в районе паха, в женских – левая рука протянута к правой. Причем такая поза придавалась до наступления стадии трупного окоченения еще в положении на спине, а фиксация конечностей осуществлялась посредством волосяных пут (Богданов С. В., 1999, с. 13; 2004).

В погребениях начального этапа СБВ Приуралья основным каноном становится слабоскорченное положение на правом боку с разворотом на спину (Ткачев В. В., Гуцалов С. Ю., 2000, рис. 7, 1; 9, 1; Ткачев В. В., 2000а, рис. 3, 8, 12). Примечательно, что практически идентичные по характеру ингумации захоронения известны в Прикубанье (Бочкарев В. С. и др., 1991, с. 39, 40, рис. 43) и Ставрополье (Березкин Я. Б., Калмыков А. А., 1998, с. 60, 61, рис. 11). Подобные погребения рассматриваются исследователями в рамках 3-го этапа новотиторовской культуры (Гей А. Н., 2000) или предкатакомбной культурной группы Прикубанья (Трифонов В. А., 1991а, с. 123-131). По ряду характеристик они тождественны погребениям второго периода позднеямного – катакомбного времени на Нижнем Дону (Кияшко А. В., 1999а, с. 79-81).

Совершенно иную картину мы наблюдаем в погребениях заключительного периода СБВ в степном Приуралье. Положение погребенных скорченно

на правом боку с руками, протянутыми к коленям, типично для катакомбной погребальной традиции. Но наиболее точные сходения по степени скорченности и вариативности расположения рук приуральские захоронения демонстрируют с позднекатакомбными и посткатакомбными, а также с ранними бабинскими (КМК) погребениями. По сути дела, между положением погребенных в скорченном положении на правом или левом боку нет никакой оппозиции. В Приуралье положение костяков скорченно на левом боку, безусловно, являлось приоритетным. Такая поза зафиксирована в девяти из двенадцати погребений, в которых установлено положение скелета. Степень скорченности ног варьирует от средней до сильной. Наибольшим разнообразием отличается положение рук. В четырех случаях погребенные лежали в «классической» позе адорации, то есть руки располагались перед лицом (Новокумакский, 25/12, 13, 14; Восточно-Курайли I, 1/1) (рис. 69, III, IV). В парном детском захоронении Шумаевский II, 4/1 левые руки согнуты в локтях кистями перед лицом, а правые протянуты к коленям (рис. 71, I). В погребении Ефимовка IV, 2/1 наоборот левая рука вытянута к коленям, а правая – согнута в локте и прижата к груди (рис. 71, II). Близкая поза зафиксирована в погребении Медведка, 7/1, с той лишь разницей, что согнутая в локте правая рука здесь уложена поперек туловища (рис. 69, I).

Соотношение погребений на левом и правом боку различной степени скорченности с характерным вариативным расположением верхних конечностей, отмеченное для погребальных комплексов конца СБВ в степном Приуралье, является надежным основанием для выяснения круга синхронных памятников с близкой культурной атрибуцией в степях Восточной Европы. В этом плане интересно отметить, что аналогичные новации в погребальной обрядности, связанные с переоформлением катакомбных культур на заключительной стадии СБВ, охватили обширные степные пространства от Азово-Днепро-Донецкого региона и Предкавказья до Волго-Уралья. Эти вопросы в последнее время привлекают особое внимание исследователей, так как они непосредственно связаны с проблемой культурогенеза ПБВ.

Практически идентичные способы обращения с телами умерших характерны для ранних погребений бабинской культуры (КМК) (Березанская С. С. и др., 1986, рис. 2; 5; 8; Полидович Ю. Б., 1993, рис. 16; 25; 50; Отрощенко В. В., 2001, мал. 11). Аналогичную картину мы наблюдаем на заключительном этапе среднедонской катакомбной культуры (Синюк А. Т., 1983, рис. 43; Матвеев Ю. П., 1980; 1998, рис. 1-4). Такие же изменения происходят в обряде позднекатакомбных культурных образований Прикубанья, относящихся к батуринскому варианту предкавказской катакомбной культуры (Трифонов В. А., 1991а, с. 156-157; 1991б, рис. 1) или к батуринской культуре (Гей А. Н., 1995, рис. 1; 2). В памятниках предкавказской (манычской) культуры, для которой наиболее типичным на развитом этапе было положение костяков на левом боку с руками,

протянутыми к коленям или тазу, в этот период также появляются погребения в позе адорации. Немногочисленные, но очень выразительные серии погребальных комплексов такого рода выделены в Ставрополье (Андреева М. В., 1989, рис. 13, 2; 42, 1; Дервиз П. Г., 1989, рис. 9; 10; Братченко С. Н., 1995, рис. 12) и Калмыкии (Синицын И. В., Эрдниев У. Э., 1978, рис. 6, 6; 7, 5, 9; 9, 1; 1981, рис. 6, 2, 3; 13, 1; 15, 6; Мимоход Р. А., 2002, рис. 1; 2). Хотя по-прежнему присутствуют захоронения в традиционной позе на левом, иногда правом боку с протянутыми вниз руками, но нередко имеют место отклонения от этого стандарта, выражавшиеся в размещении одной руки перед грудью или поперек туловища. На примыкающей с севера к ареалу предкавказской культуры территории Волго-Донского междуречья сформировался своеобразный вариант катакомбной культуры, которая на заключительном этапе демонстрирует те же тенденции, что и другие культурные образования катакомбной общности (Мельник В. И., 1989, с. 131-132; Малов Н. М., Филипченко В. В., 1995, с. 60, рис. 5; Кияшко А. В., 1996, с. 22-23; 2002). И, наконец, на сопредельной со степным Приуральем территории Нижнего Поволжья Э. С. Шарафутдиновой недавно выделена группа погребений конца СБВ, которую она связывает «... с восточной частью катакомбного мира в период завершения его распада» (Шарафутдинова Э. С., 2001, с. 152). Показательно, что указанная группа захоронений характеризуется тем же набором признаков погребального обряда (там же, с. 149, табл. 1; 2), что и перечисленные позднекатакомбные или производные от них (Бабино) культурные образования, включая позднекатакомбную культурную группу в степном Приуралье.

Заметим также, что повсеместно в пределах очерченной территории, в том числе и в Приуралье, финально-катакомбные погребения совершены в ямах или подбоях с весьма неустойчивой ориентировкой. В исключительных случаях отмечены катакомбы, опять-таки крайне невыразительные. В большинстве своем данные захоронения являются впускными, причем нередко занимают более позднюю стратиграфическую позицию по отношению к развитым катакомбным. Хотя есть и основные погребения. Так же, как и в памятниках Приуралья, в отдельных захоронениях, но далеко не во всех, присутствует локальная окраска костяков охрой, иногда фиксируется использование огня и мела в погребальных ритуалах, известны органические подстилки на дне могил, имеют место кенотафы. Вполне типичным для катакомбной погребальной обрядности является и превалирование костей МРС в составе жертвенных комплексов, характерное и для погребений конца СБВ в Приуралье.

Не противоречит предлагаемой культурно-хронологической интерпретации рассматриваемой группы захоронений степного Приуралья и вещевой инвентарь, происходящий из погребений. К сожалению, он не многочисленный и представлен, преимущественно, керамикой. Для посуды позднекатакомбной культурной группы в регионе характерна примесь толченой раковины в тесте.

С точки зрения морфологических характеристик коллекция распадается на две неравные в количественном отношении группы: горшки и банки.

Горшечные формы преобладают, при этом отличаются заметным разнообразием, хотя и являющимся лишь следствием модификации исходных типов. Основная часть коллекции представлена короткошейными горшками. Главными дифференцирующими признаками выступают соотношения наибольшего диаметра тулова к высоте сосуда и диаметру устья. По этим показателям выделяются сосуды с раздутым туловом (рис. 69, 1, 5) и горшки стройных пропорций (рис. 71, 3-6). С последними сближаются горшечно-баночные сосуды, имеющие закрытую форму и отогнутую наружу горловину (рис. 70, 1, 2). Своеобразной разновидностью короткошейных горшков с раздутым туловом, обычно имеющих закраину в придонной части, служат кубкообразные сосуды, которые отличаются только наличием поддона (рис. 71, 1, 2). Шейка и тулово на сосудах указанных типов могут иметь плавное или уступчатое сочленение. В коллекции присутствуют остросереберный горшок (рис. 69, 8) и фрагменты венчика крупного горшечно-баночного или раструбошейного сосуда с прямой горловиной (рис. 67, 5, 6). Яркой особенностью керамической серии из погребений позднекатакомбной культурной группы в регионе является наличие реповидных горшков со сложно профилированным отогнутым наружу нависающим венчиком (рис. 70, 4, 7). Единственная «классическая» банка имеет закрытую форму и небольшую закраину у дна (рис. 70, 3). В целом, она практически копирует профилировку горшков стройных пропорций с той лишь разницей, что отсутствует дополнительная лента, образующая шейку.

Весьма показательна орнаментация посуды заключительного этапа СББ в Приуралье. Достаточно широкое распространение получают елочные и геометрические мотивы (рис. 69, 5). Зигзаги могут выступать и в качестве самостоятельного мотива. Геометрическая орнаментация не развита. Треугольники, всегда направленные вершинами вниз, преимущественно, образованы размашистыми зигзагами. Геометризм им придает достаточно разнообразная штриховка (рис. 71, 1, 2, 3, 5). В ряде случаев отпечатками штампа созданы мотивы, в основе которых лежат ромбическая сетка, паркетный орнамент или ряды соприкасающихся ромбов (рис. 66, 5; 67, 1, 2). Не менее характерны горизонтальные и наклонные отпечатки штампа, волнистые линии, иногда заполненные горизонтальной штриховкой (рис. 69, 1, 2; 70, 1, 2, 5; 71, 5, 6). Особый колорит керамике позднекатакомбной культурной группы Приуралья придают различные насечки, наколы полой трубочки или уголка штампа, нередко создающие «бахрому» вокруг геометрических фигур, а также наклепные валики, покрытые насечками или защипами. Орнамент наносился гребенчатым, веревочным или гладким штампом. Семантически значимой орнаментальной зоной являлась верхняя часть сосудов, но иногда орнаментом покрыта вся поверхность, включая дно (рис. 69, 5; 70, 2; 71, 6).

Безусловно, рассматриваемый керамический комплекс резко контрастирует с позднеямной посудой в регионе и совершенно исключает возможность генетической связи с гончарными традициями ямной культуры. Зато позднекатакомбные черты проявляются довольно рельефно. Короткошейные горшки с раздутым туловом и стройных пропорций находят аналогии в памятниках позднего этапа донецкой катакомбной культуры (Смирнов А. М., 1996, рис. 43-46). В этой связи обращает на себя внимание удивительное сходство кубкообразных сосудов из погребения 1 кургана 4 Шумаевского II могильника (рис. 71, 1, 2) с позднедонецкими кубками. Однако наиболее близкие соответствия рассматриваемая керамика из Приуралья находит в выделенной А. М. Смирновым (там же, 87-99, рис. 39-41) группе погребений с керамикой с елочной орнаментацией, активно контактирующей с донецкой катакомбной культурой. Большинство таких захоронений совершалось в ямах, иногда со ступенчатыми конструкциями. Данная культурная группа, по мнению А. М. Смирнова, локализуется к востоку и северо-востоку от Подонцовья, складывается на основе ямной, но относится к катакомбной КИО. Ее контакты с донецкой и среднедонской культурами не фиксируются в раннекатакомбное время (Смирнов А. М., 1996, с. 95, 98, 99). Есть аналогичные памятники в Нижнем Подонье (Гей А. Н., 1999а, с. 37). Сосуды данных типов сопоставимы с керамикой отделов II-A и II-B по классификации С. Н. Брагченко (1976, рис. 9).

Известны подобные формы в памятниках предкавказской (манычской) катакомбной культуры (Андреева М. В., 1989, рис. 4, IV; 16, II-2; 23, III). Аналогичная керамика происходит из катакомбных памятников волго-донской культуры так же, как и кубкообразные сосуды (Малов Н. М., Филипченко В. В., 1995, рис. 5; Кияшко А. В., 2002, рис. 68, 69). Показательно, что убедительные соответствия мы находим не только в морфологических характеристиках сосудов, но также в орнаментации и технике ее нанесения.

Важно отметить, что именно эти формы привлекаются Н. К. Качаловой для обоснования культурного своеобразия полтавкинских древностей Волго-Уралья, при этом к числу диагностирующих признаков автором относится наличие уступчика при переходе от тулова к шейке сосудов (Качалова Н. К., 1967, рис. 4; 2001, рис. 1; 2; 4; 5; 6). Но уступчатое сочленение тулова с шейкой сосудов отнюдь не в меньшей степени характерно и для всех культур катакомбного круга от Поднепровья до Волго-Уралья, и даже для северокавказской культуры. Не случайно М. А. Турецкий, проанализировав нижневолжские комплексы СБВ, отметил многочисленные аналогии в катакомбных памятниках Среднего и Нижнего Дона и предложил закрепить термин «полтавкинская культура» за поздней группой захоронений, входившей, по мнению автора, в более широкий круг катакомбных культур (Турецкий М. А., 1992, с. 72, 73).

Вообще территория Нижнего Поволжья, особенно Волго-Донского междуречья представляется весьма перспективной с точки зрения выяснения

исходного района миграции позднекатакомбного населения в приуральские степи. Дело в том, что в этом районе в последние годы выявлен значительный массив катакомбных памятников (Лопатин В. А., Якубовский Г. Л., 1993; Тихонов В. В., 1996; Ляхов С. В., 1996; Баринов Д. Г., 1996; Дремов И. И., 1996; Мамонтов В. И., 1997; Тименков Д. М., 1997; Ляхов С. В., Матюхин А. Д., 1992; Малов Н. М., Филипченко В. В., 1995), которые А. В. Кияшко (2002) объединяет в рамках волго-донской катакомбной культуры. Есть такие памятники и в Заволжье, на левых притоках – реках Большой Иргиз и Малый Иргиз, Чагра (Турецкий М. А., 1999, с. 135-140). Любопытно, что на позднем этапе исследователи отмечают вольско-лбищенские, поздние манычские, донецкие и среднедонские катакомбные включения в керамическом комплексе и погребальном обряде, а также констатируют присутствие металлических изделий, типичных для северокавказской культуры (Мельник В. И., 1989, с. 131-132; Малов Н. М., Филипченко В. В., 1995, с. 60, рис. 5; Ляхов С. В., Матюхин А. Д., 1992, с. 122-123, рис. 11, 1; Кияшко А. В., 1996, с. 22-23). Это обстоятельство, безусловно, сближает их с памятниками позднекатакомбной культурной группы Приуралья.

Особый интерес в этом плане представляют малочисленные, но очень выразительные находки реповидных сосудов в степном Приуралье. Реповидные сосуды из погребений Кардаилово I, 1/3 и Покровка VIII, 1/12 (рис. 70, 4, 7) в Приуралье, с учетом характера оформления венчика и особенностей декора, включавшего, в том числе расчески и наклепные валики, могут быть отнесены к отделу П-Д по классификации С. Н. Братченко (1976, рис. 9). Такая керамика является доминирующим типом посуды в памятниках манычского типа в Предкавказье и может выступать в качестве своего рода культурного индикатора. Вообще нужно отметить, что позднекатакомбные группы населения, оставившие памятники манычского типа, отличались наибольшим динамизмом и тенденцией к разнонаправленной культурной интеграции. В это время они появляются на Нижнем и Среднем Дону, Северном Кавказе, в Приазовье и Поднепровье, вплоть до Буго-Днестровского междуречья, участвуют в формировании позднекатакомбной батуриной культуры в Прикубанье (Трифонов В. А., 1991б, с. 109). Исследователи отмечают активное воздействие манычских племен на северокавказское население, в частности в Ставрополье и Верхнем Прикубанье (Археология, 1994, с. 272), что, в конечном итоге, привело к вытеснению последнего из предгорий в более труднодоступные высокогорные районы. Примечательно, что в погребениях манычского типа, даже в Поднепровье, наряду с реповидной керамикой, встречаются и короткошейные сосуды с уступчиком, украшенные тесьмой (Марина З. П., Фещенко Е. Л., 1989, с. 52-54, рис. 2, 3), находящие прямые аналогии в Приуралье (Ефимовка IV) (рис. 71, 6) и Нижнем Поволжье (Политотдельское) (Качалова Н. К., 2001, рис. 2, 16). На Нижней Волге и в Северном Прикаспии, то есть в зоне, непосредственно при-

мыкающей к степному Приуралью, известны и собственно реповидные сосуды, например, в Быковских курганах (Смирнов К. Ф., 1960б, с. 193, 239), в Досанге и Тау-Тюбе (Васильев И. Б. и др., 1986, рис. 11).

Материалы из погребальных памятников манычского облика в Приуралье могут быть дополнены небольшой коллекцией находок бронзового века с Турганикской энеолитической стоянки в Красногвардейском районе Оренбургской области (рис. 60). По мнению Н. Л. Моргуновой, керамика и металлические изделия эпохи бронзы с этого памятника составляют пласт доабашевского времени в лесостепном Заволжье и Приуралье (Моргунова Н. Л., 1984, с. 60). С. В. Богданов обратил мое внимание на незначительную в количественном отношении, но чрезвычайно важную с точки зрения культурной идентификации группу керамики и серию находок из металла, камня и кости, вероятно, имеющую прямое отношение к рассматриваемой проблеме. Речь идет о фрагментах сосудов закрытой баночной формы (рис. 72, 13, 15), горшков с цилиндрической шейкой (рис. 72, 12) и реповидного сосуда (рис. 72, 11). Керамика орнаментирована горизонтальными и наклонными оттисками перевитого шнура, за исключением реповидного горшка, лишенного декора. Аналогии данной посуде не выходят за рамки очерченного выше круга позднекатакомбных памятников манычского типа. Уточнить культурно-хронологическую позицию комплекса эпохи бронзы с Турганикской стоянки позволяет ряд других предметов, видимо, связанных с указанной керамикой.

В коллекции присутствуют два кремневых наконечника стрел с глубокой выемкой в основании, образующей шипы (рис. 72, 6, 7). Еще один такой наконечник был найден краеведом В. В. Дудиным на развезаемой дюне около пос. Привольное в Илецком районе Оренбургской области (рис. 72, 5). Шипастые наконечники стрел с выемкой в основании являются неотъемлемым атрибутом катакомбного комплекта вооружения, в том числе и на позднем этапе существования катакомбных культур. Известны они и в памятниках бабинской культуры. С точки зрения синхронизации позднекатакомбной культурной группы с абашевской культурой большое значение имеют находки наконечников с глубокой выемкой в основании в абашевских памятниках Приуралья (Горбунов В. С., 1986, с. 49; Васюткин С. М. и др., 1985, с. 74).

Меньше определенности в вопросе о принадлежности черешковых наконечников стрел с Турганикской стоянки (рис. 72, 8-10) к эпохе бронзы. Заметим лишь, что черешковые наконечники изредка встречаются в позднекатакомбных памятниках (Николова А. В., Бунятян Е. П., 1991, рис. 3, 17, 18). К тому же один из экземпляров имеет вытянутые пропорции (рис. 72, 8), что является поздним хронологическим показателем (Кузьмина О. В., 1992, с. 70-71). По этому параметру данный наконечник сближается с изделиями, типичными для абашевской культуры, но отсутствие шипов делает такое сопоставление достаточно проблематичным.

Костяное колечко с выступами (рис. 72, 4) имеет близкую аналогию в погребении манычского типа у пос. Ливенцовка в Нижнем Подонье (Братченко С. Н., 1976, рис. 72, III-9). Рельефные детали поделки, по сути дела, воспроизводят в кости конструктивные особенности фаянсовых бородавчатых бус, типичных для финально-катакомбных и бабинских (КМК) памятников. Медные изделия невыразительны. Прямоугольный в сечении миниатюрный стержень и обоюдоострое четырехгранное шило (рис. 72, 1, 3) имеют широкий диапазон бытования, и поэтому малоинформативны. Нож, обломок которого обнаружен на поселении, имел округлое окончание черенка покатые плечики при переходе к лезвию (рис. 72, 2). На относительно позднюю дату медных изделий с Турганинской стоянки указывает то обстоятельство, что предметы изготовлены из металла групп МП и ТК. Если хронологический разброс изделий из группы МП достаточно велик, начиная с раннего этапа древнеямной культуры (РБВ-1), то металл группы ТК распространяется в Приуралье только с абашевского времени (Черных Е. Н., 1970, с. 28).

Вообще основные черты предкавказской (манычской) культуры выкристаллизовываются достаточно рано, еще в период расцвета катакомбных культур. Но наибольшая активность манычского населения приходится на конец СБВ. Достаточно представительная серия манычских погребений в различных районах катакомбного ареала синхронизируется с перечисленными выше финально-катакомбными и посткатакомбными группами. Основанием для этого служат находки самых ранних круглых костяных пряжек с большим центральным отверстием, бородавчатых фаянсовых бус, брусковидных каменных оселков с желобком для привязывания и некоторых других категорий инвентаря. Число таких комплексов растет с каждым годом (Андреева М. В., 1989, рис. 13, 2; 42, 1; Дервиз П. Г., 1989, рис. 9; 10; Братченко С. Н., 1995, рис. 12; 2; Парусимов И. Н., 1997, рис. 16; 1999, рис. 33; 40; Жеребилов С. Е., 2001, табл. 1, 8, 9; Мимоход Р. А., 2002, рис. 1). Приуральские памятники с реповидной керамикой манычского типа, вероятно, тоже относятся к этому времени. Вспомним, в этой связи, находку фрагментов реповидного сосуда и бронзовых ножа и крюка катакомбного облика в абашевском могильнике у горы Березовой (рис. 67, 1, 5, 6). Показательно также распространение в регионе в конце СБВ рельефной орнаментации керамики налепными валиками и шишечками, что соответствует стандартам этого времени.

Применительно к материалам Приуралья, к сожалению, долгое время приходилось констатировать отсутствие такого рода надежных хронологических реперов в инвентаре. Можно было опереться лишь на описанные выше кремневые шипастые наконечники стрел с глубокой выемкой в основании, костяное колечко с умбонами (Турганинская стоянка), типичные для комплексов позднекатакомбного времени. То же самое можно сказать о находках костяных трубочек и деревянной чашечки из погребения Медведка, 7/1 (рис. 69, 4).

Семантика этих предметов в данном захоронении, вероятно, близка той, которая реконструируется для катакомбной и бабинской (КМК) погребальной обрядности, где, например, находки деревянной посуды исследователи связывают с погребениями слугителей культа (Ковалева И. Ф., 1989, с. 27-28). А. Н. Усачук в специальной работе, посвященной анализу костяных трубочек (флейт Пана) из памятников энеолита – бронзового века Юго-Восточной Европы, приводит сводку такого рода изделий, широко представленных, в том числе в катакомбных погребениях (Усачук А. Н., 1999а, с. 75).

Однако новейшие материалы из могильника Илекшар I в Западном Казахстане позволяют окончательно снять проблему недостаточной репрезентативности источников. Комплекс металлических изделий из кургана 5 этого могильника органично сочетает в себе традиции позднекатакомбной (с северокавказскими репликами) и позднеабашевской металлообработки (рис. 73, 1-7), что однозначно указывает не только на синхронность этих культурных образований, но и свидетельствует о наличии устойчивых контактов между ними в предсинташтинское время.

Все предметы можно уверенно отнести к четвертому костромскому периоду развития кавказской металлургии и связать с позднекатакомбной культурной группой степного Приуралья, составлявшей, вероятно, северо-восточную периферию волго-донской культуры. Листовидные ножи из обсуждаемого комплекса характеризуются наличием относительно архаичных признаков, присущих изделиям этой категории на привольненском этапе развития кавказской металлургии (Кияшко А. В., 2002, с. 27, рис. 7, 13, 14; 67, 10), но расширение нижней части клинка на одном из экземпляров (рис. 73, 2) сближает его с так называемыми «карасями» костромского периода (там же, с. 27-28, рис. 8, 14). Однако в данном случае для нас интересна конструктивная особенность в виде раскованной пятки черенка, имеющей ромбическую форму (рис. 73, 1). Таким же образом оформлены аналогичные детали на описанном экземпляре из могильника у горы Березовой (рис. 67, 1), а также на ноже из кургана 6 могильника Илекшар I (рис. 73, 11). Змеевидная головка или ромбическая пятка черенка выступает в качестве своеобразного этнографического маркера абашевской культуры. Следует отметить, что нож из кургана 6 могильника Илекшар I характеризуется также вытянутой формой клинка (рис. 73, 11), что станет стандартным для ножей с намечающимся перекрестием и ромбической пяткой черенка, являющихся диагностирующей категорией находок абашевских памятников Приуралья. Кстати, в этом же комплексе обнаружены кремневые черешковые наконечники стрел вытянутых пропорций, сопоставимые с абашевскими (рис. 73, 9, 10) (Кузьмина О. В., 1992, с. 64-65, табл. 44, 45).

Столь же выразительно о предлагаемой культурно-хронологической интерпретации илекшарского комплекса свидетельствует находка бронзового тесла. Оно имеет узкую пятку, плавно расширяющиеся грани и раскованную

секировидную лезвийную часть (рис. 73, 6). Эти конструктивные детали однозначно указывают на полное типологическое тождество с теслами костромского этапа (Кияшко А. В., 2002, с. 27, рис. 28, 11). Уместно также отметить, что идентичные орудия маркируют комплексы позднего этапа северокавказской культуры. Вполне вписываются в стандарты позднекатакомбной металлообработки находки массивных четырехгранных шильев, лишенных утолщения-упора (рис. 73, 2). Это же можно сказать о подвеске в два с половиной оборота с заходящимися концами (рис. 73, 5). В связи с этой находкой следует обратить внимание, что в отличие от катакомбных предметов данного типа, всегда изготавливавшихся из округлого в сечении или уплощенного прута, илекшарское украшение можно отнести к категории желобчатых, хотя сам желобок трактуется достаточно невыразительно. Примечательно, что именно желобчатые подвески в полтора или два с половиной оборота широко представлены в абашевском гарнитуре украшений (Кузьмина О. В., 2000, рис. 3; Халяпин М. В., 2000, рис. 10, 5-9). Отчетливые северокавказские параллели демонстрирует подвеска в виде несомкнутого колечка с приостренными концами, обломок которой обнаружен в кургане 5 могильника Илекшар I (рис. 73, 4). Такого рода изделия являются своеобразной «визитной карточкой» гарнитуры украшений северокавказской культуры, начиная с раннего этапа (Археология, 1994, табл. 79, 31, 32; Корневский С. Н., 1990, с. 53, рис. 42, 2).

И, наконец, особого внимания заслуживает наконечник дротика из кургана 6 могильника Илекшар I (рис. 73, 7). Подобно описанным выше предметам он органично сочетает в себе черты, присущие позднекатакомбной и абашевской металлообработке. Соотношение длинной раскованной втулки и короткого пера соответствует пропорциям абашевских копий верхне-кизильского типа (Черных Е. Н., Кузьминых С. В., 1989, с. 64, 65, рис. 24; Кузьмина О. В., 2000, с. 90-92, рис. 9, 1; 21, 2), а также сближает илекшарский экземпляр с наконечником копья из погребения позднего этапа волго-донской катакомбной культуры Сторожевка 1/3 (Ляхов С. В., 1996, рис. 2; Кияшко А. В., 2002, табл. XXXIII, 2). Однако в отличие от упомянутых изделий, перо на илекшарском экземпляре имеет не ромбическое, а линзовидное сечение, как у пластинчатых ножей. Это характерно для особой разновидности абашевских копий, изготовленных из ковальной пластины с открытой сверху втулкой (Кузьмина О. В., 2000, с. 91, рис. 20). В то же время форма пера воспроизводит конфигурацию клинка листовидного ножа, но абрис приближается к ромбическим очертаниям, что является каноничным для всех известных абашевских и катакомбных копий. Чрезвычайно показательным присутствием в нижней части пера нераскованного, лишенного заточки участка стержня, что составляет характерную особенность катакомбной металлообработки, на что обратила внимание О. В. Кузьмина (2000, с. 90).

Резюмируя вышеизложенное, нужно признать, что особенности погребального обряда и вещевой инвентарь из памятников заключительного этапа

СБВ совершенно определенно указывают на распространение в этот период в степном Приуралье позднекатакомбной атрибутики. Изменения в материальной культуре и системе погребальной обрядности носили взрывной характер, что свидетельствует о миграционном характере формирования позднекатакомбной культурной группы Приуралья. Имеющиеся на сегодняшний день в нашем распоряжении материалы не позволяют установить исходный район миграции. Отсутствие жестких стандартов в погребальной практике и синкретизм материального комплекса позволяют лишь говорить о юго-западном импульсе и связывать генезис позднекатакомбной культурной группы в степном Приуралье с широким кругом катакомбных культур Подонья и Предкавказья. Но наибольшие сходства с приуральскими материалами демонстрируют, пожалуй, катакомбные памятники Волго-Донского междуречья, где отмечена та же комбинация культурных составляющих, связанных с воздействием поздней донецкой, среднедонской и предкавказской (маньчской) катакомбных культур (Малов Н. М., Филипченко В. В., 1995, с. 60, рис. 5). Картографирование памятников позднекатакомбной культурной группы Приуралья позволяет предполагать, что один из основных миграционных маршрутов связан не только с главной водной артерией в регионе – р. Волгой, но и с долиной р. Урал и разветвленной системой его притоков (рис. 60).

Мы не случайно уделили столь пристальное внимание позднекатакомбной культурной группе Приуралья. Прежде всего это обусловлено тем обстоятельством, что как самостоятельное культурное явление заключительного этапа СБВ, составляющее северо-восточную периферию катакомбной общности, они рассматриваются впервые. Но самое главное, эта культурная группа, вероятно, маркирует юго-западный импульс в процессе генезиса синташтинских древностей Южного Урала, что имеет принципиальное значение для нашего исследования.

5.2. Проблемы происхождения и относительной хронологии приуральской группы памятников синташтинской культуры

Проблема происхождения памятников синташтинской культуры в Приуралье не может решаться в отрыве от проблемы культурогенеза начального этапа ПБВ Волго-Уралья в целом. С момента выделения новокумакского культурно-хронологического горизонта, обозначилось стремление исследователей определить исходные составляющие этого культурного явления и наметить основные линии синхронизации, способные выступить в качестве своего рода реперов для определения относительной и абсолютной хронологии данного круга памятников. К. Ф. Смирнов и Е. Е. Кузьмина аргументировали тезис об определяющей роли западного импульса в процессе сложения новокумакско-синташтинских древностей, что, по мнению авторов, проявилось

в присутствии абашевских, полтавкинских, катакомбных и многоваликовых (КМК) реплик в материальном комплексе (Смирнов К. Ф., Кузьмина Е. Е., 1977, с. 26-33). Эта точка зрения, по сути дела, легла в основу устойчивой историографической традиции. Однако источниковедческий бум 80-90-х гг. XX столетия стимулировал появление альтернативных гипотез, что привело к кардинальному пересмотру ставшей к тому времени уже хрестоматийной концепции культурогенеза ПБВ.

В большинстве своем новые подходы связаны с абсолютизацией роли уже обозначенных К. Ф. Смирновым и Е. Е. Кузьминой субстратных составляющих синташтинской культуры, при этом некоторые из них представлены в модернизированном виде. Наиболее отчетливо это проявилось в постулировании тезиса о приоритете абашевской культуры в генезисе синташтинской. Правда, нужно заметить, что сторонники данной точки зрения расходятся по ряду принципиальных вопросов. Так, В. С. Горбунов полагает, что в абашевской культуре можно выделить два варианта: баланбашский в Приуралье и синташтинский в Зауралье, которые, несмотря на существенные различия, следует объединить в рамках одной культуры (Горбунов В. С., 1992б, с. 144). Как «...вариант позднего абашева с катакомбными, полтавкинскими и раннеалакульскими воздействиями на территории степной зоны Приуралья и Южного Урала» предлагает рассматривать синташтинские комплексы Т. М. Потемкина (1990, с. 125). Прямой наследницей абашевской культуры Южного Приуралья, трансформировавшейся под воздействием степного катакомбного населения Волго-Уралья, считает синташтинскую культуру О. В. Кузьмина (1992, с. 76; 1999, с. 202-204; 2000, с. 103-104).

Выявление мощного массива древнеямных памятников в степном Приуралье было с энтузиазмом воспринято рядом исследователей с точки зрения наличия их генетической связи с синташтинскими древностями. Значительную роль в генезисе синташтинской культуры отводят ямной культуре Приуралья Н. Л. Моргунова (2001, с. 98) и В. Н. Логвин (1995, с. 94). Первоначально к этому мнению склонялся Н. Б. Виноградов (1995, с. 25). О «глубоком фоне ямных традиций», якобы прослеживающимся на начальной стадии функционирования так называемой «Страны городов», говорит Г. Б. Зданович (1997, с. 61).

В принципе, все исследователи сходятся во мнении о многокомпонентном характере сложения синташтинских памятников, но акценты расставляют по-разному. Формирование памятников потаповского типа в Среднем Поволжье, которые, вероятно, имеют непосредственное отношение к синташтинским древностям Южного Урала, самарские археологи связывают с трансформацией части полтавкинского и абашевского населения, при воздействии и ассимиляции потомков шнуровых культур, оставивших памятники вольско-лбищенского типа. Полтавкинский компонент признается ведущим, причем под ним понимается практически тот же массив памятников Волго-Уралья, кото-

рый фигурирует в качестве позднеямного у сторонников древнеямной основы синташтинской культуры (Васильев И. Б. и др., 1994, с. 82-87; 1995, с. 16). Полтавкинский и абашевский компоненты отмечают указанные авторы и в собственно синташтинских памятниках, что, по их мнению, предопределило сходство обоих культурных типов начала ПБВ в лесостепном Поволжье (потаповский) и на Южном Урале (синташтинский) (Васильев И. Б. и др., 1994, с. 85). Формирование синташтинской культуры в Зауралье П. Ф. Кузнецов реконструирует как результат последовательных миграционных волн полтавкинского населения в этот район, где они вступают в контакты с абашевской культурой (Кузнецов П. Ф., 1996, с. 43).

В ряде работ идея многокомпонентности приобретает совершенно причудливые формы. Наиболее показательны в этом плане разработки Г. Б. Здановича. Автор включает в список культурных образований, как будто участвовавших в формировании облика «Страны городов» Южного Зауралья, энеолитические памятники Прикаспия, Волго-Уралья и Урало-Казахстанского региона, такие, как ивановские, токские, турганикские, суртандинские, терсекско-ботайские, а также раннебронзовые культурные группы предтаежной зоны Зауралья (ташковская) и Северного Казахстана (вишневская (кротовская)). Не обошел вниманием Г. Б. Зданович и позднеямное население Приуралья, принесшее, по его мнению, полтавкинские и катакомбные традиции, указав на незначительное влияние абашевской культуры. И весь этот калейдоскоп заведомо разновременных и совершенно не сопоставимых культурных образований подстилается в концепции Г. Б. Здановича глубоким фоном ямных традиций (Зданович Г. Б., Зданович Д. Г., 1995, с. 51-52; Зданович Г. Б., 1997, с. 60-61).

В последнее время внимание исследователей начинают привлекать позднекатакомбные проявления в синташтинской культуре, что позволило даже предположить определяющую роль продвинувшихся в Зауралье степных скотоводческих групп, заставших там разреженное энеолитическое население, оставившее памятники терсекско-суртандинского типа (Епимахов А. В., 1998, с. 34-35; Виноградов Н. Б., 1999, с. 65; 2001, с. 191). Примечательно, что указанные концепции объединяет скептическое отношение к возможности серьезного воздействия абашевской культуры на культуругенез ПБВ в регионе и постулирование необходимости синхронизации памятников абашевской и синташтинской культур.

Наиболее радикальной нужно признать точку зрения о передневожосточных истоках синташтинской культуры Южного Зауралья. Впервые она была высказана Л. Я. Крижевской применительно к домостроительным традициям и особому способу организации поселений (Крижевская Л. Я., 1993, с. 107-108). Параллельно к аналогичной интерпретации синташтинских древностей пришел С. А. Григорьев (1996а). Развернутая аргументация концепции дана в монографических сочинениях, где автор доказывает, что формирование синташтинской

культуры Южного Зауралья стало результатом прямой стремительной миграции населения с территории Сиро-Палестины (Григорьев С. А., 1999; 2000). Грубые методические ошибки, допущенные исследователем при разработке этой темы, заставляют согласиться с мнением Е. Е. Кузьминой о том, что гипотеза С. А. Григорьева «находится за пределами научной критики» (Кузьмина Е. Е., 2001а, с. 89).

В рамках дальнедистанционных миграционных моделей оформилась еще одна гипотеза, в соответствии с которой исходным пунктом миграции земледельческого населения на Южный Урал стали оазисы Средней Азии (Шишлина Н. И., Хиберт Ф. Т., 1996, с. 90-92). С этой точкой зрения сближается позиция И. А. Кукушкина, который считает, что памятники синташтинского и петровского круга маркируют вооруженный авангард первой миграционной волны из ареала распространения Бактрийско-Маргианского археологического комплекса (Кукушкин И. А., 2002, с. 120-121). Гипотеза о бактрийско-маргианских, гонурских истоках андроновских древностей, «ничем абсолютно не обоснованная», также уже подверглась жесткой и вполне справедливой критике (Кожин П. М., 2004, с. 90).

Главным препятствием для корректных сопоставлений синташтинских памятников Южного Урала с культурными образованиями конца СБВ, внесшими вклад в генезис Синташты, являлось игнорирование вопросов классификации и типологии материального комплекса. Поэтому многие выводы декларируются априорно и базируются на неких фоновых характеристиках, весьма далеких от археологических реалий переходной эпохи.

На качественно новый уровень удалось вывести обсуждение проблемы происхождения синташтинской культуры в ходе работы круглого стола, проводившегося осенью 2005 г. в г. Челябинске, материалы которого готовятся к печати. В настоящее время можно выделить три основных концепции: переднеазиатскую, среднеазиатскую и восточноевропейскую. Последняя является наиболее пестрой и по составу авторов, и по вариативности подходов. Но в то же время она представляется и наиболее аргументированной.

В теоретическом плане очень перспективным представляется положение В. С. Бочкарева о Волго-Уральском очаге культуригенеза ПБВ. Именно в этом регионе сошлись территориально культурные составляющие яркого пласта памятников рубежа эпох средней и поздней бронзы, лежащего в основании срубно-алакульского блока культур ПБВ (Бочкарев В. С., 1991; 1995а).

Таким образом, можно констатировать отсутствие у исследователей единого понимания механизмов культуригенеза в период формирования культурных образований начального этапа ПБВ. Ориентируясь на выявленные в результате классификационных процедур характеристики погребального обряда и инвентаря синташтинской культуры в Приуралье, а также привлекая материалы синхронных и культурно близких памятников Зауралья и Среднего

Поволжья, попытаемся последовательно рассмотреть отдельные составляющие синташтинского культурного комплекса и определить наиболее предпочтительные источники культуuroобразующих признаков.

5.2.1. Исходные составляющие синташтинского культурного комплекса

Погребальная обрядность

Поиск истоков системы погребальной обрядности синташтинской культуры представляет собой достаточно сложную задачу. Однако приведенная выше характеристика погребального обряда синташтинской культуры Приуралья является хорошим подспорьем для ее решения. Результаты проведенного анализа могут лечь в основу такой процедуры.

Топографическая приуроченность синташтинских некрополей Приуралья как самостоятельный признак малоинформативна. Практически все они размещаются на площади разнокультурных и разновременных могильников, начало функционирования которых относится к энеолиту или бронзовому веку. Не случайно в большинстве своем синташтинские погребения Приуралья являются впускными в насыпи предшествующего времени. Другими словами, синташтинские некрополи располагаются в соответствии со стандартами эпохи бронзы на первых надпойменных террасах рек или на небольших останцах в поймах. Примечательно, что в половине случаев синташтинские кладбища устроены в могильниках, содержащих материалы позднекатакомбной культурной группы Приуралья, причем в одном случае синташтинские могилы были впущены в насыпь, сооруженную над позднекатакомбными захоронениями (Новокумакский, к. 25). Вполне естественно, что и географическое положение синташтинских могильников в регионе практически совпадает с ареалом распространения памятников позднекатакомбной культурной группы (рис. 1; 60). Они не заходят в лесостепные районы Приуралья, но тяготеют к северной кромке степного пояса.

Следует отметить характерную для синташтинских некрополей Приуралья традицию совершения впускных захоронений, иногда сопровождавшихся досыпками. Эта, казалось бы, незначительная деталь имеет принципиальное значение для выяснения истоков погребального обряда синташтинской культуры. Данная традиция типична для культур катакомбного круга, причем для финально-катакомбных погребений, в том числе и в степном Приуралье, она являлась доминирующей. Правомерность такого рода сопоставлений оттеняется весьма специфичным способом организации кладбищ. Кольцевая планировка синташтинских некрополей отражает воздействие катакомбных и отчасти северокавказских планиграфических стандартов. Причем схождения проявляются не только в особой значимости маркированного центра, в качестве которого иногда выступают социально значимые захоронения, но и в

размещении наиболее престижных погребений на периферии насыпи. Эта особенность ритуала не выходит за рамки катакомбных канонов, где социально выделенные захоронения нередко располагаются в полах курганов. Особый статус погребенного в таких случаях подчеркивается значительными, выходящими за пределы установленных стандартов, трудозатратами на сооружение досыпок и сложной могильной конструкции, а также внутренним убранством погребальной камеры и богатством сопровождающего инвентаря. Именно такая ситуация отмечена в ряде синташтинских курганов (Танаберген II, к. 7; Жаман-Каргала I, к. 1). Заметим, что для абашевских, вольско-лбищенских и турбинских могильников характерна линейная планиграфия кладбищ.

Вне всякого сомнения, с катакомбными погребальными традициями связаны конструктивные особенности синташтинских усыпальниц. Прежде всего это проявляется в неукоснительном соблюдении принципа камерности могил. Наиболее показательны в этом плане подбои и катакомбы, то есть конструкции, предполагающие размещение входной шахты и собственно погребальной камеры в горизонтальной плоскости. Синташтинские подбои и катакомбы до мельчайших деталей воспроизводят аналогичные сооружения из финально-катакомбных памятников. Это касается конфигурации входной ямы и погребальной камеры, характера их сочленения, предполагавшего наличие уступа на дне. Следует заметить, что синташтинские катакомбы, скорее соответствуют характеристикам глубоких подбоев, так как лишены дромоса, отделявшего входную яму от погребальной камеры. Сама камера может располагаться вдоль длинной или короткой стенки шахты, иногда сооружение имеет Г-образную форму. Отмечен случай устройства двух камер в стенках одной входной ямы. Подбои вдоль длинной стенки входной ямы являются наиболее распространенным типом погребальных конструкций в финально-катакомбных памятниках различных территорий. Г-образные катакомбы известны, например, в Северо-Восточном Прикаспии (Арапов С. В., 1992, с. 13). Иногда в катакомбных памятниках встречаются и конструкции с двумя камерами, сочлененными с одной входной шахтой (Мошкова М. Г., Максименко В. Е., 1974, табл. VII, 4; Федорова-Давыдова Э. А., Горбенко А. А., 1974, табл. III; Гей А. Н., 1999б, рис. 4, 10), что находит аналогии в синташтинских памятниках Приуралья (рис. 14). Для нашего исследования особо ценными являются наблюдения, сделанные недавно при исследовании могильника Мессер V на севере Волго-Донского междуречья, где зафиксированы двухкамерные катакомбные конструкции, отражающие, по мнению авторов раскопок, поздний вариант развития этой линии катакомб (Лопатин В. А., Четвериков С. И., 2006, с. 35, рис. 6). В ареале волгодонской катакомбной культуры они не являются исключением (Гуренко Л. В. и др., 1994, с. 53, рис. 3, 1). Показательно, что камерные сооружения позднекатакомбной культурной группы Приуралья практически идентичны синташтинским могилам подбойной и катакомбной конструкций (рис. 12; 14; 37; 69; 70).

Другим способом реализации принципа камерности могил в синташтинских памятниках является пространственный перенос входной ямы и погребальной камеры в вертикальную плоскость. Для этой цели использовались грунтовые сооружения: низко опущенные в материк заплечики, канавки (пазы), ступеньки в стенках могильных ям. Учитывая то обстоятельство, что все они предназначались для крепления перекрытия, конструктивно грунтовые сооружения выполняли ту же функцию, что и деревянные камеры и рамы. Даже устройство перекрытий, опирающихся на балки, столбы или края могил, по сути дела, продиктовано тем же стремлением создать полую погребальную камеру.

Примечательно, что основная масса финально-катакомбных погребений, включая Приуралье, тоже совершена в ямах. А. В. Кияшко, специально проанализировавший погребения в ямах с низко опущенными в материк заплечиками из Волго-Донского междуречья, пришел к выводу об их позднекатакомбной культурной атрибуции (Кияшко А. В., 1999б). То же самое можно сказать о погребениях с керамикой с елочной орнаментацией, выделенных А. М. Смирновым (1996, рис. 31). Известны в синташтинских памятниках Южного Урала и погребения в каменных ящиках, перекрытых плитами (Сунгатов Ф. А., Сафин Ф. Ф., 1995), что сближает их с абашевскими погребальными комплексами. Но и в этих случаях соблюден своеобразный «склеповый» принцип. Не случайно О. В. Кузьмина связывает появление таких новаций в погребальной обрядности абашевского населения Приуралья с воздействием катакомбных традиций.

Необходимо также отметить практически идентичный характер жертвоприношений в синташтинских и катакомбных могилах, куда помещались черепа и кости конечностей животных. Более того, как уже подчеркивалось выше, С. И. Берестеневым отмечен своеобразный ритуал у племен катакомбной общности, связанный с захоронениями животных, трактуемый автором как принесение персонифицированной жертвы конкретному божеству посвященного ему животного (Берестенев С. И. и др., 1996, с. 216). Это находит прямые аналогии в синташтинских памятниках. Кроме того, так же, как и в позднекатакомбных погребениях, в синташтинских могилах жертвенники размещаются, преимущественно, во входных ямах подбоев или на перекрытии грунтовых могил, что семантически тождественно. Сопоставимы также традиции использования огня, охры, мела, различного рода органических подстилок и покрывал в обоих культурных ареалах. Причем иногда угли и пережженная солома в синташтинских могилах помещены в специальные глиняные и берестяные блюда-жаровни или глиняные сосуды. Эта одна из наиболее консервативных традиций, характерная для катакомбных культур.

Еще более зримо катакомбные погребальные традиции отразились в способах обращения с телами погребенных. Прежде всего необходимо обратить внимание на основной способ ингумации в позе адорации на боку, преимущественно на левом, господствующий в синташтинских памятниках, как, впрочем,

и во всех культурных образованиях ПБВ. Конечно, эта проблема должна рассматриваться в рамках эпохальных изменений идеологических установок на рубеже средней и поздней бронзы. Тем не менее существуют серьезные основания предполагать зарождение этой традиции в катакомбной среде. Только в катакомбных культурах мы отмечаем постепенную трансформацию способа труположения, от скорченного на боку с протянутыми к коленям руками – к позе адорации. Выработке этого стандарта предшествовали своего рода переходные позиции, для которых типична вариативность расположения верхних конечностей. Как уже отмечалось выше, сочетание скорченного на боку, чаще всего левом, положения костяков с различными комбинациями размещения рук и «классической» позы адорации является характерной особенностью погребений узкого горизонта финала катакомбной общности, а также раннего этапа бабинской (КМК) культуры. Такую же картину мы наблюдаем в памятниках позднекатакомбной культурной группы Приуралья. Эта традиция, видимо, была воспринята уже абашевской культурой на заключительном этапе, что наглядно иллюстрируют отдельные погребения, исследованные в Самарском Заволжье (Кузьмина О. В., 2000б, рис. 17). Примечательно, что указанные захоронения являются впускными, что совершенно не типично для абашевской культуры. Это обстоятельство служит дополнительным аргументом в пользу заимствования данной новации из катакомбной среды.

Справедливости ради нужно отметить, что значительная часть позднекатакомбных адорантов характеризуется большой степенью скорченности. Есть такие примеры и в синташтинских памятниках, причем некоторые из них связаны с подбойной конструкцией могил (рис. 14) (Генинг В. Ф. и др., 1992, рис. 190). Но наиболее популярным в синташтинских захоронениях все-таки было слабоскорченное положение костяков. Причины этого кроются, вероятно, не в идеологических установках, хотя и они имели место, так как иногда можно предполагать связывание покойников. Более продуктивным представляется поиск объяснения такого характера ингумации в естественных вторичных смещениях, связанных с разбуханием трупа и особенностями скелетирования в больших полых погребальных камерах, на что уже обращалось внимание исследователей (Иванов А. Ю., 1992).

Продолжая перечень этих любопытных сопоставлений, хотелось бы сказать несколько слов об экстраординарных захоронениях. Я уже обращался к этой теме, в связи с вопросом генезиса некоторых неординарных черт погребального обряда в петровско-алакульское время, где приводил сводку подобных погребений (Ткачев В. В., 1996б, с. 86-88, рис. 1). В свете же рассматриваемой проблемы отмечу лишь, что основная масса частичных, расчлененных и вторичных захоронений, согласно специально проведенному В. Н. Мельником исследованию особых видов погребений катакомбной общности, локализуется в Северном Предкавказье, причем даже на Нижнем Дону, в Приазовье и По-

волжье они сопровождалась в большинстве случаев керамикой маньчских форм (Мельник В. Н., 1991, с. 22, 23). Вторичные захоронения доминируют и в финально-катакомбной батуринской культуре (Гей А. Н., 1995, с. 11; рис. 1; 3; 4), ведущую роль в генезисе которой сыграла опять-таки предкавказская (маньчская) культура (Трифонов В. А., 1991а, с. 111-112). При этом речь идет не об ассоциативных аналогиях, а о полном типологическом тождестве целой серии синташтинских и катакомбных захоронений, в том числе весьма специфичных «кукол-пакетов» (Генинг В. Ф. и др., 1992, рис. 111). Напомним, что экскарнированный костяк, компактно уложенный в углу погребальной камеры синташтинского погребения Ишкиновка II, 1/4, обнаружен в Г-образной катакомбе (рис. 37).

К числу особых видов погребений можно отнести и совместные погребения. Коллективные могилы изредка встречаются в абашевской культуре, например, в известном Пепкинском кургане в Среднем Поволжье (Медникова М. Б., Лебединская Г. В., 1999). Но такие погребения представляют собой исключение и объясняются не устойчивыми традициями, а трагическими последствиями военных столкновений. В синташтинских памятниках мы имеем дело с жесткими идеологическими установками. Отбор индивидов для помещения в совместные могилы обусловлен, скорее всего, наличием родственных отношений. По крайней мере, нет оснований предполагать дружинный характер таких усыпальниц. В качестве альтернативного способа совершения совместных захоронений можно расценивать так называемые ярусные погребения, типичные для синташтинских погребальных памятников. В пользу этого свидетельствуют отсутствие закономерности в группировке погребенных и их соподчиненности, ввиду отсутствия различий в инвентаре; несовпадение контуров могил разных ярусов; известные случаи более поздних подзахоронений, сопровождавшихся разборкой перекрытий и смещением костных останков и инвентаря в основной яме (Ткачев В. В., 1996б, с. 87, рис. 1; Генинг В. Ф. и др., 1992, с. 132, 134, 135, 144-147, рис. 65; 66; 69; 72).

Коллективные захоронения были широко распространены наряду с индивидуальными в древнеземледельческих культурах Средней Азии и Ближнего Востока. В коллективные усыпальницы регулярно совершались подзахоронения новых членов коллектива, независимо от его половой принадлежности и возраста. Аналогично функционировали, например, склепы Великентских катакомб в Приморском Дагестане (Магомедов Р. Г., 2000, с. 94-97, табл. 2). В Геоксюре иногда над переполненным толосом надстраивался другой, хотя рядом было достаточно места для его постройки. В некрополе Караташ (западная Анатолия) большие глиняные сосуды с коллективными захоронениями нередко также размещались в два яруса (Алекшин В. А., 1986, с. 153-154).

Но все эти параллели представляют интерес лишь с точки зрения принципов функционирования коллективных склепов и имеют мало общего с совместными захоронениями синташтинской культуры. Реальные же истоки

традиции совершения совместных захоронений мы обнаруживаем опять же в катакомбной среде. Специальное исследование, проведенное В. И. Мельником, показало наиболее высокую степень концентрации совместных погребений катакомбной атрибутики на Нижнем Дону и в Калмыкии. Достаточно представительная серия происходит также из Восточного Приазовья (Мельник В. И., 1991, с. 55). Основная масса таких захоронений совершена в катакомбах, но известны совместные погребения и в ямах. Можно отметить практически идентичный характер взаимного размещения погребенных, их количественный и половозрастной состав. Кроме того, для совместных катакомбных погребений, так же, как и для синташтинских, типично сочетание в могилах вторичных, рассеченных и ингумированных захоронений. Выделяются также группы синхронносовместных и диахронносовместных (кумулятивных) погребений, когда погребальная камера вторично использовалась для подзахоронений (там же, с. 55-68). Хотя нужно заметить, что в катакомбных памятниках изредка встречаются неизвестные в синташтинской культуре способы взаимного размещения костяков. Особенно интересными из них являются расположение скелетов по одной оси (колонной) (Мельник В. И., 1991, с. 58, рис. 60) и их размещение по схеме «три постели» (Гей А. Н., 1999б, с. 87-91, рис. 4-6). Но подавляющее большинство совместных погребений демонстрирует полное типологическое тождество.

Способы ингумации в синташтинских захоронениях вообще порой дают почву для увлекательных сопоставлений. Так, в погребении Танаберген II 7/21 были расчищены два костяка, лежавшие вытянуто на спине в сопровождении богатого набора инвентаря, синташтинская атрибутика которого не вызывает сомнения (рис. 8). Подобные захоронения известны в синхронных памятниках Зауралья (Генинг В. Ф. и др., 1992, рис. 158, 2), Среднего Поволжья (Васильев И. Б. и др., 1994, рис. 15), доминируют в Подонье (Синюк А. Т., Козмирчук И. А., 1995, с. 62, рис. 7). Попытки вывести этот элемент обряда из энеолитических репинских традиций (Григорьев С. А., 1996а, с. 83) наталкиваются на неразрешимые противоречия, в связи с очевидной хронологической нестыковкой. Любопытно, что вытянутое на спине положение погребенных характерно для северокавказской культуры. Присутствуют там и ямы с заплечиками, обычные для синташтинских захоронений. Такой же способ ингумации типичен и для катакомбных захоронений, причем значительная их часть локализуется в Предкавказье, где эта традиция заимствована из среды носителей северокавказской культуры. Однако там она утрачивается в позднекатакомбное время (Державин В. А., 1991, с. 124). Зато в Причерноморье наоборот вытянутые костяки преобладают в позднекатакомбных памятниках, причем в Крыму известны комплексы с острореберной керамикой, вполне сопоставимой с синташтинской (Генинг В. В., Корпусова В. Н., 1989, рис. 33, 4, 5).

В качестве альтернативного источника этой традиции может выступить, например, абашевская культура, особенно с учетом того, что руки погребен-

ных в синташтинских захоронениях с вытянутыми костяками часто скрещены на груди. Однако для самой абашевской культуры изначально было присуще скорченное на спине положение погребенных. Поэтому надо полагать, что появление в абашевских памятниках нового способа трупоположения связано с инокультурным воздействием. Возможно, это отражает влияние северокавказских и катакомбных погребальных традиций. Но более предпочтительным источником заимствования являются носители турбинских металлургических традиций, активизация контактов с которыми приходится на позднеабашевское время (Кузьмина О. В., 2000а). В этой связи исключительный интерес представляют погребения позднего хронологического горизонта открытого недавно могильника у горы Березовой, где зафиксированы размещавшиеся рядами погребения в вытянутом положении со скрещенными руками, сопровождавшиеся сейминско-турбинскими импортами (Халяпин М. В., 2001; 2005). Эти материалы, вероятно, отражают культурогенетические процессы постсинташтинского времени, но показательна сама форма сейминско-турбинского воздействия на погребальный обряд.

Не менее важной с точки зрения поиска культурной среды, которая сыграла ведущую роль в становлении синташтинской системы погребальной обрядности, является группировка инвентаря в захоронениях. В этом плане особый интерес представляет то обстоятельство, что в абашевской культуре не существовало традиции помещения в могилы оружия и производственных орудий. То же самое, вероятно, можно сказать об обряде вольско-лбищенского населения. Предметы вооружения присутствуют лишь в абашевских погребениях на площади Турбинского могильника, что соответствует сейминско-турбинским стандартам (Черных Е. Н., Кузьминых С. В., 1989, с. 274; Кузьмина О. В., 2000а, с. 99). Однако в этом случае абашевские инкорпоранты, находясь в инокультурной среде, следовали канонам, принятым в турбинских популяциях. На собственной же территории в абашевских памятниках турбинского времени оружие отсутствует, зато известны многочисленные клады (Кузьмина О. В., 2000а, с. 99). На возможную связь сейминско-турбинского импульса с формированием традиции совершения элитных погребений в памятниках начала ПБВ указывал Ю. П. Матвеев (1991, с. 119).

В катакомбных культурах на протяжении всей их истории мы сталкиваемся с теми же принципами группировки предметов в погребениях, что и в синташтинских памятниках. Показательны в этом плане комплексы с оружием, но еще более яркой чертой катакомбного погребального обряда являются так называемые погребения ремесленников или мастеров, сопровождавшиеся выразительными наборами производственных орудий. Погребения мастеров в синташтинской культуре в чистом виде не представлены, да и вообще производственная сфера отражена довольно скромно. Однако нетрудно заметить, что наборы каменных орудий в синташтинских погребениях представлены чаще

всего пестами, ступами, молотами и другими предметами, связанными с металлургией и кузнечным делом, что подчеркивается присутствием руды и шлаков. Уместным было бы отметить, что в катакомбной среде была чрезвычайно развита традиция совершения погребений литейщиков (Шилов В. П., 1966; Державин В. Л., Тихонов Б. Г., 1981; Николова А. В., Бунятян Е. П., 1991 и др.). Многократно отмеченное присутствие оселков в синташтинских могилах тоже достаточно показательно, поскольку в финально-катакомбных погребениях они являются диагностирующей категорией находок (Шарафутдинова Э. С., 2001, табл. 2, 15). На тождественность инвентарных наборов из элитных погребений синташтинской культуры и позднекатакомбных захоронений обратил недавно внимание В. В. Рогудеев (2000, с. 79-80).

Еще одним обрядовым признаком, уходящим корнями в эпоху ранней бронзы и унаследованным, по всей видимости, синташтинским населением у катакомбной культуры, является очень архаичная степная традиция использования колесного транспорта в погребальном обряде. Исследователи отмечают семантическую близость самой катакомбной конструкции могилы с повозкой-жилищем. Это подтверждается специфическим способом размещения костяков в ряде погребений по принципу «три постели» (иногда реализованному по сокращенной программе), что является возможным объяснением истоков появления позы «скорченно на боку» в катакомбной культуре (Гей А. Н., 1999б). Хотелось бы обратить внимание на эволюцию традиции использования колесного транспорта в похоронных ритуалах в катакомбном мире. В последнее время исследованы погребения, сопровождавшиеся двухколесными повозками (Чердниченко Н. Н., Пустовалов С. Ж., 1991), сопоставимыми с некоторыми синташтинскими (Генинг В. Ф. и др., 1994, рис. 77), хотя корректность осуществленных реконструкций уже поставлена под сомнение (Гей А. Н., 2000, с. 189). Возможно, накопление новых данных позволит со временем приоткрыть завесу таинственности над феноменом происхождения склепов колесничих в синташтинской культуре. Находки костяных псалиев и жертвоприношений коней в синташтинских захоронениях несут ту же семантическую нагрузку, учитывая характерное для данной культуры замещение оригинала его моделью по принципу «pars pro toto», о чем говорилось выше. В этом же ряду, видимо, стоят находки стрекал. Любопытно замечание В. В. Отрощенко, который полагает, что стрекала с цилиндрической костяной втулкой и притупленным бронзовым жалцем, выступающие и как атрибут власти, происходят из катакомбной среды (Отрощенко В. В., 1998а, с. 57).

Половозрастная и социальная обусловленность присутствия других категорий инвентаря в синташтинских захоронениях типична для многих культур конца СБВ, поэтому данный параметр является малоинформативным для характеристики особенностей погребального обряда. Наиболее массовые находки керамики и украшений будут рассмотрены отдельно.

Нужно признать, что обсуждаемые элементы погребальной обрядности синташтинской культуры, несомненно, имеющие прототипы в катакомбных культурах, лишь отчасти представлены в позднекатакомбной культурной группе Приуралья. Несоответствие по ряду позиций их многочисленных и ярких проявлений в синташтинской культуре облику памятников конца СБВ в степном Приуралье заставляет оставить открытым вопрос о том, имеем ли мы дело с новой миграционной волной, или это обстоятельство объясняется слабой изученностью памятников предсинташтинского времени в регионе. Ситуацию может прояснить только накопление новых данных, которые позволят дать более полную характеристику данной культурной группе. Кроме того, в синташтинских памятниках катакомбные черты предстают в трансформированном виде, иначе не было бы и речи о формировании новой культуры с присущим только ей комплексом стереотипов. Безусловно, определенное влияние на погребальную обрядность синташтинского населения оказали и другие субстратные составляющие синташтинского культурного комплекса, прежде всего абашевская культура.

И тем не менее изложенные выше наблюдения совершенно определенно указывают, что формирование синташтинской системы погребальной обрядности связано с позднекатакомбными культурными традициями. Конкретные механизмы этого процесса еще предстоит выяснить, но уже сейчас имеются достаточные основания для того, чтобы предположить, что позднекатакомбная культурная группа Приуралья маркирует юго-западный импульс в сложении синташтинской культуры, который являлся определяющим в выработке основных канонов погребального обряда.

Совсем другая ситуация наблюдается в материальном комплексе синташтинской культуры, где позднекатакомбные культурные традиции проявляются достаточно слабо, но очень рельефно представлено наследие абашевской культуры Приуралья. Катакомбные, северокавказские и турбинские черты чаще всего имеют опосредованный характер, хотя есть и прямые свидетельства участия указанных культурных образований в формировании облика синташтинского материального комплекса, в том числе и выразительные импортные предметы. Обратимся к этим материалам.

Керамические традиции

Проблема генезиса синташтинских керамических традиций достаточно подробно разобрана в соответствующем разделе специальной монографии, посвященной синташтинской керамике (Ткачев В. В., Хаванский А. И., 2006). Там же содержится историографический обзор по этому вопросу. Поэтому в данной работе имеет смысл остановиться лишь на ключевых проблемах поиска истоков синташтинской керамической традиции.

Сразу отметим, что синташтинская керамика, как, впрочем, и другие составляющие материального комплекса, настолько близка абашевской, что

нередко возникают серьезные трудности при выяснении культурной атрибуции отдельных памятников. Однако особенности планировки поселений, домостроительные традиции и погребальный обряд абашевской и синташтинской культур резко контрастируют друг с другом, не оставляя возможности двоякого толкования. Как мы уже выяснили, в синташтинской погребальной обрядности доминирующую роль играли степные позднекатакомбные каноны. Влияние же катакомбных гончарных традиций на становление керамического комплекса синташтинской культуры в значительной степени носило опосредованный характер.

Что касается технологических характеристик, то важно заметить, что вся глиняная посуда синташтинской культуры лепная. Производство сосудов с использованием гончарного круга не отмечено ни разу. В качестве своеобразного технического приспособления можно отметить лишь использование твердого шаблона (другого сосуда), обернутого мокрой тканью, для изготовления тулова преимущественно горшков с ребристым профилем. В глиняном тесте превалирует примесь толченой раковины, хотя в Зауралье и тяготеющих к нему районах Восточного Оренбуржья в качестве отошителя иногда использовался тальк. Толченая раковина является наиболее характерной примесью в формовочной массе сосудов как абашевской культуры и позднекатакомбной культурной группы Приуралья, так и вольско-лбищенской группы Урало-Поволжья (Кузьмина О. В., 1999; Ткачев В. В., 2000а; Васильев И. Б., 1999). Напомним, что данные технико-технологических исследований керамики недвусмысленно свидетельствуют о знакомстве носителей позднекатакомбных культурных традиций в степном Приуралье с техникой изготовления глиняной посуды на форме-основе (Салугина Н. П., 2003, с. 329). Это позволяет достаточно уверенно обозначить источник появления данного канона в синташтинском гончарстве.

Формы керамики синташтинской культуры нередко воспроизводят в несколько переработанном виде свои абашевские прототипы. Однако трансформация исходных абашевских форм, вероятно, происходила не без влияния катакомбных гончарных традиций. Уже на «классическом» этапе с выходом абашевской культуры в Южное Приуралье, где она вступает во взаимодействие со степным скотоводческим населением, все формы гончарных изделий претерпевают значительные изменения, как, впрочем, и орнаментация (Кузьмина О. В., 1999, с. 182).

Наибольшее распространение в синташтинских памятниках получили сосуды с ребристым профилем. Но с точки зрения создания морфологической типологии это слишком общий признак, хотя генезис этой группы керамики традиционно связывается с воздействием бабинской культуры (КМК) (Смирнов К. Ф., Кузьмина Е. Е., 1977, с. 29-32). Но сосуды со сглаженным ребром появляются уже в поздних абашевских памятниках Приуралья (Кузьмина О. В., 1999, с. 190, рис. 30, 2), в том числе и в степных районах (рис. 63-67). Несмотря на то, что бабинская культура (КМК) действительно обладает хронологичес-

ким приоритетом по отношению к синташтинской (Литвиненко Р. А., 1999, с. 130-132; 2001, табл. 1), ее непосредственное участие в культурогенетических процессах на Южном Урале маловероятно по причине существенной территориальной удаленности и отсутствия свидетельств миграций каких-либо групп бабинского населения в Урало-Казахстанский регион. Многочисленные черты сходства (не только в керамике) в бабинской (КМК) и синташтинской культуре следует объяснять не непосредственным участием культуры Бабино (КМК) в сложении синташтинской культуры (Смирнов К. Ф., Кузьмина Е. Е., 1977, с. 29-32) и тем более не миграцией синташтинцев, якобы стимулировавшей генезис КМК (Отрощенко В. В., 1998а, с. 56; Зданович Г. Б., Зданович Д. Г., 1995, с. 55), а скорее общим для обеих культур позднекатакомбным субстратом, присутствовавшим в культурогенезе.

В бабинской культуре (КМК) рассматриваемый тип посуды обычно выводится из трехчастных сосудов с налепными украшениями позднего этапа среднедонской катакомбной культуры (Шарафутдинова Э. С., 1995). В этой связи хотелось бы отметить, что позднекатакомбная трехчастная керамика с налепными украшениями среднедонской культуры вряд ли может претендовать на роль единственно возможного источника генезиса подобной керамической традиции в памятниках переходного времени от эпохи средней бронзы к поздней. Явление это скорее стадияльное. А. М. Смирновым обоснована специфичность трехчастной раструбной керамики, составляющей значительную часть керамического комплекса маньчских захоронений (Смирнов А. М., 1996, с. 71-73, рис. 18, 12). Удивительные параллели можно отметить в керамических сериях Синташты и, к примеру, позднекатакомбных памятников Присивашья (Генинг В. В., Корпусова В. Н., 1989, рис. 33, 4, 5). Наличие сглаженного ребра на горшковидных сосудах характерно для волго-донской катакомбной культуры (Малов Н. М., Филипченко В. В., 1995, рис. 5). Присутствуют остросреберные формы в позднекатакомбных памятниках Нижнего Поволжья (Шарафутдинова Э. С., 2001, табл. 2, 7) и Южного Урала (рис. 69, 8). Появление сосудов с ребристым профилем в поздних абашевских памятниках Приуралья, видимо, связано с заимствованием этой формы из катакомбной среды. В синташтинском керамическом комплексе присутствие такой посуды обусловлено, как правило, преемственностью синташтинских и абашевских гончарных традиций, хотя отдельные типы синташтинской керамики восходят непосредственно к позднекатакомбным прототипам. Внешнее ребро становится действительно острым, в то время как сохраняются и традиционные сосуды со сглаженным ребром. При этом отчетливо прослеживается эволюция исходной формы, приведшая к исчезновению внутреннего ребра на отгибе венчика, являвшегося диагностирующим признаком абашевской и ранней синташтинской посуды. Именно эта тенденция в полной мере реализуется позже в раннеалакульской керамике петровского этапа.

Гипотетически можно было бы предположить, что горшки с ребристым профилем развиваются из типично абашевского миниатюрного острореберного сосудика, часто снабженного двумя противолежащими отверстиями под венчиком. Однако этот специфический тип почти в неизменном виде переходит из абашевской культуры в синташтинскую. Хотя нужно заметить, что это справедливо лишь при сравнении с самыми поздними абашевскими памятниками турбинского времени. В этот период они утрачивают традиционную абашевскую форму: ребро перемещается из нижней части на середину тулова или в верхнюю треть, шейка становится короче, дно всегда плоское (Кузьмина О. В., 1999, с. 190, рис. 33, 4. 5). В синташтинской культуре отмеченные новации становятся стандартом, более того, появляются острореберные сосудики, воспроизводящие в миниатюре ведущий тип острореберного горшка с ребром в верхней трети высоты. Эта тенденция впоследствии возобладает и окажется очень жизнеспособной, просуществовав на протяжении всего раннеалакульского периода (ПБВ-2).

Если же отказаться от поиска лишь наиболее общих признаков сходства керамических форм, а обратиться к действительным типологическим параллелям с учетом не только формы частей, но и высоты каждой части, пропорций, то есть более тонких морфологических критериев, лежащих в основе типологического членения, то картина вырисовывается более четко.

В качестве прототипов горшкам с ребристым профилем, прямым плечом, средним туловом и внутренним ребром (I.1.1) можно назвать сосуды из позднеабашевских памятников Приуралья Ибрагимово III, 2/1 (Денисов И. В., 2001, рис. 11-16), Красногорский III, 2/1 (Кузьмина О. В., 1999, рис. 32, 4). В абашевской культуре Приуралья эти сосуды имеют наклепные шишечки, обрамленные ямочками, что становится стереотипным в синташтинской культуре. В кургане 4 могильника Белозерский I найден абашевский сосуд, все показатели формы которого идентичны синташтинским (Халяпин М. В., 2000, рис. 9, 3). Примечательно, что на Средней Волге таких сосудов нет. Они появляются только с выходом абашевской культуры в Приуралье.

То же самое можно сказать о горшках с ребристым профилем, прямым плечом, высоким туловом, с внутренним ребром на отгибе венчика (I.1.2). Этот подтип переходит без изменения в синташтинскую культуру из позднеабашевской Приуралья. В качестве прямой аналогии можно назвать сосуд из погребения 9 могильника у Никифоровского лесничества (Кузьмина О. В., 1999, рис. 31, 2). Видимо, в этом же ряду стоят горшки с ребристым профилем, прямым плечом, вогнутым туловом, приземистых пропорций (I.1.4).

В подтипе горшков с ребристым профилем, вогнутым плечом, внутренним ребром и малым плечом (I.2.1), вероятно, соединяются две гончарные традиции: абашевская и позднекатакомбная волго-донская (Кияшко А. В., 2002). Внутреннее ребро на отгибе венчика типично для абашевской керамики. Ост-

рореберные сосуды вытянутых пропорций с высоким туловом и вогнутым уступчатым плечом малых размеров довольно часто встречаются среди керамики позднекатакомбной культурной группы Приуралья (Ткачев В. В., 2000, рис 5; 13; 6, 9; Моргунова Н. Л. и др., 2003, рис. 55, 2, 3). Но по сравнению с подтипом I.2.1 у этих позднекатакомбных сосудов есть отличия: их тулово выше, а плечо в 2 раза ниже (отдел 3 тип 2 по А. В. Кияшко (2002, рис. 68)). Эти позднекатакомбные короткошейные сосуды по всем параметрам идентичны синташтинскими горшечно-баночными сосудами подтипа V.2.2, выделенным по материалам погребальных памятников Зауралья, что оттеняется идентичной орнаментацией в виде вертикальной и горизонтальной елочки (Ткачев В. В., Хаванский А. И., 2006, рис. 63).

Сопоставимые по пропорциям с синташтинским подтипом I.2.1 позднекатакомбные сосуды составляют весьма многочисленную группу в памятниках Волго-Донского междуречья (Кияшко А. В., 2002, рис.104). В этом плане особо следует отметить, что практически полным аналогом данному подтипу является сосуд из известного погребения Сторожевка 1/3 (Кияшко А. В., 2002, табл. XXXIII, 3). Показательно, что комплекс Сторожевка 1/3 с наконечником копья, обсуждавшимся выше, датируется поздним этапом волго-донской катакомбной культуры (Кияшко А. В., 2002, рис. 128). Примечательно также, что уже в позднеабашевских памятниках Приуралья появляются сосуды с вогнутым плечом, но в соответствии с абашевскими гончарными традициями снабженные внутренним ребром на отгибе венчика (Горбунов В. С., Иванов В. А., 1992, рис. 6, 1).

Синташтинские плавнопрофилированные сосуды можно было бы расценивать как результат трансформации «классического» абашевского колоколовидного горшка. Однако уже в самых поздних абашевских памятниках Приуралья этот тип претерпел изменения и практически приобрел тот вид, который мы наблюдаем в синташтинской культуре (Кузьмина О. В., 1999, рис. 30, 1; 31, 1, 4, 6). Обязательным является внутреннее ребро на отгибе венчика, которое затем исчезает в поздних потаповских памятниках Среднего Поволжья (Кузнецов П. Ф., Семенова А. П., 2000, рис. 16, 14-21) и раннеалакульских петровского этапа в Урало-Казахстанском регионе.

Заметим также, что по формальным признакам с данным видом сосудов сближаются короткошейные горшки со слабопрофилированным туловом, известные во всех культурах катакомбного круга от Подонцовья и Предкавказья до Волго-Уралья. Достаточно отчетливо прототипы синташтинских сосудов с плавным профилем средних и приземистых пропорций (III.1.1. и III.1.2.) усматриваются в памятниках позднекатакомбного круга с керамикой с елочной орнаментацией, присутствуют они и в комплексах позднекатакомбной культурной группы Приуралья (рис. 71, 5) (Моргунова Н. Л., 2000, рис. 6, 1). А. М. Смирнов выделяет подобные горшки среди керамики с елочной орнаментаци-

ей в тип 1 (Смирнов А. М., 1996, рис. 39, 1-12). Представительная серия такого рода сосудов, демонстрирующих практически полное морфологическое тождество с подтипом III.1.1, выделяется в позднекатакомбных некрополях Волго-Донского междуречья (Кияшко А. В., 2002, рис. 105, 7; 106, 2, 3; 107, 1, 3, 7, 12). С этой группой керамики сближаются некоторые раструбошейные сосуды, например, Белогорское I, погребение 12 (Кияшко А. В., 2002, табл. XXXVII, 10). Интересно, что у данного сосуда имеется ярко выраженное внутреннее ребро, а специфическая орнаментация вертикальной елочкой, разделенной на узкие полосы, совершенно идентична орнаментации некоторых синташтинских сосудов Приуралья (рис. 51, 2).

Подтип горшков с плавным профилем, имеющих крупные размеры (III.2.1), находит аналогии среди керамики с елочной орнаментацией, выделяемой А. М. Смирновым во 2-й тип (Смирнов А. М., 1996, рис. 40, 1-11).

Еще одним достаточно своеобразным типом синташтинской керамики являются кубкообразные сосуды отдела IV (рис. 52, 1-7). О. В. Кузьмина не без оснований связывает генезис этой группы сосудов с абашевскими горшками с округлым туловом и выделенным дном (Кузьмина О. В., 1999, с. 190, 202, рис. 30, 3; 31, 6). Однако нужно отметить, что появляются они только в самых поздних абашевских памятниках Приуралья. То есть кубкообразные сосуды не входили в число традиционных форм, составляющих ядро абашевского керамического комплекса. Следовательно, нужно предполагать, что их происхождение обусловлено воздействием чужеродной традиции гончарного производства. Исходя из констатируемой направленности культурных контактов, наиболее приемлемым источником заимствований является катакомбная общность.

Конечно, очень заманчивым и, пожалуй, самым простым решением этой проблемы было бы сопоставление кубкообразных сосудов из позднеабашевских и синташтинских памятников с «классическими» кубками донецкой катакомбной культуры. Но это было бы слишком прямолинейно, ибо влияние донецкой катакомбной культуры на становление гончарных традиций в Приуралье, несомненно, было опосредованным. Кубкообразные формы в Приуралье представлены в измененном виде. В этом плане весьма любопытно, что близкие по морфологическим характеристикам сосуды известны в позднекатакомбное время на Нижнем и Среднем Дону (Рогудеев В. В., 2000, рис. 2, 11; Синюк А. Т., 1983, рис. 43, 34), в Поволжье (Качалова Н. К., 2001, рис. 4, 24; 5, 16). Но для нашего исследования особый интерес представляют находки кубков в памятниках позднекатакомбной культурной группы в степном Приуралье. Наиболее выразительные экземпляры происходят из парного детского погребения 1 в кургане 4 Шумаевского II могильника (рис. 71, 1, 2). Примечательно, что в разрушенном погребении в ограде 1 могильника у горы Березовой, которая атрибутируется как абашевская, тоже найден кубкообразный сосуд (рис. 67, 23). С учетом многочисленных позднекатакомбных

включений в керамическом комплексе этого памятника, а также, принимая во внимание орнаментацию интересующего нас кубка елочным узором, не типичным для абашевского декора, но весьма характерным для позднекатакомбной посуды Волго-Донского междуречья и степного Приуралья, можно говорить о влиянии катакомбных традиций на абашевское керамическое производство. Еще одним, хоть и косвенным, аргументом в пользу позднекатакомбных истоков кубкообразных форм в синташтинской керамике является то обстоятельство, что некоторые сосуды этого типа имеют уступчатое сочленение тулова с шейкой (рис. 52, 6). Этот прием типичен для позднекатакомбной керамики, в том числе и в степном Приуралье (рис. 69, 1; 71, 3, 6).

Заметим, что полные аналогии конкретным подтипам синташтинских кубкообразных сосудов обнаружить достаточно сложно. Тем не менее синташтинские кубкообразные горшки с расширенным туловом и колоколовидным профилем (IV.1.1), вероятно, можно расценивать как гибридную форму, сочетающую абашевский колоколовидный профиль тулова и узкий поддон, сопоставимый с морфологическими характеристиками катакомбных кубков. При этом аномальными выглядят большие размеры синташтинских сосудов. Кубкообразные горшки с плавным профилем приземистых пропорций (IV.2.1) близки катакомбным кубкам Волго-Донского междуречья (Кияшко А. В., 2002, рис. 90, 13), а обладающие ребристым профилем и высоким туловом (IV.3.1) аналогичны кубковидным сосудам отдела V типа 1 по А. В. Кияшко (2002, рис. 69, 1), которые в том числе характеризуются наличием уступчатого плеча, что является отличительной особенностью синташтинских кубков такого рода. Наибольшую степень сходства демонстрируют подобные сосуды из Кривой Луки VIII, 2/20 и Усть-Курдюма, 2, Политотдельского, 2/6 (Кияшко А. В., 2002, рис. 90, 3-5).

Синташтинские банки также являются производными от аналогичных гончарных изделий из позднеабашевских памятников в регионе. Показательно, что в этот период в абашевской культуре Южного Урала, так же, как и в памятниках позднекатакомбной культурной группы, известны только закрытые формы, иногда с выделенной придонной частью, причем О. В. Кузьмина отмечает полное исчезновение традиционных абашевских стакановидных баночных сосудов (Кузьмина О. В., 1999, рис. 30).

Из абашевской культуры Приуралья практически в неизменном виде переходят в синташтинскую и миски. Хотя они пока не обнаружены в самых поздних абашевских памятниках, но в некрополях «классического» этапа они составляют представительную серию (Кузьмина О. В., 1999, рис. 21).

Вероятно, с позднекатакомбными культурными традициями нужно связывать происхождение синташтинских блюд, использовавшихся в качестве жаровен.

Приведенные выше наблюдения относительно формообразования синташтинского керамического комплекса довольно хорошо согласуются с поиском генетических корней системы орнаментации. Однако при анализе орнаменталь-

ной традиции в синташтинском гончарстве нельзя обойти вопрос об истоках ярко выраженного геометризма в декорировании посуды. Нередко эта особенность синташтинской орнаментальной традиции рассматривается в качестве свидетельства влияния со стороны энеолитических культур гребенчатого геометризма. Монографическое исследование энеолитической керамики Урало-Иртышского междуречья, предпринятое В. С. Мосиным (2003), создает надежный фундамент для верификации такого рода суждений. Забегая вперед, отмечу, что я полностью разделяю точку зрения указанного автора об отсутствии генетической преемственности и даже хронологического стыка между энеолитическими культурами Урало-Казахстанского региона и синташтинскими древностями, сформулированную им ранее (Мосин В. С., 1990).

Распространение геометрических мотивов в синташтинском орнаменте имело, вероятно, гораздо более сложную природу и носило опосредованный характер. Происхождение геометрической орнаментации в синташтинской керамике связано с превалирующей ролью абашевской культуры Южного Урала в генезисе синташтинских орнаментальных традиций (Кузьмина О. В., 1999, с.202-203). По всей видимости, синташтинский керамический комплекс унаследовал уже сложившиеся в абашевской культуре стереотипы геометрического декорирования глиняной посуды с использованием гребенчатого штампа, появление которых в самой абашевской культуре явилось следствием взаимодействия абашевского и энеолитического населения Южного Урала.

То же самое можно сказать о появлении в абашевском керамическом комплексе рельефной и криволинейной орнаментации. Однако вектор культурных воздействий на абашевскую гончарную традицию, приведший к появлению этих абсолютных новаций, был совершенно иным. Здесь, безусловно, прослеживается влияние позднекатакомбных керамических традиций, в том числе в мотивах, приемах и стилистических особенностях орнаментации. Показательно, что указанные изменения в системе орнаментации керамики происходят в абашевской культуре только с выходом ее на «классическом» этапе в Южное Приуралье, что убедительно показала в специальной работе О. В. Кузьмина (1999).

Достаточно пространный пассаж, посвященный обсуждению проблемы трансформации системы орнаментации керамики абашевской культуры Южного Приуралья под воздействием инокультурных импульсов, содержится в специальной работе (Ткачев В. В., Хаванский А. И., 2006, с. 110-114). Здесь нет смысла вновь возвращаться к обоснованию предложенных оценок. Заметим лишь, что для моделирования механизмов синташтинского культурогенеза применительно к орнаментальным традициям констатация контактов в степном Приуралье в предсинташтинское время абашевского, позднекатакомбного и местного энеолитического населения имеет принципиальное значение.

В целом, в синташтинском орнаменте реализуются тенденции, которые зарождаются в недрах абашевской культуры Приуралья. Тем не менее диффе-

ренцирующие детали просматриваются достаточно рельефно, что связано с воздействием позднекатакомбных традиций и творческой переработкой абашевских приемов декорирования посуды.

Абашевская система орнамента хорошо изучена (Мочалов О. Д., 1997б; Кузьмина О. В., 1999), что существенно облегчает задачу, учитывая характеристику керамического комплекса синташтинской культуры в Приуралье, которая представлена в предыдущей главе. Большинство элементов абашевского орнамента известно и на синташтинской керамике. Близки мотивы, их зональная приуроченность и композиционное построение. Определенные сходжения обнаруживаются в технике нанесения орнамента и стилистических особенностях.

Уже в позднеабашевское время чаши перестают играть роль ведущей формы посуды, а их место занимают горшки, на которых сосредоточена основная масса семантически значимых элементов орнамента (Кузьмина О. В., 1999, рис. 22). В синташтинской культуре чаши вовсе выходят из употребления, а их функция культурного индикатора окончательно закрепляется за горшками с ребристым профилем. Миниатюрные остросеберные сосудики так же, как и в поздней абашевской культуре, уже не являются основными носителями диагностирующих элементов орнамента. В обеих культурах орнаментируются банки, довольно нарядно украшены горшки с плавным профилем. Орнамент на синташтинских кубкообразных сосудах и мисках становится еще более простым и монотонным, чем в абашевских памятниках. В то же время сохраняется традиция нанесения орнамента на дно сосудов, срез венчика и его внутреннюю поверхность, особенно на сосудах с внутренним ребром на отгибе венчика, являвшегося обязательным атрибутом ранней синташтинской посуды.

Несмотря на наметившуюся на позднем этапе абашевской культуры тенденцию к упрощению и стандартизации орнамента, в ранних синташтинских памятниках мы наблюдаем своеобразный ренессанс, когда существенно расширяется ассортимент элементов орнамента, сложность мотивов и композиций. Хотя на позднем этапе развития синташтинской культуры указанная тенденция все-таки возобладала, что и определило облик раннеалакульского керамического комплекса, формирующегося на основе позднего синташтинского. Примечательно, что синташтинский орнамент, наряду с ярко выраженным субстратом, связанным с развитием абашевского декора (Кузьмина О. В., 1999, с. 202-203), демонстрирует присутствие включений, восходящих к позднекатакомбным орнаментальным традициям. При этом они органично переплетаются с традиционными абашевскими. Начиная с «классического» этапа абашевской культуры, фиксируется появление елочных узоров на сосудах, изначально для нее не характерных и воспринятых из позднекатакомбной среды. Но только в синташтинских памятниках этот мотив становится преобладающим. Особенно показательным представляется тот факт, что наряду с горизонтальной елоч-

кой, типичной для позднекатакомбных культурных образований Волго-Уралья и группы позднекатакомбных памятников с керамикой с елочной орнаментацией в бассейнах Дона, Северского Донца и Прикубанья, появляется весьма специфичная орнаментальная схема, предполагающая орнаментацию тулова сосудов размашистой вертикальной елкой, иногда с вертикальными линиями-разделителями (рис. 47, 6, 10, 14, 18; 48, 2, 9; 49, 1, 2, 8, 11, 12; 50, 11, 12, 15; 51, 2, 7, 10; 52, 11). Наибольшее распространение такой орнамент получил в среднедонской катакомбной культуре, откуда был воспринят бабинской культурой (КМК) (Шарафутдинова Э. С., 1995).

Несомненно, с позднекатакомбными традициями следует связывать появление на синташтинской посуде фестонов, волнистых линий с горизонтальной штриховкой, известных уже в поздних абашевских памятниках Приуралья (рис. 63, 19; 67, 3, 4; 68, 19), и паркетного орнамента, характерных и для посуды из погребений позднекатакомбной культурной группы в регионе (рис. 69, 5). Специфический узор из вертикальных зигзагов в виде змейки, представленный на синташтинской посуде (Генинг В. Ф. и др., 1992, рис. 115, 3, 4), отмечен, например, в позднекатакомбных погребениях Нижнего Дона (Рогудеев В. В., 2000, рис. 3, 7).

Не менее выразительными в этом плане представляются элементы, созданные на основе спиральных завитков, обрамленных бахромой из заштрихованных треугольников (рис. 48, 8, 11). В предшествующее время самые яркие образцы спиральных элементов, несомненно, представлены в донецкой катакомбной и северокавказской культурах (Смирнов А. М., 1996, рис. 14; Археология, 1994, рис. 85). Однако непосредственно в предсинташтинское время такие мотивы известны на реповидных маньчских сосудах в Северном Предкавказье, причем нередко они выполнены в рельефной технике налепными валиками (Андреева М. В., Петренко В. Г., 1998, рис. 8-13). Однако спиральные завитки в синташтинском декоре обрамляются бахромой из заштрихованных треугольников, что является характерным приемом в абашевской орнаментальной традиции. То же самое можно сказать об особом расположении геометрических элементов в мотивах в «зеркальном отражении», по принципу аппликации, создающих «белый узор».

Заслуживает особого внимания то обстоятельство, что рельефная орнаментация является одной из наиболее примечательных черт синташтинской керамики. Заметим, что налепные валики и шишечки появляются впервые в поздних абашевских памятниках Приуралья (рис. 65, 13, 18; 66, 4; 67, 12, 17). Вне всякого сомнения, эта новация заимствована из катакомбной среды. Первоначально налепные украшения на синташтинской посуде расценивались как результат воздействия бабинской культуры (КМК) (Смирнов К. Ф., Кузьмина Е. Е., 1977). Позже О. Д. Мочаловым была высказана точка зрения о том, что налепные валики и шишечки на синташтинской керамике являются стилизованной модификацией ручек и ушек на металлической посуде культуры Триалети и севано-узерликской группы памятников в Закавказье (Мочалов О. Д., 1996а, с. 82-83).

В свете новых данных подобные суждения вряд ли имеют под собой надежные основания. Орнаментация налепными шишечками и валиками, причем не только вертикальными или горизонтальными, но и волнистыми, что по сути дела исключает их трактовку как стилизованных ручек и ушек, столь характерная для синташтинской орнаментации, несомненно, восходит к позднекатакомбной орнаментальной традиции. Любопытно, что даже автор концепции КМК С. С. Березанская в одной из последних работ высказала сомнения относительно самой возможности выделения данной культуры, предложив версию о том, что это явление отражает своеобразную керамическую моду, подобно тому, как это имело место в ситуации со шнуровыми культурами и культурами с валиковой орнаментацией (КВК) (Березанская С. С., 1998, с. 64). Нисколько не сомневаясь в самодостаточности бабинской культуры (КМК) как культурного явления, все же следует согласиться, что распространение налепных украшений стадияльно объединяет многочисленные комплексы позднего этапа культур катакомбной общности с ранними бабинскими. Хотя нужно заметить, что генезис рельефной орнаментации в бабинской культуре (КМК) исследователи связывают со среднедонской катакомбной культурой (Шарафутдинова Э. С., 1995). Практически повсеместно в пределах катакомбного ареала в этот период распространяется рельефная орнаментация. Для нашего исследования особый интерес представляет тот факт, что налепные украшения становятся эталоном в памятниках среднедонской катакомбной культуры, манычских комплексах на Нижнем Дону, в Подонцовье и Предкавказье. Но еще более важно, что такая орнаментация присутствует в северном Прикаспии, Нижнем Поволжье, Волго-Донском междуречье и степном Приуралье. По сути дела, это позволяет снять вопрос об истоках данной орнаментальной традиции.

Таким образом, синташтинское гончарство наследует традиции абашевской культуры Приуралья. Но переходят они в синташтинскую культуру в трансформированном виде. Отчасти это происходит за счет развития собственно абашевских черт, что особенно рельефно проявилось в модификации форм, изменении статуса отдельных типов посуды с точки зрения семантической нагрузки, эволюции орнаментальных мотивов (пирамидки, треугольники с различной штриховкой, кресты, свастики и др.). Но еще более отчетливо прослеживается стимулирующее воздействие позднекатакомбных традиций керамического производства. Часть из них появляется в синташтинской культуре опосредованно через абашевскую, но некоторые позднекатакомбные проявления фиксируются уже непосредственно в синташтинской культуре.

Военное снаряжение и производственные орудия

В предыдущих разделах обозначены культурные составляющие синташтинского комплекса, связанные с лесостепной абашевской культурой и позднекатакомбной культурной группой Приуралья, маркирующей степной, юго-западный импульс. Безусловно, они сыграли решающую роль в процессе

генезиса синташтинских древностей. Однако при рассмотрении этого вопроса нам невольно приходится обращаться к сейминско-турбинской проблеме. Это продиктовано объективными свидетельствами воздействия носителей сейминско-турбинских металлургических традиций на культурогенез ПБВ Волго-Уралья и Урало-Казахстанского региона. Следов непосредственного проникновения указанной группы населения на Южный Урал в период формирования синташтинских древностей не зафиксировано, однако надежно установленные контакты приуральской абашевской культуры с носителями турбинских металлургических традиций во многом объясняют природу новаций в металлургии и металлообработке. Впоследствии связи синташтинского и сейминско-турбинского населения подтверждаются наличием выразительных импортных предметов в обоих культурных ареалах. В конечном счете, эти контакты стимулировали трансформацию самой синташтинской культуры.

С точки зрения выяснения истоков некоторых приемов металлообработки и тенденций типобразования отдельных категорий орудий на начальном этапе сложения Евразийской металлургической провинции (ЕАМП) особенно интересны наблюдения С. Н. Кореневого (1983). Автор указывает, что исходными формами вислообушных топоров, плоских тесел, втульчатых долот и ножей с перехватом и намечающимся перекрестием могли быть катакомбные прототипы. Из среды кузнецов катакомбной общности, по мнению исследователя, была заимствована и технология литья топоров через спинку, которая, с одной стороны, была не характерна для ямно-полтавкинского населения, а с другой – являлась типичной для мастеров северокавказской культуры (Корневский С. Н., 1983, с. 99-101).

Указанные параллели приобретают принципиальное значение в связи с последними исследованиями по синташтинской и абашевской металлургии. С. А. Григорьев, используя новые методические приемы, показал, что металл группы ТК, традиционно увязываемый с известным месторождением Таш-Казган в Зауралье, для которого характерна естественная примесь мышьяка (Черных Е. Н., 1970, с. 109), на самом деле является мышьяковой бронзой, причем источники медной руды могли быть различными, а мышьяковая примесь появлялась в большинстве случаев в результате целенаправленного легирования на стадии плавки (Григорьев С. А., 1994, с. 17). К аналогичному заключению на основе металлографических исследований пришла А. Д. Дегтярева (2006, с. 32-33). Это обстоятельство хорошо согласуется с тезисом о распространении северокавказских металлургических традиций, вероятно, через группы катакомбного населения.

Однако прямой связи между синташтинскими и катакомбными традициями металлообработки мы практически не наблюдаем. Видимо, появлению в синташтинских памятниках перечисленных категорий изделий предшествовала их достаточно длительная эволюция в недрах абашевской культуры.

Контакты последней с катакомбным населением могли относиться и к раннеабашевскому времени, что как будто подтверждают материалы памятников вольско-лбищенского типа. В задачи настоящей работы не входит анализ абашевских древностей, хотя в Абашеве, особенно приуральском, выделяется целая серия любопытных параллелей с Предкавказским регионом (мышьяковые лигатуры, металлические топоры, тесла, долота, ножи, подвески очковидные и желобчатые в полтора оборота, вытянутые костяки, вторичные захоронения, каменные подкурганые конструкции и внутримогильные сооружения и др.). Хотя правомерность подобных сопоставлений могут подтвердить только специальные исследования.

Совершенно очевидна преемственность комплекса вооружения абашевской и синташтинской культур, как впрочем, и основного набора производственных орудий. В этой связи уместно отметить специальную работу О. В. Кузьминой (2000), посвященную анализу металлических изделий абашевской культуры. Однако, как и в ситуации с керамикой, в большинстве случаев в синташтинской культуре исходные типы модифицируются, но, как правило, уже под воздействием турбинских традиций. Попытаемся последовательно разобрать отдельные категории находок из синташтинских памятников, акцентируя внимание на генетическом аспекте. Начать целесообразно с бронзовых изделий. Нужно отметить, что между орудиями и предметами вооружения грань достаточно нечеткая, поскольку многие предметы были полифункциональны и могли использоваться как в военном деле, так и в производственной сфере.

Наконечники копий и дротиков в синташтинских памятниках известны двух типов. Все предметы изготовлены путем литья с последующей ковкой. Наиболее распространенными являются наконечники с короткой разомкнутой закрытой сверху втулкой и длинным листовидным пером с ромбическим стержнем (рис. 55, 1, 2) (Генинг В. Ф. и др., 1992, рис. 88, 3; 113, 1; Костюков В. П., и др., 1995, рис. 21, 1; Боталов С. Г. и др., 1996, рис. 17, 2; Епимахов А. В., 2005, ил. 20, 1). Эти наконечники относятся к разряду КД-4 по классификации Е. Н. Черных и С. В. Кузьминых (1989, с. 64-65, рис. 25; 26, 1, 2). Прототипом для такого рода изделий являлись абашевские наконечники копий верхнекизильского типа. Но их пропорции и конструктивные особенности строения пера соответствуют сейминско-турбинским стандартам, хотя развиваются в рамках традиционной технологии, так как втулка оформлялась путем расковки стержня, а не посредством литья с использованием сердечника (Кузьмина О. В., 2000а, с. 92; Ткачев В. В., 2001а, с. 4). Еще одной примечательной особенностью рассматриваемых наконечников является наличие на некоторых изделиях нераскованного участка стержня в основании пера (Генинг В. Ф. и др., 1992, рис. 184, 9; Боталов С. Г. и др., 1996, рис. 17, 2). Такой технологический прием, преследующий целью придание большей прочности изделию, типичен для катакомбной металлообработки. Причем отмечен он и на оригинальном

наконечнике копья с разомкнутой открытой сверху втулкой из позднекатакомбного погребения 3 в кургане 1 Сторожевского могильника в Нижнем Поволжье (Ляхов С. В., 1996, рис. 2). На это обстоятельство обратила внимание О. В. Кузьмина, касаясь вопроса о генезисе наконечников копий верхнекизильского типа, появившихся, кстати, в Приуралье лишь на заключительной стадии абашевской культуры с приходом в Волго-Камье турбинского населения (Кузьмина О. В., 2000а, с. 90, 92). Аналогично оформлено основание пера наконечника дротика из позднекатакомбного кургана 5 могильника Илекшар I на Илеке (рис. 73, 7).

Другой тип наконечников представлен пока единственным экземпляром, обнаруженным в синташтинском погребении 1 кургана Ново-Петровка (Сунгатов Ф. А., Сафин Ф. Ф., 1995, рис. 2, 9). Он изготовлен из пластины, имеет листовидное перо без ребра жесткости и разомкнутую открытую сверху втулку. Этот тип наконечников тоже переходит в синташтинскую культуру из абашевской. Но в абашевских памятниках такие предметы имеют пропорции, близкие к верхнекизильским, то есть длинную втулку и короткое перо. В целом же они, вероятно, продолжают линию развития балановских наконечников (Кузьмина О. В., 2000а, с. 91). находка из кургана 5 могильника Илекшар I (рис. 73, 7) и в этом случае может рассматриваться в качестве прототипа для синташтинских изделий такого рода, поскольку обладает теми же конструктивными деталями.

Плоские топоры-тесла составляют весьма представительную серию в синташтинских памятниках (рис. 55, 4-8) (Генинг В. Ф. и др., 1992, рис. 61, 8; 127, 3; 140, 7; 146, 3, 4; 148, 14-16; 152, 7, 8; 175, 7, 8; 184, 6; Костюков В. П. и др., 1995, рис. 20, 5, 13; 21, 2; 25, 6; Боталов С. Г. и др., 1996, рис. 17, 3, 4; 18, 3; Виноградов Н. Б., 2003, рис. 96, 28; Зданович Д. Г., 2002, рис. 21, 1; 29, 4; Епимахов А. В., 2005, илл. 114). Отчасти они наследуют традиции приуральской абашевской культуры (в абашевских памятниках Поволжья они не известны), что проявляется в параллельности граней и притупленности пятки на некоторых изделиях. Но в еще большей степени синташтинские тесла близки изделиям, получившим распространение в степных культурах предшествующего времени, так как основная масса предметов имеет расширяющиеся к лезвию грани, что придает им вытянутую трапециевидную форму, иногда присутствует характерный скос лезвия (Кузьмина О. В., 2000а, с. 89-90). Причем в конце СБВ они известны только в катакомбных и северокавказской культурах (Кореневский С. Н., 1983, рис. 1-2). На некоторых экземплярах обушковая часть закруглена (рис. 55, 4, 5), что не характерно для абашевских тесел, но является почти неотъемлемым атрибутом катакомбных. Данные наблюдения в равной мере справедливы и для экземпляра из многократно упоминаемого позднекатакомбного кургана 5 могильника Илекшар I в Западном Казахстане (рис. 73, 6). В связи с последней находкой особый интерес вызывает близость пропорций тесел с характерной зауженной пяткой из могильника Каменный Амбар-5 (Епимахов А. В., с. 154-155, илл. 114, 2, 4). Это обстоятельство наглядно свиде-

тельствует о значительной роли позднекатакомбной (костромского этапа) металлообработки, ретранслирующей стереотипы северокавказской, в формировании синташтинских традиций металлопроизводства. Однако дифференцирующим признаком следует признать грацильность изделий из синташтинского могильника Каменный Амбар-5, что отличает их от массивного илекшарского тесла.

Оригинальное изделие обнаружено в синташтинском погребении Танаберген II, 7/22. Предмет практически повторяет форму плоских топоров-тесел, но имеет разомкнутую втулку (рис. 55, 9). Конструктивно и функционально он сопоставим с сейминско-турбинскими кельтами. Втульчатый топор-тесло или кельт-тесло предполагает даже аналогичный кельтам способ крепления к колечатой рукояти. Но опять же изготовлен интересующий нас предмет по архаичной, менее совершенной, но традиционной технологии. По сути дела, данный тип формируется за счет модификации плоского тесла под воздействием турбинского импульса. Правомерность такой трактовки подтверждается находками кованых кельтов-тесел в Решном и Сейме, причем исследователи отмечают, что такая технология чужда сейминско-турбинской металлообработке (Черных Е. Н., Кузьминых С. В., 1989, с. 39, рис. 3, 1, 2). Но сам тип зарождается еще в поздней абашевской культуре Приуралья, о чем свидетельствует присутствие аналогичного предмета в составе клада у Долгой горы (Кузьмина О. В., 2000а, с. 89, рис. 24, 4).

Менее определенно можно говорить о генезисе синташтинских проушных топоров, известных по находкам в Синташтинском могильнике и Березовке (Генинг В. Ф. и др., 1992, рис. 49, 6; 127, 1; Кузьмина Е. Е., 1994, рис. 61, 2). Они относятся к категории массивновислообушных, и, вероятно, являются прообразами топоров Т-4 по классификации Е. Н. Черных, С. В., Кузьминых (1989, с. 128, рис. 70, 4-8), характерных для срубно-алакульского времени. По мнению О. В. Кузьминой, синташтинские топоры, наследуют некоторые черты узковислообушных абашевских топоров Приуралья, а именно – высокую втулку, узкий клин, ребра жесткости на широких сторонах клина (Кузьмина О. В., 2000а, с. 88). Однако обращает на себя внимание наличие на синташтинских топорах весьма своеобразной конструктивной особенности в виде выступа на обухе или бойка. Аналогичная деталь присутствует, например, на вислообушном топоре из Краснодарского музея, который А. А. Иессен считал достаточно поздним (Иессен А. А., 1951, с. 96-97, рис. 26, 1). В. И. Марковин включил обсуждаемый предмет из Прикубанья в круг изделий, связанных с поздним этапом развития северокавказской КИО (Археология, 1994, табл. 83, 4). Как бы ни решился вопрос культурной атрибуции данной находки, сам по себе факт примечательный, учитывая несомненное воздействие северокавказских традиций на металлообработку степных скотоводческих культур катакомбной общности.

Самой массовой категорией находок в синташтинских памятниках являются ножи (рис. 54) (Генинг В. Ф. и др., 1992, рис. 46, 6, 7; 57, 1, 2; 61, 7; 70, 2; 148, 12; Боталов С. Г. и др., 1996, рис. 17, 7, 8; 22, 3; 24, 2; Костюков В. П. и др., 1995, рис. 20, 23; Виноградов Н. Б., 2003, рис. 65; Зданович Д. Г., 2002, рис. 11, 6; 16, 4; 35, 2; 39, 3; 44, 2; Епимахов А. В., 2005, илл. 113). Не вызывает сомнения, что синташтинские ножи как с намечающимся перекрестием, в большинстве случаев имеющие ромбическое окончание черенка, так и орудия без перекрестия с прямым черенком, восходят к своим абашевским прототипам. Ножи из синташтинских памятников различаются по ряду вторичных признаков (ширина черенка и способ расковки его окончания, характер оформления плечиков при переходе от лезвия к черенку, наличие или отсутствие ребра жесткости на клинке), приобретая в то же время некую каноничность форм при значительном их разнообразии. Принципиальное значение имеет то обстоятельство, что абашевские ножи формируются и эволюционируют под влиянием катакомбных и турбинских металлообрабатывающих традиций, что убедительно показала О. В. Кузьмина (2000, с. 92-93). Более того, в Потаповском могильнике в Среднем Поволжье обнаружены ножи (Васильев И. Б. и др., 1994, р. 30, 4, 5), сопоставимые с изделиями разряда НК-4 по Е. Н. Черных, С. В. Кузьминых (1989, с. 92, рис. 53). Это позволило П. Ф. Кузнецову (2000, с. 77-78) предположить, что своим происхождением данные орудия непосредственно связаны с сейминско-турбинскими бронзами. Турбинские черты прослеживаются и на плоских серповидных абашевских ножах (Кузьмина О. В., 2000а, с. 93-94), которые в несколько модифицированном виде наследуются синташтинской культурой (Генинг В. Ф. и др., 1992, рис. 41, 16-18; 75, 6; 148, 20; 153, 20; 159, 6; Костюков В. П. и др., 1995, рис. 23, 3; 25, 2; Епимахов А. В., 2005, илл. 30, 10; 42, 2; 89, 6).

В синташтинских погребениях 1 кургана 24 и 12 кургана 25 Большекараганского могильника обнаружены бронзовые долота с ковнаной втулкой (Боталов С. Г. и др., 1996, рис. 17, 6; Зданович Д. Г., 2002, рис. 33, 11). Аналогичный предмет, но с более широкой рабочей частью, входит в состав Верхнекизильского клада приуральской абашевской культуры (Кузьмина О. В., 2000а, рис. 21, 4). Еще один экземпляр долота, характеризующийся зауженной рабочей частью, обнаружен в раскопе III абашевского поселения Тюбяк в Башкирском Приуралья (Обыденнов М. Ф. и др., 2001, рис. 49, 6).

Типологически с долотами сближаются втульчатые крюки, но окончание стержня на таких предметах расковано в большей степени, а конец загнут. Единственная находка бронзового крюка происходит из грабительских выбросов из погребений 9 и 10 кургана 25 Большекараганского могильника (Зданович Д. Г., 2002, рис. 21, 7). Есть они и в абашевских памятниках Приуралья, например, на поселении Тюбяк (Горбунов В. С., 1992б, рис. 16, 2; Обыденнов М. Ф. и др., 2001, рис. 49, 8). Но происхождение такого рода орудий в абашевской и синташтинской культурах, несомненно,

связано с катакомбной средой, где они представляют собой диагностирующую категорию инвентаря (Кореневский С. Н., 1983, рис. 1-2).

Еще одним видом изделий, перешедших в синташтинскую культуру из абашевской, являются бронзовые крюки, иногда снабженные петлей для крепления и бородком на остром конце (рис. 55, 10-12) (Генинг В. Ф. и др., 1992, рис. 79, 14; 122, 4; 126, 16, 17; 140, 6; 148, 2, 3; 153, 19; Костюков В. П. и др., 1995, рис. 21, 8; Епимахов А. В., 1996б, рис. 12, 12, 13; 2005, илл. 20, 12). Примечательно, что абашевские крюки, так же, как синташтинские, имеют различные размеры, от миниатюрных до весьма внушительных, а такая конструктивная особенность, как жальце на конце остря, появляется в турбинское время (Кузьмина О. В., 2000а, с. 95). Своеобразный тип массивных крюков, изготовленных из уплощенного четырехгранного прута, происходит из Синташтинского могильника (Генинг В. Ф. и др., 1992, р. 46, 8). По своему внешнему виду такие крюки скорее напоминают скобы.

Многочисленные шилья и иглы в синташтинских памятниках (рис. 55, 22-41) отнюдь не уникальны, и встречаются во всех культурах бронзового века. Однако нужно заметить, что в коллекции отсутствуют архаичные типы с упором, характерные для ЦМП (Черных Е. Н., 1966, рис. 29, 108; 34, 413-419, 429, 463; 36, 480). Кроме того, на некоторых экземплярах один конец притуплен, а ряд находок связан с костяными муфточками, причем иногда шильца фиксируются *in situ* внутри костяных цилиндров (рис. 11, 8, 9). Это предполагает использование данных предметов в качестве стрел (орудий для понукания лошади), что является наследием катакомбного мира (Отрощенко В. В., Черных Л. А., 1998, 59-60, табл. XII). Совершенно идентичные предметы известны в абашевских памятниках (Кузьмина О. В., 2000а, с. 95-96).

Весьма любопытную серию в синташтинских памятниках составляют кремневые наконечники стрел (рис. 56, 1-34) (Генинг В. Ф. и др., 1992, рис. 49, 1; 51, 1-11; 58; 79, 1-6; 96, 7; 101, 1-6; 113, 2-12; 126, 3-11; 146, 8; 152, 2, 3; 153, 11-14; 161, 1-3, 6-8; 171, 1-2; 175, 1; 185, 6-14; Боталов С. Г. и др., 1996, рис. 17, 9; 18, 6, 7; Костюков В. П. и др., 1995, рис. 18, 6-8; 20, 7-12; 21, 9-11; 25, 13; 26, 2-9, 14-19; Епимахов А. В., 1996б, рис. 11, 2-5; 12, 6, 7; Виноградов Н. Б., 2003, рис. 101, 1-9; Зданович Д. Г., 2002, рис. 16, 3; 21, 6; 29, 9-11; 33, 5; 35, 4-6; 41, 4-10; 68, 1-12; Епимахов А. В., 2005, илл. 9, 2-4; 20, 6-8; 25, 7-12; 30, 3; 42, 12-15; 48, 2-7, 11-13, 15-19; 85, 7, 8). Наиболее выразительны черешковые наконечники. Типологически близкие наконечники получили распространение в абашевских и сейминско-турбинских памятниках, причем, согласно специально проведенному О. В. Кузьминой исследованию, зарождаются они в абашевской культуре и служат эталоном для остальных типологически сопоставимых изделий в других культурных образованиях (Кузьмина О. В., 1992, с. 68-73). По справедливому замечанию С. А. Григорьева, в сейминско-турбинских памятниках черешковые наконечники стрел известны только в Европейской зоне и Западной Сибири

(Григорьев С. А., 1999, с. 59), то есть на территории, непосредственно примыкающей к абашевскому и синташтинскому ареалам. Это предполагает заимствование данной формы, а, скорее всего, может расцениваться в качестве импортов. Тем не менее синташтинские черешковые наконечники, наследуя общую морфологию и ряд технологических особенностей (трансмедиальная ретушь), в синташтинской культуре претерпевают изменения: треугольный черешок заменяется трапециевидным, а линзовидное сечение пера – ромбическим (Кузьмина О. В., 2000а, с. 96). Стоит отметить, что помимо абашоидных наконечников втянутых пропорций, в синташтинской коллекции присутствуют и достаточно приземистые экземпляры (рис. 56, 6-16), при этом наличие шипов, являвшихся почти обязательным элементом абашевских наконечников, в синташтинских памятниках становится исключением. По этим показателям синташтинские черешковые наконечники ближе катакомбным, хотя в катакомбных культурах они немногочисленны.

Есть в синташтинских комплексах листовидные наконечники с округлым насадом (рис. 56, 17-23). Этот тип в большей степени представлен в памятниках вольско-лбищенской культурной группы. И. Б. Васильев даже предложил называть такие изделия наконечниками вольско-лбищенского типа (Васильев И. Б., 1999, с. 67, 68). Значительную коллекцию составляют в синташтинских памятниках наконечники с прямым или усеченным основанием (рис. 56, 24-34). По способу крепления к древку, так же, как и предыдущий тип, они сближаются с катакомбными наконечниками, создавая оппозицию абашевским черешковым. Не случайно Е. Е. Кузьмина предположила, что наконечники с прямым основанием восходят к катакомбным прототипам (Кузьмина Е. Е., 1994, с. 39). Действительно, наконечники стрел с прямым основанием изредка встречаются в катакомбных памятниках (Братченко С. Н., 1976, с. 55, 99). Но в синташтинской культуре этот тип получил развитие, по всей видимости, благодаря турбинскому воздействию. Подавляющее большинство наконечников стрел в сейминско-турбинских некрополях составляют изделия с прямым основанием. При этом некоторые из них имеют очень короткий широкий черешок, воспроизводя в миниатюре форму турбинских ножей (Кузьмина О. В., 1992, с. 70).

Достаточно разнообразны, хотя и немногочисленны в памятниках синташтинской культуры костяные наконечники стрел. Все они черешковые, имеют ромбическое, шестигранное или линзовидное сечение пера, часто снабженного свисающими шипами с обеих сторон или только с одной (рис. 57, 10-12) (Епимахов А. В., 1996б, рис. 11, 9, 10; 12, 10, 11; 2005, илл. 48, 14; Костюков В. П. и др., 1995, рис. 26, 11; Генинг В. Ф. и др., 1992, рис. 40, 10; 57, 9; 70, 3, 4; 79, 13; 114, 4; Зданович Д. Г., 2002, рис. 16, 4; 33, 2-4; 41, 2, 3, 11, 12). Все перечисленные виды наконечников известны в абашевских памятниках Южного Урала (Горбунов В. С., 1986, табл. XVI, 1-6, 10, 11, 15), что недвусмысленно указывает на истоки данных типов в абашевских древностях региона.

Самым эффективным типом наконечников стрел в синташтинских памятниках являются бронзовые черешковые наконечники с орнаментированной нервюрой по середине пера (рис. 55, 3) (Генинг В. Ф. и др., 1992, рис. 171, 3; 185, 1-5). Их находки оказались настолько неожиданными, что поиски прототипов привели С. А. Григорьева даже к материалам СБВ Анатолии и смежных областей Переднего Востока (Григорьев С. А., 1999, с. 66, рис. 11, 4). Однако трудно не заметить полную типологическую несопоставимость передневосточных наконечников с синташтинскими, да и датируются они более поздним временем (Медведская И. Н., 1980, рис. 1). Не известна на Переднем Востоке и традиция орнаментации металлических наконечников.

Прежде всего нужно отметить, что бронзовые черешковые наконечники стрел появляются уже в памятниках абашевской культуры Южного Урала, но имеют совершенно иной облик, нежели синташтинские (Сальников К. В., 1967, рис. 3, 2). Синташтинские металлические наконечники практически воспроизводят форму одного из типов костяных черешковых наконечников с линзовидным сечением пера (рис. 57, 10-12), который просуществовал вплоть до петровского этапа алакульской культуры. Аналогичные морфологические характеристики имеют и некоторые кремневые наконечники, причем обнаруженные в одних колчаных наборах с металлическими (рис. 56, 8, 13-15) (Генинг В. Ф. и др., 1992, рис. 185). Но формирование данного типа, безусловно, происходило под влиянием турбинских традиций металлообработки. В пользу этого свидетельствует ряд конструктивных деталей, связанных с технологией изготовления, хотя металлические наконечники стрел не характерны для сейминско-турбинских памятников. Синташтинские наконечники стрел и некоторые сейминско-турбинские вильчатые наконечники копий демонстрируют полное тождество оформления ребра жесткости (нервюры), способов проковки и заточки пера. Поэтому в разрезе они выглядят совершенно одинаково: обе лопасти имеют скосы к ребру жесткости и краю пера (рис. 55, 3) (Генинг В. Ф. и др., 1992, рис. 171, 3; 185, 1-5; Матющенко В. И., Сеницына Г. В., 1988, рис. 18, 2, 5; 52, 4; 72, 1). Примечательно, что нервюра присутствует на клинке ножа из Ростовки, там же найдена литейная форма для изготовления наконечников дротиков с ребром жесткости, орнаментированным елочкой (Матющенко В. И., Сеницына Г. В., 1988, рис. 28; 36, 3). Вообще орнаментация бронзовых орудий является характерной особенностью сейминско-турбинского производства. Одним словом, синташтинские бронзовые наконечники стрел возникают как результат воспроизведения в металле традиционной формы с использованием технологических приемов, заимствованных из среды носителей сейминско-турбинских металлургических традиций.

Каменные орудия в синташтинских памятниках довольно разнообразны как по функциональному назначению, так и по типологии. Предметы вооружения представлены, помимо наконечников стрел, топорами и булавами, хотя эти

категории инвентаря в ряде случаев выполняли лишь роль некоего символа, маркера социального статуса, о чем свидетельствуют конструктивные особенности и непрочность материала, из которого они нередко сделаны (рис. 56, 37) (Генинг В. Ф. и др., 1992, рис. 61, 9; 68, 2; 127, 5; 146, 7; 184, 7; 195, 5; Костюков В. П. и др., 1995, рис. 23, 1, 2; Нелин Д. В., 1995, с. 132-133; Зданович Д. Г., 2002, рис. 21, 3; Епимахов А. В., 2005, илл. 30, 8, 9).

Булавы делятся на две ведущие разновидности. Основную массу синташтинских булав составляют изделия округлой в плане формы. Однако они отличаются заметным разнообразием по ряду вторичных признаков. Это касается соотношения высоты и диаметра, наличия бортика вокруг отверстия в основании. В результате можно разделить данный вид булав на шаровидные и грушевидные. Изделия другого типа отличает наличие выступов. Известны всего два предмета такого рода, происходящих из могильников Каменный Амбар-5 в Зауралье и Бестамак на территории Кустанайской области Казахстана (Костюков В. П. и др., 1995, рис. 23, 1; Епимахов А. В., 2005, илл. 30, 8; Калиева С. С. др., 1992, с. 59). Для абашевского и турбинского комплексов булав не характерны. Зато в северокавказской и катакомбных культурах мы обнаруживаем совершенно идентичные типы булав, в том числе и в памятниках заключительного этапа СБВ. Примечательно, что ареал распространения округлых в плане булав более обширный, нежели изделий с выступами, локализующихся большей частью в Предкавказье и Поволжье. Даже за пределами этих территорий подобные находки связаны, в основном, с погребениями маньчжского типа (Нелин Д. В., 1995). В подавляющем большинстве случаев булавы конца эпохи средней – начала поздней бронзы имеют четыре выступа. Однако в синташтинском могильнике Каменный Амбар-5 обнаружена шестиконечная булава (Костюков В. П. и др., 1995, рис. 23, 1; Епимахов А. В., 2005, илл. 30, 8), аналогии которой имеются на поселении Лбище на Самарской Луке и Мало-Кизильском селище (Васильев И. Б. и др., 1987, рис. 8, 3; Сальников К. В., 1967, рис. 5, 11).

Синташтинские каменные топоры известны в погребальных и бытовых памятниках, а также представлены случайными находками (Нелин Д. В., 1996; Ткачев В. В., 2000а, рис. 8). Их можно разделить на две неравные в количественном отношении группы: клиновидные и проушные. Единственный клиновидный топор обнаружен в погребении Танаберген II, 7/22 (рис. 56, 38). Изготовлен он по очень архаичной технологии, по форме напоминает бронзовые тесла. Клиновидные топоры имели хождение в фатьяновско-балановских памятниках, но там их форма четко обозначена, поверхность тщательно заполирована (Крайнов Д. А., Гадзяцкая О. С., 1987, табл. 57; 58). С точки зрения генезиса синташтинских проушных топоров можно отметить, что подобные изделия широко представлены в катакомбных культурах, а также изредка встречаются в абашевских памятниках Южного Урала (Горбунов В. С., 1986, табл. XV, 1, 2). Однако типологически они отличаются от синташтинских, причем

абашевские топоры, вероятно, генетически связаны с балановскими, в большом количестве известными в Приуралье из случайных находок (Обыденнов М. А., 1996). Практически полное типологическое тождество некоторым находкам из синташтинских памятников демонстрируют северокавказские топоры так называемого кабардино-пятигорского типа, на что обратил внимание Д. В. Нелин (1996, с. 89-91), что и определяет вероятный источник заимствования синташтинским населением традиции их изготовления.

Производственные каменные орудия в синташтинских памятниках представлены пестами, ступами, наковальнями, абразивами, ложилами, шлифованными гальками (рис. 56, II, V, VI). Такого рода предметы обычны для поселенческих памятников различных культур предсинташтинского времени, но, как уже отмечалось выше, традиция их помещения в погребения присутствует лишь в культурах катакомбного круга. Влиянием степных племен объясняет О. В. Кузьмина появление в погребениях Пепкинского кургана, относящегося к позднеабашевскому времени, каменных пестов и ступки (Кузьмина О. В., 2000а, с. 76). Отдельно следует указать, что специфичные брусковидные оселки с выемками или желобком для крепления, известные в синташтинских памятниках (рис. 56, 46), маркируют именно финально-катакомбные комплексы (Шарафутдинова Э. С., 2001, табл. 2, 15).

Изделия из кости в основном имели производственное назначение, однако некоторые из них можно с определенной долей условности расценивать как военное снаряжение, учитывая их связь с конской уздой, приспособлениями для управления лошадьми, конструктивными деталями сложного составного лука.

Производственные орудия представлены, преимущественно, на поселениях. Большая часть таких предметов связана с выделкой шкур и изготовлением тканей. К их числу относятся тупики для мездрения шкур, разбивальники, использовавшиеся для смягчения и растягивания шкур, проколки, пряслица (Генинг В. Ф. и др., 1992, с. 107-110, рис. 38; 39; 40, 1-5, 11, 14). Костяные пряслица, впрочем, нередко входят в состав погребального инвентаря (рис. 57, 7, 8). В могильнике Каменный Амбар-5 найден тупик (Костюков В. П. и др., 1995, с. 176). Заслуживает внимания тот факт, что некоторые костяные проколки, согласно трасологическим исследованиям, использовались в качестве спиц (Усачук А. Н., Литвиненко Р. А., 1999). Любопытна находка костяного гребня в Потаповском могильнике (Васильев И. Б. и др., 1994, рис. 29, 9). Посредством деревянных или костяных гребней в культурах бронзового века вычесывались растительные волокна и шерсть (Шишлина Н. И., 1999, с. 28).

Самой яркой и наиболее информативной категорией изделий из кости и рога являются псалии, составляющие в синташтинских памятниках довольно внушительную коллекцию (рис. 57, 1-6) (Генинг В. Ф. и др., 1992, рис. 57, 8, 10-12; 75, 1-3; 79, 9, 10; 114, 5, 6; 126, 1, 2; 148, 10, 11; 171, 5; Костюков В. П. и др., 1995, рис. 22; 24; Епимахов А. В., 1996б, рис. 12, 1; 2005, илл. 21; 25, 13; 31; 67,

5; 85, 10, 11; Боталов С. Г. и др., 1996, рис. 17, 10; 18, 4, 5; Виноградов Н. Б., 2003, рис. 98). Серия щитковых псалиев из погребальных памятников синташтинской культуры, в целом, укладывается в схему эволюции типов псалиев Евразийских степей, разработанную Е. Е. Кузьминой (1980; 1994, с. 171-186). Указанная классификация, опирающаяся, в основном, на морфологические характеристики псалиев, неоднократно подвергалась справедливой критике (Новоженков В. А., 1994, с. 170; Пряхин А. Д., Беседин В. И., 1998, с. 33). Уточнения требуют не только формальные типологические конструкции и отнесение той или иной находки к одному из выделенных типов, но, самое главное, назрела необходимость пересмотреть принципы типологического членения материала, когда на первый план должны выходить функционально обусловленные признаки. Некоторые варианты реализации новых подходов к классификации колесничной упряжи уже предложены (Новоженков В. А., 1994, с. 167-180; Пряхин А. Д., Беседин В. И., 1998, с. 22-35).

В. А. Новоженков, совершенно отказавшись от учета каких бы то ни было морфологических признаков, выделяет два класса конской узды: жесткие и нормальные. Щитковые псалии с шипами, по мнению автора, использовались в двух типах жесткой упряжи, различавшихся по наличию (тип 1.3), либо отсутствию (тип 1.1) нащечного ремня (Новоженков В. А., 1994, с. 170-174, рис. 105, 107). Кроме того, за рамками анализа конструктивных особенностей конской упряжи остались вопросы хронологии, культурного своеобразия и территориальных различий. Достаточно уязвимыми для критики представляются предложенные варианты запряжки, при которой допускается отсутствие нащечного ремня и возможность крепления удила к планке псалиев (Новоженков В. А., 1994, рис. 105, 1, 2).

Другой подход к изучению конской узды содержится в работе А. Д. Пряхина и В. И. Беседина (1998). Авторы подчеркивают, что «... из крепящихся к псалиям ремней оголовья функционально необходимым является только нащечный, поскольку удерживает удила в углах рта лошади. Поэтому при любой конструкции узды должно предполагаться его наличие» (Пряхин А. Д., Беседин В. И., 1998, с. 29). Именно способ крепления нащечного ремня лег в основу выделения двух традиций изготовления псалиев: доволожской и южноуральской. Морфологически псалии делятся на изделия с планкой и без нее. Остальные признаки вторичны и отражают индивидуальный стиль мастеров (там же, с. 32, 33).

Классификация по функциональным признакам, требующая, кстати, внимательного трасологического изучения находок, оказалась весьма эффективной для определения ареалов распространения различных типов псалиев и их культурной атрибуции. Но в то же время она наглядно демонстрирует, что полностью игнорировать формально-типологические признаки нельзя. Не случайно исследователи отмечают, например, для псалиев староюрьевского типа устойчивую связь крепления нащечного ремня к боковому отверстию в верхней части щит-

ка и широкого наносного ремня к планке (признаков функциональных) с традицией орнаментации щитка и изготовления вставных шипов (Пряхин А. Д., Беседин В. И., 1998, с. 29). Поэтому следует избегать любых крайностей и абсолютизации того или иного принципа классификации, тем более для хронологических построений. Интересный вариант компромиссного решения этого вопроса недавно предложил Д. В. Нелин (1999б, с. 96-97).

Материалы из синташтинских памятников подтверждают наличие в регионе и на сопредельных территориях устойчивой традиции изготовления псалиев, которую А. Д. Пряхин и В. И. Беседин (1998, с. 33) предложили называть южноуральской. Отличительными особенностями южноуральских псалиев являлось крепление узкого или широкого наносного ремня к отверстиям на планке, а также фиксация нашечного ремня за счет пазов или выступов у основания планки. Для дисковидных псалиев без планки можно предположить одновременное крепление обоих указанных выше ремней оголовья к дополнительному отверстию на щитке (Пряхин А. Д., Беседин В. И., 1998, с. 31, рис. 6, 2).

Эти наблюдения свидетельствуют об изначальной обособленности двух культурных ареалов на западе и востоке распространения колесничных культур. Отчетливо прослеживается перманентное взаимодействие этих двух ареалов. Применительно к псалиям, возможно, это проявилось в появлении орнаментированных экземпляров (Костюков В. П. и др., 1995, рис. 24, 4) и использовании вставных шипов (Генинг В. Ф. и др., 1992, рис. 114, 5). Но этот тезис требует проверки, ибо нельзя исключать, что традиция изготовления вставных шипов, наряду с монолитными, была с самого начала присуща и собственно синташтинскому косторезному производству. Сочетанию двух традиций изготовления щитковых псалиев на примере орнаментированного экземпляра из могильника Каменный Амбар-5 в Зауралье посвящена специальная работа А. Н. Усачука (1999, с. 99-101). Совершенно естественно, что наиболее выпукло слияние различных традиций изготовления псалиев прослеживается на стыке двух ареалов: в памятниках потаповского типа в Среднем Поволжье (Васильев И. Б. и др., 1994, рис. 153, 2-4).

В связи с тем, что нас прежде всего интересует генетический аспект, следует отметить, что традиционно генезис наиболее архаичного типа дисковидных псалиев без планки с большим центральным отверстием и малым дополнительным на краю щитка связывается с абашевской культурой, что как будто подтверждает находка прототипа таких изделий на поселении Баланбаш (Кузьмина Е. Е., 1994, рис. 37). Несмотря на, казалось бы, очевидный в такой ситуации вывод, вытекающий из объективного археологически засвидетельствованного факта, возникают серьезные сомнения относительно зарождения колесничества в абашевской среде. Ареал абашевской культуры изначально локализуется на правобережье Волги в зоне широколиственных лесов. Даже с выходом абашевской культуры в Приуралье приуроченность памятников к лес-

ным массивам сохраняется, что связано с особенностями хозяйства, для чего необходимо было осваивать приемлемые экологические ниши (Кузьмина О. В., 2000а, с. 65-66). Кроме того, предгорья Южного Урала характеризуются пересеченным рельефом, что никак не могло способствовать появлению такой новации, как колесница, и связанного с ней способа запряжки лошадей с использованием жесткой узды. В то же время мы наблюдаем мощное воздействие на абашевскую культуру подвижных степных скотоводов катакомбной общности, принесших некоторые северокавказские традиции.

Ранее мы уже говорили о том, что в катакомбном мире, унаследовавшем древнейшие традиции, отчетливо прослеживается эволюция колесного транспорта вплоть до появления двухколесных повозок. Высокий статус лиц, владеющих навыками деревообрабатывающего производства, подчеркивается неординарностью погребений с плотницкими наборами орудий. Учитывая типологическую близость тесел и идентичность втульчатых долот, встречающихся в абашевских памятниках Южного Урала, следует предполагать их заимствование из катакомбной среды. Можно отметить ряд косвенных свидетельств зарождения колесничной запряжки у катакомбного населения.

Во всех классификациях костяных псалиев фигурирует находка архаичного экземпляра из Каменки, часто ставившегося в один ряд с баланбашским псалием (Кузьмина Е. Е., 1994, рис. 37). Интересно, что псалий из Каменки изготовлен по стандартам южноуральской традиции (Пряхин А. Д., Беседин В. И., 1998, рис. 6, 3), что представляется важным для хронологических построений. Но происхождение каменско-ливленцовской группы (по С. Н. Братченко) или бабинской культуры (КМК) уверенно связывается с позднекатакомбными древностями. Любопытно, что В. В. Отрошенко полагает, что костяные пряжки, характерные для бабинской культуры (КМК), являлись своего рода альтернативной категорией инвентаря по отношению к щитковым псалиям, так как входили в портупейный набор колесничих (Отрошенко В. В., 1998а, с. 56-57). Примечательно, что самые архаичные типы костяных пряжек зафиксированы в финально-катакомбных и ранних бабинских (КМК) погребениях (Рогудеев В. В., 2001, с. 107-109, рис. 1; Отрошенко В. В., 2001, мал. 11). Вспомним также, что происхождение стрекал в памятниках синташтинского времени тоже связывается исследователями с катакомбным миром (Отрошенко В. В., Черных Л. А., 1998, с. 57).

Но наиболее интригующие перспективы открывает находка фрагмента дисковидного костяного псалия с монолитными шипами в культурном слое городища на утесе Степана Разина на правом берегу Волги к югу от г. Саратова (Малов Н. М., Филипченко В. В., 1995, с. 52, рис. 1, 18; 4, 2). Особенно важно, что на этом поселении получена великолепная серия позднекатакомбной керамики, украшенной наклепными валиками, и найден катакомбный каменный проушный топор (там же, рис. 2, 11, 13, 15, 16, 18, 27-30, 32, 34, 36; 3, 5). Однако

отсутствие катакомбных закрытых комплексов с псалиями заставляет пока допускать лишь гипотетическую возможность возникновения колесничества в среде катакомбного населения.

Помимо псалиев с колесничной запряжкой, вероятно, связаны также находки в синташтинских комплексах с псалиями костяных проколов (рис. 57, 13), которые могли использоваться для продевания ремней и развязывания узлов. Такие же предметы обнаружены в сочетании с деталями псалиев, стрекалом и жертвоприношениями лошадей в покровском погребении Сторожевка 1/1 (Кочерженко О. В., 1996, с. 53, рис. 1, 3-6; 2, 3, 6-12).

В этом же ряду, по всей видимости, стоят костяные муфточки с круглым или прямоугольным отверстием (рис. 57, 9) (Генинг В. Ф. и др., 1992, рис. 82, 14; 114, 3; 148, 6; Костюков В. П. и др., 1995, рис. 22, 6, 8; Зданович Д. Г., 2002, рис. 21, 4; 29, 7; Епимахов А. В., 2005, илл. 25, 15; 30, 14; 74, 6; 85, 9). Вопрос о функциональном назначении этих предметов, часто снабженных дополнительными отверстиями в другой плоскости, стал предметом дискуссии. В. В. Отрощенко и Л. А. Черных (1998, с. 59-60, табл. XII, 3), акцентируя внимание на том, что внутри костяных муфточек *in situ* зафиксированы бронзовые шильца с притупленным концом, предложил интерпретировать их как стрекала, приспособления для понукания животных. В результате трасологического изучения тех же предметов из могильника Селезни-2, А. Н. Усачук (1998, с. 34, рис. 16) пришел к выводу о том, что они использовались в качестве распределителей ремней. В. А. Новоженев (1994, с. 173-174, рис. 105) выделяет особый тип жесткой колесничной упряжи (тип 1. 2), в которой система ремней оголовья объединялась в единую систему посредством таких предметов, трактуемых автором как специальные круглые псалии. Вероятно, функциональное назначение указанных предметов должно определяться в каждом отдельном случае индивидуально, с учетом трасологических наблюдений и археологического контекста находок. Как бы ни решался данный вопрос, для нашего исследования принципиальное значение имеет сам факт жесткой взаимосвязи костяных муфточек с колесничной атрибутикой. С точки зрения происхождения такого рода изделий важно заметить, что костяные колечки являются распространенной категорией находок в катакомбных памятниках, но особенно показательно, что они, например, присутствуют в Калмыкии в финально-катакомбных погребениях с фаянсовыми рожковыми бусами (Мимоход Р. А., 2002, с. 231, рис. 3, 9).

В качестве наверхней жезлов или стрекал иногда рассматриваются лопаточковидные костяные изделия (Отрощенко В. В., 1998а, с. 57), находки которых известны в синташтинских погребениях (Генинг В. Ф. и др., 1992, рис. 70; Костюков В. П. и др., 1995, рис. 26, 1; Зданович Д. Г., 2002, рис. 29, 1; Епимахов А. В., 2005, илл. 48, 1). Эти изделия в модифицированном виде переходят, вероятно, из абашевской культуры, учитывая находки аналогичных орудий в Пепкинском кургане, относящемся, по мнению О. В. Кузьминой (2000, с. 75-76), ко времени Турбинского могильника.

В синташтинском могильнике Каменный Амбар-5 в Зауралье найдены костяные и роговые детали сложного составного лука: окончания кибита и центральная накладка с ложами для древка стрелы (Костюков В. П. и др., 1995, с. 175-176, рис. 26, 10, 12, 13). Но для определения направленности культурных контактов синташтинского населения большое значение имеют находки в этом могильнике костяных панцирных пластин с отверстиями по краям (Епимахов А. В., 2005, илл. 13, 1, 2), совершенно идентичных деталям оборонительных доспехов, в большом количестве обнаруженных в сейминско-турбинском могильнике Ростовка IV в Западной Сибири (Матющенко В. И., Сеницына Г. В., 1988, рис. 9; 10; 61-66). Показательно в этом плане, что в Ростовкинском некрополе присутствуют наконечник копья с кованой втулкой и нож уже синташтинских типов, изготовленные из металла группы ТК (Черных Е. Н., Кузьминых С. В., 1989, рис. 25, 1; 58, 1), что еще раз подтверждает синхронность синташтинских и некоторых сейминско-турбинских памятников и наличие контактов между двумя группами населения.

Исходя из вышеизложенного, можно констатировать, что синташтинский комплекс вооружения и набор производственных орудий формируются, преимущественно, на основе приуральских абашевских. Однако заметное влияние на их облик оказало воздействие из среды степного позднекатакомбного населения, принесшего некоторые северокавказские традиции, и турбинских популяций лесной зоны. Отчасти это влияние опосредовано абашевской культурой, но изначально присутствует позднекатакомбный субстрат. Турбинские компоненты на этапе формирования синташтинского культурного комплекса проявлялись, в основном, в виде технологических новаций, приводивших к трансформации абашевских типов изделий в результате стимулирующего импульса из среды носителей турбинских металлургических традиций. На развитом этапе синташтинской культуры имели место и непосредственные контакты двух групп населения.

Одежда и гарнитур украшений

Сразу следует оговориться, что в задачи настоящей работы не входит рассмотрение вопросов реконструкции синташтинского традиционного костюма. Это тема самостоятельного исследования, ибо требует выхода на индоиранскую проблему в целом, привлечения данных лингвистики и этнографии. Корректность такого рода реконструкций затрудняется плохой сохранностью органических материалов. Тем не менее, благодаря отчетливой локализации отдельных видов украшений в погребениях, а также устойчивой традиции расшивать одежду бисером, пронизьями и бляшками, можно в общих чертах представить основные элементы костюма. Но еще более ценной является возможность сопоставления костюма и гарнитура украшений синташтинской культуры с другими культурными образованиями бронзового века с точки зрения поиска прототипов. Наиболее эффективным в этом плане все-таки является типологическое сравнение отдельных категорий украшений.

Прежде всего нужно указать, что одежда в синташтинское время изго-

тавливалась из кожи и тканей, преимущественно, шерстяных, хотя последние экспериментальные работы, производившиеся на основе отпечатков текстиля на керамике поселения Аркаим, показали присутствие тканей, сделанных из растительного сырья (Галиуллина М. В., 2000, с. 102-103). Разнообразные орудия, связанные с кожевенным производством, прядением и ткачеством, уже рассмотрены выше. Не исключено, что использовался и мех диких животных, исходя из остеологических остатков на поселениях и в могильниках синташтинской культуры (Косинцев П. А., 2000, с. 41-42).

В ряде случаев фаянсовый бисер зафиксирован вокруг черепа погребенных и даже внутри него, что, вероятно, указывает на присутствие головного убора, украшенного шитьем. Иногда можно предполагать наличие венчиков или лент, но значительное скопление нашитого бисера в теменной части черепа некоторых костяков свидетельствует о том, что голова погребенного была покрыта головным убором в виде шапочки. К украшениям головы и волос относятся серьги, височные подвески, составные наконечники.

В районе шейных позвонков и грудной клетки нередко фиксируются низки фаянсовых и каменных бус или ожерелья из клыков диких животных (кабана, волка, лисицы) и ископаемых раковин с отверстиями для подвешивания. На запястья рук надевались металлические желобчатые браслеты, иногда с органической основой, а на пальцы рук – перстни и колечки. Платье (или рубаха), по всей видимости, отличалось свободным прямым покроем и достаточно широкими рукавами. Это устанавливается по окантовке рукавов и подола шитьем из фаянсового бисера. Ворот и лиф такой одежды расшивался бронзовыми, фаянсовыми и костяными бисером и пронизьями, фаянсовыми и бронзовыми бляшками. Возможно, иногда использовались составные «шумящие» нагрудные серебряные украшения, нашитавшиеся на кожаную основу, обнаруженные в погребениях Синташтинского комплекса в Зауралье (Генинг В. Ф. и др., 1992, рис. 99; 188). Однако обстоятельства их находки (под ребрами костяка или в разрушенном захоронении), а также полное типологическое тождество этих изделий наконечникам, местоположение которых четко установлено в целой серии погребений (Усманова Э. Р., Логвин В. Н., 1998, рис. 1-12), заставляет усомниться в правильности интерпретации такого рода украшений как нагрудных. Не случайно оба обсуждаемых предмета были обращены лицевой стороной вниз.

На тазовых костях в некоторых захоронениях обнаружены бронзовые пронизии (в мужских погребениях), связанные, видимо, с украшениями пояса, перехватывающего рубаху. В отдельных погребениях на лодыжках ног отмечено скопление фаянсового бисера. Видимо, шитьем обрамлялся нижний край штанов, хотя нельзя исключать, что таким образом маркируется отороченный срез голенища коротких сапожек.

Синташтинский костюм в наибольшей степени соответствует стандартам, выработанным в среде скотоводческого населения степей Северной

Евразии, однако значительный вклад в формирование «этнографического» облика Синташты внесли и носители лесной абашевской культуры. Применительно к археологическим реалиям Южного Урала на рубеже эпох средней и поздней бронзы, наибольший интерес в плане генезиса синташтинского традиционного костюма представляет катакомбная общность, унаследовавшая стереотипы древнеямной. Следует также отметить, что катакомбный гарнитур украшений изобилует северокавказскими импортами и подражаниями им, что предполагает и заимствование способов их использования в костюме.

Локализация отдельных видов украшений в синташтинских захоронениях демонстрирует практически полную сопоставимость с аккумулятивными схемами размещения украшений в катакомбных захоронениях (Гей А. Н., 2000, рис. 52, Б). Популярны ожерелья, маркируются украшениями пояс со свисающим хлястиком и венчик вокруг головы, дополняемый подвесками. Украшениями обшиваются обшлага одежды: рукава, подол, нижний край штанов, о чем свидетельствуют скопления бисера, бус и пронизей на запястьях, в районе колен и щиколотках. Это позволяет предполагать формирование основных элементов скотоводческого «скифского» костюма уже в эпоху средней и даже ранней бронзы (там же, с. 175). Примечательно, что аналогично распределяются украшения в погребениях северокавказской культуры (Корневский С. Н., 1990, с. 55-59).

Из абашевского костюма, кстати, перенявшего в переработанном виде некоторые катакомбные стереотипы (Кузьмина О. В., 1992, с. 51-52), в синташтинскую культуру переходит традиция шитья мелким бисером, пронизями и бляшками, впрочем, известная и в катакомбном мире. Небезынтересно отметить, что в абашевских памятниках Приуралья украшений очень мало в сравнении со средневожскими, и они выступают в качестве своего рода маркеров культурной принадлежности, хотя появляются новые типы, например, гривны (там же, с. 55-56). То есть мы сталкиваемся с начальной фазой трансформации абашевской культуры, вызванной активизацией давления степных скотоводов и турбинского населения лесной зоны.

Под влиянием абашевских ювелирных традиций, вероятно, формируется весьма специфичный тип украшения – сложный составной накосник в виде комбинации орнаментированных накладок, обоймочек и пластинчатых подвесок, скрепленных низками бисера или пронизок. С накосником связан и головной убор в виде расшитой шапочки или ленты со свисающими подвесками. Расшитые бронзовыми украшениями длинные кожаные ленты, характерные для абашевской культуры (Кузьмина О. В., 1992, с. 49, табл. 41-43), вероятно, и стали прообразами «шумящих» составных накосников, вошедших в моду в синташтинское время и ставших своеобразной «визитной карточкой» синташтинской, а затем и алакульской культуры. Именно с абашевской культурой следует связывать традицию украшения рук браслетами, перстнями и

кольцами. Использование подвесок в синташтинской культуре практически ничем не отличается от того, как эти принадлежности костюма реконструируются в катакомбных и абашевских погребениях. Традиционный костюм и гарнитура украшений, сформировавшиеся в синташтинской культуре, фактически в неизменном виде переходят в культуру алакульскую. Модифицируются только типы украшений, что является одним из оснований для хронологических построений.

Но все эти замечания носят лишь общий характер, конкретизировать же процесс формирования синташтинского комплекса украшений позволяют типологические параллели. Достаточно разнообразным, хотя и вполне стандартизированным, является набор металлических украшений. В большинстве случаев они сделаны из бронзы, хотя некоторые типы изделий выполнены с использованием драгоценных металлов: золота и серебра. Из металла изготавливались как подвесные, так и нашивные украшения. Исключительно металлическими предметами представлены украшения, надевавшиеся на запястья рук и фаланги пальцев.

Самым распространенным типом подвесных украшений являлись желобчатые подвески в полтора оборота (рис. 58, 1-6) (Генинг В. Ф. и др., 1992, рис. 46, 3; 82, 2, 8, 9; 153, 4, 9; 159, 2, 3; 163, 4, 4; Костюков В. П., 1995, рис. 20, 18; Виноградов Н. Б., 2003 рис. 97, 2, 3; Зданович Д. Г., 2002, рис. 33, 7; Епимахов А. В., 2005, илл. 36, 14; 95, 4). Желобок достаточно широкий, окончания имеют ложковидную или приостренную форму, дужка узкая. Есть экземпляры с реберчатым сечением желобка. Некоторые предметы изготовлены из бронзы, но большинство подвесок сделаны из золота или из меди, обтянутой золотой фольгой. Абсолютное типологическое сходство такие изделия имеют с абашевскими подвесками. Они тоже отличаются округлой в плане формой и небольшими размерами, но сделаны чаще всего из серебра хотя присутствуют и бронзовые экземпляры (рис. 65, 3; 66, 13, 14) (Кузьмина О. В., 1992, табл. 36). В абашевской культуре Приуралья известны желобчатые подвески и с большим числом оборотов (рис. 66, 10, 15) (там же, с. 52). Ребро появляется в предсинташтинское время на абашевских желобчатых браслетах (Кузьмина О. В., 2000а, с. 103). Известны сопоставимые предметы, украшенные по ребру насечками, и в вольско-лбищенских памятниках (рис. 62, 8, 10), но они в большей степени соответствуют хорошо известным в абашевской культуре браслетам из прута с ребром на внешней стороне (Кузьмина О. В., 2000а, с. 103). Традиция изготовления подвесок в полтора оборота характерна для многих культур эпох ранней и средней бронзы. Заметим лишь, что в культурах катакомбной общности их делали из бронзовой проволоки, но в памятниках северокавказской культуры отмечены находки желобчатых подвесок в полтора оборота, причем изготовленных из серебра и золота (Котович В. Г. и др., 1980, рис. 5, 10-12; 7, 3, 4). Известны аналогичные подвески и мире шнуровых культур, в том числе они обнаружены в известном Северо-Бирском могильнике (Сальников К. В., 1967, рис. 2).

Вероятно, из абашевской культуры переходят в синташтинскую желобчатые височные подвески в виде колечка (рис. 58, 7) (Кузьмина О. В., 1992, с. 52), круглые в сечении серьги или подвески с несомкнутыми приостренными концами (рис. 58, 8) (Кузьмина О. В., 2000а, рис. 3), хотя последние являются одной из диагностирующих категорий находок в памятниках северокавказской культуры (Археология, 1994, табл. 79, 31, 32). Как уже отмечалось, обломок такого изделия в комплекте с подвеской в два с половиной оборота происходит из кургана 5 могильника Илекшар I (рис. 73, 4, 5), содержавшего синкретические материалы, свидетельствующие о контактах абашевской культуры и позднекатакомбной культурной группы в степном Приуралье.

Близкий круг аналогий можно очертить для известных в синташтинской культуре очковидных подвесок (Виноградов Н. Б., 2003, рис. 97, 6). Анализу очковидных подвесок посвящена специальная работа А. А. Егорейченко (1991). Автор констатирует широкие территориальные и хронологические рамки бытования этого вида украшений в различных археологических культурах, но для нашего исследования принципиальное значение имеет тезис о распространении ранних очковидных подвесок в эпоху бронзы с Кавказа через степную зону на Верхнюю Волгу (Егорейченко А. А., 1991, с. 172). В качестве прототипов более поздних абашевских подвесок, по мнению А. А. Егорейченко, могли служить кавказские или фатьяновские украшения (там же, с. 173-174). Нужно заметить, что синташтинские очковидные подвески наиболее близкие типологические схождения обнаруживают именно с абашевскими, поскольку в шнуровых культурах и их восточных филиациях, включая вольско-лбищенскую культурную группу, такие изделия чрезвычайно массивны, в том числе и происходящие из памятников Приуралья (рис. 62, 11). Абашевские же изделия такого рода достаточно миниатюрны, изготовлены из круглой в сечении проволоки (Кузьмина О. В., 2000а, рис. 23, 12).

Безусловно, к абашевским ювелирным традициям восходит большая часть нашивных металлических украшений. Полное тождество демонстрируют бляшки-полугорошины, плоские бляшки ромбической формы, бисер, гладкие пронизи различной длины, длинные пронизи из свернутой пластины с рифленой поверхностью или из спирально завитой проволоки (рис. 58, 11-13, 15-19) (Кузьмина О. В., 1992, с. 50-51; 2000а, рис. 3). Так же, как и в абашевской культуре, эти виды изделий отличаются небольшими размерами, однако пронизи в синташтинской культуре иногда не пришивались на одежду, а нанизывались на ремешок, что особенно характерно для сложных составных украшений, например, наосников.

Совершенно определенно с абашевской культурой можно связывать генезис браслетов, колечек и перстней. Практически все синташтинские браслеты однотипны. Они широкожелобчатые, овальные в плане, с несомкнутыми округлыми или слегка зауженными концами (рис. 58, 20-32) (Генинг В. Ф. и др., 1992,

рис. 153, 1, 10; 159, 1, 5; 163, 5, 6; Костюков В. П. и др., 1995, рис. 12, 7; Виноградов Н. Б., 2003, рис. 97, 7-20; Епимахов А. В., 2005, илл. 42, 7). Помимо бронзовых, в синташтинских памятниках встречены серебряные (биллоновые) браслеты. Следует заметить, что браслеты различных типов, в том числе и желобчатые, являются важной составляющей абашевского гарнитура украшений, в то время как в катакомбных культурах они не известны (Кузьмина О. В., 1992, с. 53-54). В ряде синташтинских погребений зафиксирована органическая основа внутри желобка, что отмечено и в абашевской культуре (Кузьмина О. В., 2000а, с. 97). Синташтинской культурой наследуется только один тип браслетов, причем в это время, судя по находке из погребения Жаман-Каргала I, 1/5 (рис. 58, 31), появляется своеобразное усовершенствование в виде застежки.

Синташтинские колечки и перстни (Генинг В. Ф. и др., 1992, рис. 70, 1; 82, 10; 126, 18-20; 148, 8; 153, 3; Костюков В. П. и др., 1995, рис. 21, 7) идентичны абашевским (Кузьмина О. В., 1992, с. 53-54; 2000а, рис. 3; 23, 13). Они сделаны из проволоки, при этом колечки свернуты в один оборот, а перстни – в несколько, и иногда дополняются спиральными завитками на концах, как у очковидных подвесок.

Если металлические украшения отчетливо демонстрируют преемственность синташтинских и абашевских ювелирных традиций, то остальные составляющие синташтинского гарнитура связаны с совершенно иной культурной средой. Особенно показательны в этом плане украшения из фаянса, камня и кости. Фигурные, цилиндрические и бородавчатые бусы, гладкие и реберчатые пронизи, нарезной бисер, в массовом порядке представленные в синташтинских памятниках (рис. 59, I-VII) (Генинг В. Ф. и др., 1992, рис. 46, 1; 57, 5; 61, 2; 82, 1; 88, 1; 105, 1; 122, 1, 14; 153, 5, 6; Костюков В. П. и др., 1995, рис. 18, 4; 20, 15-17, 28; 25, 9, 10; Виноградов Н. Б., 2003, рис. 100, 38-41; Зданович Д. Г., 2002, рис. 30, 3; 35, 3; Епимахов А. В., 2005, илл. 16, 6, 6; 36, 7-9; 42, 9; 74, 2, 3, 5; 95, 5, 6, 10-12; 103, 1-4), вне всякого сомнения, отражают юго-западный импульс в процессе генезиса синташтинского культурного комплекса. Заметим, что фаянсовые украшения вообще не известны в абашевской культуре, как впрочем, и в памятниках сейминско-турбинского круга. Каменные и костяные бусы и пронизи в синташтинских памятниках воспроизводят типы фаянсовых изделий. Поиски аналогий не вызывают особых трудностей. Это культуры катакомбной общности. Фаянсовые бородавчатые и фигурные бусы известны в северокавказской культуре, где они нередко рассматриваются в качестве передневносточных импортов (Археология, 1994, с. 282). Вообще рельефность как своеобразная мода характерна для северокавказской глиняной посуды, металлических изделий, каменных орудий, в частности булавы с выступами. Примечательно, что в позднекатакомбное время эти стереотипы были, вероятно, восприняты степным населением. Повсеместно в культурах катакомбного круга появляются фаянсовые реберчатые и бородавчатые пронизи и бусы, распространяются наклепные украшения на керамике. Но если говорить о

генетических истоках столь яркой составляющей синташтинского гарнитура украшений, то реальную сопоставимость демонстрируют лишь финально-катакомбные памятники. Наибольшие типологические схождения мы обнаруживаем в самых поздних комплексах манычского типа на Нижнем Дону, в Предкавказье и Северо-Западном Прикаспии, а также среднедонских катакомбных погребальных комплексах, о чем уже говорилось выше. В этой связи следует согласиться с Р. А. Литвиненко, который обратил внимание, что наиболее ранние типы длинных бородавчатых пронизей, характерных для позднекатакомбных комплексов и ранних бабинских (КМК), в синташтинской культуре нет, что является одним из аргументов в пользу обоснования хронологического приоритета указанного круга памятников по отношению к Синташте (Литвиненко Р. А., 2000).

В синташтинском погребении Танаберген II, 7/23 найдены уникальные фаянсовые нашивные бляшки в виде рельефной восьмиконечной звезды (рис. 59, VIII). Полные аналогии этим предметам отсутствуют. В определенной мере они напоминают бронзовые абашевские бляшки-розетки. Однако наибольшую стилистическую близость художественного решения они демонстрируют с некоторыми изображениями на металлических медальонах северокавказской культуры (Корневский С. Н., 1990, рис. 42, 5). Еще одним направлением поиска аналогий, на которое автору любезно указал В. С. Бочкарев, являются памятники бронзового века Средней Азии. В Сапаллитепе на юге Узбекистана обнаружены оригинальные терракотовые предметы, интерпретируемые как печати, на которых зафиксированы аналогичные изображения многоконечной звезды с характерным строением лепестков, отходящих от выпуклой округлой сердцевины (Аскарлов А. А., 1977, с. 62, 210, табл. XLVI, 1, 6). Эти наблюдения представляют значительный интерес, в связи с перспективой наметить еще одну линию синхронизации для синташтинской культуры, учитывая близкую хронологическую позицию сапаллинской культуры, датируемой в настоящее время рубежом III-II тыс. до н. э.

Любопытная находка была сделана в погребении Жаман-Каргала I, 1/5, где фаянсовым цилиндрическим нарезным бисером был расшит кожаный ремешок, выполнявший функцию браслета (рис. 59). Этот тип украшения возникает в синташтинских памятниках, вероятно, в результате слияния позднекатакомбных и абашевских ювелирных традиций. Браслеты отсутствуют в культурах катакомбного круга. Даже указание на возможность использования наборных браслетов из пронизей следует расценивать как ошибочную интерпретацию остатков шитья на обшлагах рукавов, на что справедливо указал А. Н. Гей (2000, с. 173). В абашевской культуре браслеты делались из прута или пластины различного сечения. Шитье бисером характерно для обоих культурных ареалов, но лишь в катакомбном мире для этой цели использовались фаянсовые детали, которые не были известны абашевским ювелирам.

Присутствие в синташтинском гарнитуре украшений разнообразных подвесок из просверленных ископаемых раковин и клыков животных практически ничего не дает с точки зрения выяснения генетической основы, поскольку подобная традиция в равной мере характерна как для культур, унаследовавших стереотипы шнурового мира, в том числе абашевской, так и для катакомбных культур степного пояса.

В традиционном синташтинском костюме и гарнитуре украшений органично сочетаются каноны абашевской культуры и позднекатакомбных культурных образований, вобравших в себя стереотипы северокавказской культуры. Однако нужно отметить, что в синташтинской культуре мы сталкиваемся не с механическим смешением традиций изготовления одежды и украшений в двух культурных ареалах, ориентированных, соответственно, на лесную и степную зоны, но с творческой их переработкой. Поэтому в большинстве случаев отдельные составляющие гарнитура украшений в синташтинских памятниках представлены в модифицированном виде. Кроме того, в синташтинской среде были выработаны совершенно оригинальные виды украшений, например, сложные составные наконечники. В этом плане синташтинские ювелиры стали законодателями новой моды на «шумящие» украшения. Практически все стереотипы, зародившиеся в синташтинской культуре, будут унаследованы алакульской культурой Урало-Казахстанского региона, что отчетливо прослеживается уже на раннем (петровском) этапе.

5.2.2. Приуральская группа памятников синташтинской культуры в системе культурных образований конца эпохи средней – начала поздней бронзы

В данном разделе попытаемся обозначить перечень культурных образований рубежа эпох средней и поздней бронзы, составлявших один хронологический горизонт с памятниками синташтинской культуры Приуралья, а также определиться с таксономическим рангом и позицией синташтинских древностей в системе относительной хронологии.

На первый взгляд, рассмотрение указанных вопросов является задачей достаточно тривиальной, практически утратившей актуальность, в связи с впечатляющими открытиями последних десятилетий. Но, как ни странно, удивительную жизнеспособность демонстрируют концепции, базирующиеся на стремлении сомкнуть во времени культуры энеолита – ранней бронзы с культурными образованиями начального этапа ПБВ, к числу которых относятся и синташтинские памятники. Кроме того, часто отсутствует дифференцированный подход к характеристике памятников СБВ, которые обладают собственной динамикой. Поэтому при сопоставлении с культурными образованиями начала ПБВ нередко привлекаются материалы памятников, заведомо не способных

претендовать на участие в культурогенетических процессах начала ПБВ по причине хронологической оторванности. Именно этими обстоятельствами и продиктована необходимость вновь вернуться к рассмотрению данных вопросов и прояснить собственную позицию.

Определение круга памятников, относительно синхронных памятникам синташтинской культуры Приуралья, не вызывает особых затруднений. Несомненно, анализируемая группа памятников составляет единое культурное явление с синташтинскими древностями Зауралья. Несмотря на ряд дифференцирующих черт, убедительные параллели в системах погребальной обрядности и практически полное тождество материального комплекса позволяют рассматривать оба массива памятников в рамках одной культуры – синташтинской. Ее наименование уже прочно вошло в научный оборот. Поэтому выглядит искусственным и совершенно несоответствующим реальному содержанию археологических памятников начального этапа ПБВ в Зауралье введение новой дефиниции «Страна городов», предложенной Г. Б. Здановичем (Зданович Г. Б., Зданович Д. Г., 1995; Зданович Г. Б., 1997). Использование подобной терминологии полностью игнорирует принятую в археологической науке таксономию и вносит неоправданную путаницу. Кроме того, укрепленные поселки начала ПБВ в Зауралье не имеют никакого отношения к процессам урбанизации и образования ранних цивилизаций, что делает некорректными любые рассуждения о протогородских структурах и прото или квазицивилизации на Южном Урале в этот период, с энтузиазмом развиваемые Г. Б. Здановичем (1989), что неоднократно подчеркивалось в литературе (Виноградов Н. Б., 2001, с. 190-191; Массон В. М., 2000б, с. 136).

Системы фортификации в евразийских степях появлялись там и тогда, где и когда в этом возникала необходимость, в силу напряженной ситуации, складывавшейся в условиях соперничества отдельных коллективов внутри какой-либо культурной системы или во враждебно настроенном окружении. Достаточно вспомнить древнейшее Михайловское городище, укрепленные поселения вольско-лбищенской культурной группы в Поволжье, памятники типа городища Токсанбай на Устюрте, Каменское городище в Крыму или Ливенцовскую крепость на Нижнем Дону (Археология УССР, 1985, с. 340-342, 351, 458-462; Рыбалова В. Д., 1974; Самашев З. С. и др., 1998; Васильев И. Б., 1999). Что касается особого способа организации синташтинских городищ, то концепция Н. Я. Мерперта (1995) о полицентрическом характере формирования традиции круглоплановых поселений заставляет весьма скептически относиться к возможности ее прямого заимствования из более развитых областей Старого Света, что недавно справедливо отметил А. В. Матвеев (1998, с. 347). В этом отношении заслуживает внимания версия П. Ф. Кузнецова, который, вслед за Е. Е. Кузьминой, полагает, что в основе планировки синташтинских поселков лежит степная традиция активной обороны (повозки по кругу), воспроизводившаяся с

использованием навыков строительства долговременных абашевских поселений (Кузнецов П. Ф., 1996а, с. 43).

Столь же преувеличенным представляется допущение о существовании так называемого «синташтинско-микенского культурно-хронологического горизонта», напрямую связанное с концепцией «Страны городов» (Зданович Д. Г., 1995). На полную несостоятельность такого рода теоретических построений уже указал В. В. Отрошенко (2000, с. 66).

Достаточно высокую степень близости с синташтинскими памятниками Приуралья демонстрируют памятники потаповского типа в Среднем Поволжье (Василев И. Б. и др., 1991; 1994; 1995). Первоначально разрозненные комплексы этой оригинальной группы некрополей в Поволжье рассматривались в качестве инокультурных в рамках раннего покровского этапа срубной культуры (Агапов С. А. и др., 1983, с. 17-19, рис. 10). Раскопки Потаповского и VI Утевского могильников позволили поставить вопрос о выделении особого потаповского культурного типа (Васильев И. Б. и др., 1991; 1994; 1995). Действительно, целая серия культурообразующих признаков находит выразительные соответствия в синташтинских памятниках Южного Урала, что объясняется, по мнению исследователей, близкой генетической основой, но в памятниках потаповского типа в большей степени проявляются степные «полтавкинские» традиции, в то время как в синташтинских – абашевские (Васильев И. Б. и др., 1994, с. 94). Это, по мнению авторов, подтверждается специальными исследованиями глиняной посуды, демонстрирующей наиболее высокую степень сходства керамических коллекций из Потаповского и Большого Синташтинского (СМ) могильников (Кузнецов П. Ф., Мочалов О. Д., 2001, с. 372, рис. 1; 2).

Не случайно, исследователи отмечают ряд выразительных составляющих металлокомплекса, набора каменных орудий и гончарных изделий Потаповского могильника, связанных своим происхождением с Южным Уралом (Агапов С. А., Кузьминых С. В., 1994; Цивинская Л. В., Пенин Г. Г., 1994; Салугина Н. П., 1994). В рамках южноуральской традиции изготовлена основная масса костяных щитковых псалиев из Потаповского и VI Утевского могильников (Пряхин А. Д., Беседин В. И., 1998, с. 30-31, рис. 6). Кроме того, локализация потаповских некрополей, преимущественно, на левых притоках р. Волги, соединяющих Приуралье с Заволжьем, практически позволяют сомкнуть ареалы распространения синташтинских и потаповских памятников. Указанные обстоятельства во многом определили позицию некоторых авторов, безоговорочно включающих потаповские комплексы Среднего Поволжья в синташтинскую культуру (Кузьмина О. В., 2000а; Григорьев С. А., 2000, с. 246).

Нужно заметить, что при выделении потаповского культурного типа самарские археологи исходили из сомнительной посылки об отсутствии стратиграфии в курганах Потаповского могильника. В результате так называемый «полтавкинский» компонент в характеристике потаповского типа был усилен серией захоронений

СБВ (Васильев И. Б. и др., 1994). Корректность такой интерпретации с самого начала вызывала серьезные возражения, высказанные рядом специалистов еще на полевом семинаре, проводившемся на Аркаиме в 1989 году. Позже В. В. Отрощенко убедительно показал наличие нескольких стратиграфических горизонтов в курганах Потаповского могильника и одновременность погребений СБВ и переходного времени к эпохе поздней бронзы (Отрощенко В. В., 1996б; 1998б).

Полностью разделяя это мнение, отметим, что самобытность Потаповского и VI Утевского могильников проявляется не столько в оппозиции по отношению к синташтинским древностям Южного Урала, которая, по сути дела, отсутствует, сколько в ярких проявлениях традиций культурных образований западного фланга распространения памятников с костяными щитковыми псалями, составляющих ранний горизонт ПБВ. Речь идет о памятниках, относящихся, по мнению различных исследователей, к доно-волжской абашевской культуре (Пряхин А. Д., 1980, с. 10-13, рис. 2; Отрощенко В. В., 1998а), к числу покровско-абашевских (Синюк А. Т., Козмирчук И. А., 1995, с. 67), к раннему этапу Покровска (Бочкарев В. С., 1995б; Кузьмина О. В., 1995; Малов Н. М., 1991а) или типу Филатовка-Власовка (Васильев И. Б. и др., 1994, с. 92). Так же, как и синташтинские, они являются результатом сложных процессов, протекавших на рубеже эпох средней и поздней бронзы в пределах Волго-Уральского очага культурогенеза (Бочкарев В. С., 1991). Памятники начала ПБВ на западе (в Доно-Волжском регионе) и востоке (в Волго-Уралье) образуют, по всей видимости, две самостоятельные линии развития. Несомненно, оба ареала активно взаимодействовали, чему есть немало свидетельств, отмечаемых как на Дону (Синюк А. Т., Козмирчук И. А., 1995), так и в Зауралье (Усачук А. Н., 1999б). Но особенно контрастно смещение различных культурных традиций, естественно, представлено в контактной зоне, что и демонстрируют потаповские памятники Заволжья.

Для определения культурно-хронологического соотношения памятников рубежа эпох средней и поздней бронзы Волго-Уралья (Потаповка и Синташта) наиболее значимыми культурообразующими показателями являются погребальный обряд и керамика. Это обусловлено тем обстоятельством, что в Приуралье и на Средней Волге отсутствуют другие виды источников, кроме погребальных памятников. За исключением керамики, остальные составляющие материального комплекса демонстрируют тождественность типологической номенклатуры, что связано со стадийными структурными сдвигами в переходную эпоху, в том числе выразившимися в становлении стандартов формирующейся Евразийской металлургической провинции (ЕАМП). Это вполне закономерно, учитывая исключительное значение металлургии и металлообработки как одной из ведущих отраслей хозяйства в бронзовом веке.

Качественный анализ и сопоставление количественных показателей с использованием статистико-комбинаторных процедур, примененных к масси-

вам формализованных данных по погребальному обряду и керамике, проведены в рамках специальных исследований, результаты которых опубликованы (Ткачев В. В., 2006; Ткачев В. В., Хаванский А. И., 2006). Исходя из анализа системы погребальной обрядности и керамических комплексов, следует констатировать, что памятники потаповского типа на Средней Волге и синташтинские древности Южного Урала сопоставимы, но не идентичны друг другу. Однако их близость заставляет искать причины сходства в единой культурно-генетической подоснове. В русле безапелляционных миграционных моделей, независимо от направлений и исходных пунктов предполагаемых миграционных потоков, решение данной проблемы наталкивается на неразрешимые теоретические противоречия. В настоящее время в рамках миграционных концепций параллельно существуют две взаимоисключающие точки зрения, в соответствии с которыми памятники потаповского типа отражают промежуточный пункт миграции, а доно-волжской абашевской и синташтинской культур маркируют ее конечные точки. Расхождения в позициях исследователей касаются векторов реконструируемых перемещений.

Нередко памятники потаповского типа трактуются как локальный вариант синташтинской культуры и объявляются результатом миграции носителей синташтинского культурного комплекса из Южного Зауралья (Малов Н. М., 1991а, с. 53; Зданович Г. Б., Зданович Д. Г., 1995, с. 51; Григорьев С. А., 1999, с. 48-50), при этом В. В. Отрошенко (1998а, с. 51) связывает с синташтинской миграцией даже генезис доно-волжской абашевской культуры и КМК.

Противоположной является версия о распространении инновационных импульсов, и прежде всего колесничного комплекса, с запада на восток. В этой схеме синташтинские памятники Южного Урала маркируют конечный пункт предполагаемой миграции носителей доно-волжской абашевской культуры, в которую органично вплетены элементы среднедонской катакомбной и воронежской культур (Пярых Г. Г., 2004; Матвеев Ю. П., 2005, с. 8).

Представляется, что обе указанные концепции объединяет игнорирование теоретических оснований для такого рода построений. Современный уровень разработки проблемы отражения в археологических материалах характера миграций, механизмов и последствий культурных взаимодействий, обусловленных особенностями хозяйственно-культурного типа (ХКТ), в концентрированном виде представлен в работе Е. Е. Кузьминой (1994, с. 223-226). Предложенная типология миграций, несомненно, может выступить в качестве методического фундамента при рассмотрении вопросов обоснованности миграционных моделей формирования культурных образований рубежа эпох средней и поздней бронзы Северной Евразии.

В случае предполагаемой стремительной миграции носителей доно-волжской абашевской культуры в степи Южного Урала, где они застают отсталое постэнеолитическое население культур гребенчатого геометризма, можно го-

ворить о миграции типа А из зоны более передового хозяйственно-культурного типа в зону более отсталого (Кузьмина Е. Е., 1994, с. 224). Такое развитие событий носит характер колонизации или лекальной миграции, сопровождавшейся полным переносом культуры и языка суперстрата. Однако ни в Зауралье, ни даже на территории Среднего Поволжья мы не обнаруживаем памятников доно-волжской абашевской культуры. Крайне немногочисленные находки отдельных артефактов, не образующих сколько-нибудь значимую для культурной идентификации серию, например, доно-волжских типов псалиев в Потаповке и Каменном Амбаре-5, можно рассматривать лишь как культурные заимствования.

Столь же проблематична с точки зрения методических посылов противоположная версия о синташтинской миграции в западном направлении. Такой сценарий предполагает реконструкцию миграции типа Б, то есть в пределах единой хозяйственно-культурной зоны (Кузьмина Е. Е., 1994, с. 224-225). Два из трех вариантов возможного развития событий – колонизация или ассимиляция, которые получают археологическое выражение, соответственно, в расширении ареала культуры или образовании локального варианта, следует отвергнуть с порога, поскольку отсутствуют основания для объединения пестрой свиты культурных образований рубежа эпох средней и поздней бронзы в Доно-Волжском и Волго-Уральском регионах в рамках одной археологической культуры, пусть даже с дифференциацией на уровне локальных вариантов. Третий вариант (интеграция), предполагающий лучевую или корпоративную миграцию, приводящую к взаимодействию субстратных и суперстратных групп населения, результатом чего становится образование новой археологической культуры за счет комбинации элементов (там же, с. 225), выглядит более приемлемым. Однако присутствие в синташтинских и потаповских памятниках признаков, характерных для доно-волжской абашевской культуры, локализующейся значительно дальше по маршруту от гипотетического исходного района движения, не находит удовлетворительного объяснения.

Представляется, что генезис синташтинских и потаповских древностей действительно является результатом корпоративной (обходной) миграции носителей нескольких культур. Но эти события имели место несколько раньше в конце среднего бронзового века (СБВ), в период мощнейшего деструктивного сдвига, приведшего к коллапсу грандиозной Циркумпонтийской металлургической провинции, уходу с исторической арены ярких культур СБВ и формированию культурных образований эпохи поздней бронзы, галерею которых и открывают обсуждаемые комплексы.

Южное Зауралье как потенциальный центр формирования синташтинского культурного комплекса рассматриваться не может по той причине, что сама эпоха бронзы здесь начинается, по сути дела, с Синташты, хотя известны единичные комплексы, маркирующие спорадические проникновения степных скотоводческих групп в эпохи ранней и средней бронзы.

Несомненно, Южное Зауралье очень рано было втянуто в глобальные процессы в пределах Волго-Уральского очага культуругенеза ПБВ (Бочкарев В. С., 1991). Но объективные данные свидетельствуют о том, что зарождение культурных стереотипов происходило к западу от Уральского хребта. Именно здесь на границе степи и лесостепи в конце СБВ наложились друг на друга географические ареалы культур, составивших ведущие компоненты той комбинации элементов, которая и определила облик синташтинских и потаповских памятников. Один из них – это лесостепная абашевская культура Приуралья, носители которой на заключительном этапе продвигаются в подзону северной степи. Вероятно, это смещение отчасти было обусловлено воздействием носителей турбинских металлургических традиций, импульс из среды которых выступил в роли своеобразного катализатора культурных трансформаций. Второй и, пожалуй, наиболее значимый компонент представлен степным скотоводческим населением, составляющим северо-восточную периферию катакомбной общности. Причем наиболее предпочтительным исходным районом миграции позднекатакомбных групп, принесших в степное Приуралье отдельные северокавказские стереотипы, является ареал волго-донской культуры (Кияшко А. В., 2002), где мы наблюдаем аналогичную группировку признаков с включениями предкавказских, среднедонских и донецких реплик. Достаточно неопределенной на сегодняшний день выглядит роль вольско-лбищенской культурной группы, оставившей весьма скромный след в материальной культуре синташтинского и потаповского населения (Ткачев В. В., 2003а, с. 17). Близкую позицию относительно исходных составляющих и локализации первоначального центра синташтинского культуругенеза в Приуралье занимает в настоящее время Н. Б. Виноградов, однако допускает, что «... «абашоидность» части керамического комплекса случилась на рубеже III-II тыс. до н. э. в районе Волго-Донья» (Виноградов Н. Б., 2006, с. 47-48), что отчасти сближает его точку зрения со взглядами сторонников доно-волжских истоков синташтинской культуры. Недавно к подобным выводам пришел и П. Ф. Кузнецов⁷, предполагающий формирование синташтинских памятников в Приуралье, хотя он в качестве юго-западного компонента называет позднеполтавкинские памятники. Но это расхождения лишь терминологического порядка, так как речь идет об одних и тех же комплексах.

И все-таки на Южном Урале в СБВ мы действительно сталкиваемся с реализацией механизма миграции типа А по Е. Е. Кузьминой (1994, с. 224) из зоны более развитого ХКТ в зону более отсталого. Речь идет о расширении ареала абашевской культуры на классическом этапе ее развития, что убедительно показала в цикле работ О. В. Кузьмина (1999; 2000а; 2000б; 2001). На самом деле, в лесостепном Башкирском Приуралье еще в предсинташтинское время появляется передовая во всех отношениях абашевская культура и сосуществует, по всей видимости, с обособившимся постэнеолитическим населением

горно-лесной и лесостепной зоны, о чем свидетельствует, в частности, появление богатейшей геометрической орнаментации на баланбашской посуде. Следует отметить, что и появление синташтинских памятников в Зауралье в начале ПБВ, где для ее формирования действительно не было генетической основы, тоже можно расценивать как расширение ареала культуры.

Определяя исходные составляющие синташтинского культурного комплекса, мы достаточно подробно останавливались на сопоставлении различных аспектов материальной культуры Абашева и Синташты. Принципиальное значение имеет то обстоятельство, что в синташтинских памятниках в подавляющем большинстве случаев мы фиксируем абашевские составляющие материального комплекса в измененном, модифицированном виде, что предполагает именно преемственность культурных традиций, то есть наличие генетической связи. При этом, как правило, удается определить источник стимулирующего воздействия, обусловившего характер констатируемых изменений.

Кроме того, в степном Приуралье мы имеем уникальную возможность верифицировать данные, полученные в результате типологического анализа, стратиграфическими наблюдениями, так как практически все синташтинские погребения в регионе являются впускными в более древние насыпи. Как мы уже говорили, абашевские памятники в степных районах Приуралья следует отнести к заключительному этапу культуры, поскольку они в наибольшей степени соответствуют абашевскому комплексу турбинского времени (Кузьмина О. В., 1999, с. 190-194; 2000а, с. 74-75). Приводились и аргументы в пользу их синхронизации с позднекатакомбной культурной группой в регионе. В кургане 25 Новокумакского могильника синташтинские захоронения были впущены в курган, насыпанный над позднекатакомбными погребениями (рис. 29) (Смирнов К. Ф., Кузьмина Е. Е., 1977, с. 8-18). Возможно, в кургане 7 могильника Танаберген II мы имеем дело с аналогичной ситуацией, хотя культурная атрибуция основного погребения затруднена в связи с плохой сохранностью (рис. 2). В этот список можно было бы включить курган 11 Большекараганского могильника (Боталов С. Г. и др., 1996, с. 64-68, рис. 1) и курган 1 могильника Танаберген II, но впускные погребения в этих курганах, вероятно, относятся уже к петровскому этапу алакульской культуры. Авторы раскопок кургана 11 Большекараганского могильника придерживаются мнения о синташтинской принадлежности всех захоронений и считают комплекс нестратифицированным (там же, с. 86), но центральное погребение в кургане по всем параметрам соответствует характеристике погребений позднекатакомбной культурной группы, что ставит под сомнение точность стратиграфических наблюдений, учитывая, что насыпь снималась бульдозером. Как позднесинташтинские атрибутирует впускные погребения, перекрывающие абашевскую ограду в могильнике у горы Березовой, М. А. Халыпин (2001, с. 425). Однако и в этом случае синташтинская принадлежность впускных захоронений не бесспорна. Заметим также, что

В. С. Горбуновым на Береговском I поселении была выделена небольшая серия керамики с ребристым профилем с внутренним ребром на отгибе венчика, украшенной желобками, наклепными шишечками и геометрическими узорами, залегающая в слое над абашевским и под срубным. По данным В. С. Горбунова, аналогичная ситуация зафиксирована на Юмаковских I и III поселениях (Горбунов В. С., 1986, с. 65-66).

В качестве синхронной синташтинским памятникам Южного Урала часто фигурирует так называемая петровская культура Северного Казахстана (Васильев И. Б. и др., 1994, с. 76-77; Матвеев А. В., 1998, с. 352-353). Размежевание синташтинских и петровских памятников остро поставило вопрос об их культурно-хронологическом соотношении. Теперь уже достаточно многочисленные факты курганной и поселенческой стратиграфии позволяют окончательно установить более позднюю позицию петровских памятников в системе относительной хронологии. На поселениях Устье и Аландское, в курганных могильниках Кривое Озеро и Танаберген II надежно зафиксировано стратиграфическое перекрытие синташтинских комплексов петровскими (Виноградов Н. Б., 1995; 2003; Ткачев В. В., 1995; 1998; 2005а; Зданович Г. Б., Малютина Т. С., 2004, с. 60-61). Что касается культурной атрибуции петровских памятников, то они, демонстрируя устоявшийся комплекс культурных стереотипов ПБВ и охватывая практически весь географический ареал алакульской культуры развитого этапа, должны рассматриваться в рамках алакульской культуры, маркируя ее самый ранний этап. Развернутая аргументация этого положения приводилась в специальных работах (Ткачев В. В., 1998; 2003б). Очень близкую, хотя и не тождественную, позицию по этому вопросу занимает Н. Б. Виноградов (2001; 2003; 2004). По сути дела, речь идет о необходимости вернуться к первоначальной трактовке петровских памятников как раннеалакульских, о чем говорил в свое время Г. Б. Здановичем (1976).

Решение вопросов относительной хронологии позволяет оценить корректность включения некоторых культурных образований Волго-Уралья и Казахстана в качестве субстратных составляющих в процессе генезиса Синташты. Исходя из анализа погребальной обрядности и, в какой-то мере, материального комплекса синташтинской культуры, можно констатировать значительную, а часто определяющую роль традиций степного скотоводческого населения. Степной компонент нередко расценивается в качестве ведущего в культурогенезе позднего бронзового века Волго-Уральского региона. Разночтения возникают, в основном, при определении культурной атрибуции памятников заключительного этапа СБВ в Волго-Уралье. Обычно при их характеристике исследователи исходят из постулирования позднеямной (Моргунова Н. Л., 1991, с. 123-130; 2001, с. 98; Моргунова Н. Л., Кравцов А. Ю., 1991, с. 47-48; 1994, с. 83-86, рис. 31; 32; Кравцов А. Ю., Моргунова Н. Л., 1991, с. 135-136) или полтавкинской (Кузнецов П. Ф., 1989, с. 25-29; Качалова

Н. К., 2001, с. 49-51, рис. 6) принадлежности таких комплексов. Но иногда древнеямные памятники Приуралья воспринимаются в качестве генетической основы синташтинской культуры вообще не дифференцировано (Моргунова Н. Л., 2001, с. 98; Виноградов Н. Б., 1995, с. 25; Зданович Г. Б., 1997, с. 61; Логвин В. Н., 1995, с. 94). Последний подход абсолютно лишен каких-либо оснований, так как древнеямную культуру раннего бронзового века и синташтинские памятники переходного времени к эпохе поздней бронзы разделяет целая свита культурных образований СБВ.

Достаточно продуктивная идея об участии полтавкинского или самого позднего ямного населения в генезисе Синташты, видимо, требует корректировки как минимум по двум позициям. По большому счету, сторонники обеих точек зрения опираются на один и тот же перечень памятников в степном Приуралье, а разногласия носят терминологический характер. Объединяет их и отсутствие дифференцированного подхода к комплексам СБВ при рассмотрении проблемы происхождения памятников синташтинско-потаповского круга. В список памятников СБВ без достаточного обоснования включаются материалы погребений позднеямного облика (Моргунова Н. Л., Кравцов А. Ю., 1994, рис. 31, III). Несмотря на то, что исследователи выделяют комплексы, относящиеся к двум последовательным этапам СБВ (Васильев И. Б., 1979, с. 29-36; Моргунова Н. Л., Кравцов А. Ю., 1991, с. 47-48), при рассмотрении вопросов происхождения синташтинских древностей, по непонятным причинам, появляются ссылки на памятники начального этапа СБВ, такие, как Утевка I, Красносамарский, Жаман-Каргала I, Болдырево I (Кузнецов П. Ф., 1996, с. 43). Указанные некрополи, наследующие позднеямную традицию сооружения больших курганов, отделяют от Синташты несколько столетий, что существенно ослабляет позицию авторов. Безусловно, логика научного анализа требует сравнивать с синташтинскими памятниками самые поздние комплексы СБВ, непосредственно предшествующие им. Но в таком случае обе обсуждаемые концепции теряют свою стройность, ибо, как было показано выше, материалы заключительного этапа СБВ демонстрируют отсутствие прямой генетической связи с памятниками начала СБВ и характеризуются превалированием позднекатакомбной атрибутики.

Еще более проблематичным представляется допущение об участии в процессах культурогенеза на рубеже эпох средней и поздней бронзы энеолитических культурных образований Волго-Уралья и Урало-Казахстанского региона, составляющих якобы некий восточный компонент Синташты (Зданович Г. Б., 1997, с. 60-61; Виноградов Н. Б., 1999, с. 65-66). Этот тезис является естественной реакцией на состояние источниковедческой базы в Зауралье и Северном Казахстане, где практически не выделен пласт памятников, непосредственно предшествующих синташтинским. Поэтому исследователи обычно ограничиваются туманными намеками на сопоставимость некоторых черт

материальной культуры, например, геометрической орнаментации. Конкретно проиллюстрировать данное положение никто не пытается, да вряд ли это возможно в принципе. По крайней мере, в Приуралье, где разработана подробная шкала периодизации для памятников энеолита-бронзы, можно достаточно определенно говорить о том, что даже позднеэнеолитические памятники так называемого турганикского типа относятся к горизонту Касимча-Суворово или ко времени Триполья Б-1 и датируются около середины IV тыс. до н. э. (Богданов С. В., 1999, с. 21). Эти памятники предшествуют древнейшим. Возможно, какие-то группы суртандинского и терсекско-ботайского населения синхронны культурам ранней и средней бронзы Восточной Европы, но доживание энеолитического населения Урало-Казахстанского региона до начала ПБВ маловероятно, что наглядно продемонстрировал В. С. Мосин (1990). Синташтинские памятники, традиционно датируемые в рамках XVII-XVI вв. до н. э., по самым оптимистичным прогнозам в сторону их удревнения, основанным на новейших спектрально-аналитических исследованиях, не выходят за пределы рубежа III-II тыс. до н. э. (Виноградов Н. Б., 1995, с. 22-23; Кузьмина Е. Е., 2001б, с. 69; Епимахов А. В., 2006, с. 26, 28).

Конечно, если говорить о Зауралье, то нужно предполагать наличие какого-то автохтонного населения на этапе формирования Синташты. Видимо, речь может идти о раннебронзовых (по «наклонной» шкале периодизации) культурных образованиях зауральско-западно-сибирского круга. Но роль их явно не была доминирующей. Причины этого, по всей видимости, кроются в механизмах взаимодействия пришлого и местного населения. Выше уже указывалось, что в данном случае мы сталкиваемся с признаками миграции типа А по Е. Е. Кузьминой (1994, с. 224), то есть из зоны более прогрессивного хозяйственно-культурного типа (ХКТ), так как мигранты застали на осваиваемой территории население с менее развитыми формами производящей экономики. Вероятно, это и стало причиной столь невыразительных проявлений местных субстратных культур, так как подобная модель миграции предполагает либо вытеснение автохтонного населения, либо его обособление с сохранением традиционного ХКТ (там же, 1994, с. 224). В выработке основного комплекса стереотипов определяющую роль сыграли носители других культурных традиций. Наглядным свидетельством этого является практически полная идентичность синташтинских памятников по обе стороны Уральского хребта, в то время как в Приуралье пресловутый восточный компонент отсутствует. В пользу вытеснения и обособления местного населения говорит тот факт, что автохтонный субстрат рельефно проявляется в производных от синташтинских памятниках петровского этапа алакульской культуры в Северном Казахстане и, возможно, в лесостепном Притоболье, хотя на других территориях в это время мы ничего подобного не наблюдаем.

Подводя краткий итог, отметим, что смешение разнокультурных компонентов в Приуралье мы наблюдаем уже в предсинташтинское время. Оно действительно носит своего рода «механический» характер, и дает нам представление о субстратных и суперстратных составляющих синташтинского культурогенеза. Первоначально это приводило лишь к формированию синкретических памятников, сочетающих в себе позднекатакомбные и позднеабашевские компоненты. Вероятно, катализатором процесса синташтинского культурогенеза стал внешний импульс из среды носителей турбинских металлургических традиций (Ткачев В. В., 2001, с. 4; 2003а, с. 17). Реконструируемый характер культурогенеза хорошо согласуется с теоретическими разработками по проблемам миграций и культурных трансформаций в архаических обществах и возможности их фиксации в археологических материалах (Кузьмина Е. Е., 1994, с. 223-226; Григорьев С. А., 1990, с. 32-35).

Синташтинские памятники, в отличие от синкретических комплексов предшествующего времени, демонстрируют совершенно иную картину. Они предстают перед нами не как хаотичное нагромождение разнокультурных элементов, но в виде самодостаточного культурного явления, обладающего внутренней монолитностью и динамикой эволюционного порядка. Это культурное образование соответствует всем формальным типологическим и географическим критериям, которыми мы руководствуемся при выделении археологической культуры. Оно представлено практически всеми категориями археологических памятников и полным арсеналом культурообразующих признаков.

Аналогичные механизмы культурогенеза реконструируются и к западу от Приуралья, где в этот период появляются Власовский, Филатовский могильники и аналогичные им памятники, представляющие собой самостоятельную (покровскую) линию развития (Кузьмина О. В., 2001, с. 159). Эти факторы отражают формирование Волго-Уральского очага культурогенеза позднего бронзового века (Бочкарев В. С., 1991).

5.2.3. Внутренняя хронология приуральской группы памятников синташтинской культуры

Определившись в вопросе об относительной хронологии памятников синташтинской культуры Приуралья, обратимся к проблеме хронологического соотношения конкретных памятников внутри интересующего нас массива. Учитывая стремительность культурных новаций на рубеже эпох средней и поздней бронзы, попытаемся проследить динамику обсуждаемого культурного явления. Это позволит определить основные тенденции эволюции, а также выяснить направленность культурных взаимодействий, стимулировавших культурную трансформацию, приведшую к формированию раннеалакульского культурного комплекса.

Необходимость внесения более тонких хронологических градаций назрела уже давно. О хронологической неоднородности синташтинских памятников Зауралья писал С. А. Григорьев (1999, с. 134-135). Г. Б. Зданович и Д. Г. Зданович предложили трехчленную периодизацию культуры так называемой «Страны городов», где первые два этапа связаны с синташтинскими древностями (Зданович Г. Б., Зданович Д. Г., 1995, с. 52-56). Вопросы относительной хронологии затрагивали авторы первой публикации материалов могильника Каменный Амбар-5 (Костюков В. П. и др., 1995, с. 173, 174, 178). Совершенно определенно высказываются по поводу хронологической последовательности Потаповского и Утевского VI могильников в Среднем Поволжье самарские исследователи (Кузнецов П. Ф., Мочалов О. Д., 2001, с. 272). При этом сопоставление керамических комплексов из потаповских и синташтинских памятников, позволило высказать некоторые суждения в отношении хронологической позиции ряда памятников не только Среднего Поволжья, но и Южного Зауралья (там же, с. 272). К проблеме хронологического соотношения синташтинских памятников Приуралья обращался и автор настоящей работы (Ткачев В. В., 2001б).

Несмотря на достаточно большое количество исследований, посвященных данной теме, надежные критерии для хронологического размежевания синташтинских древностей так и не были выработаны. Как правило, наблюдения носят общий характер и базируются на личных впечатлениях авторов. В Зауралье положение усугубляется отсутствием проработки источниковедческой базы, что заставляет ограничиваться лишь самыми общими замечаниями. В результате в нерасчленном виде часто представлены, безусловно, разновременные синташтинские и петровские комплексы. Это весьма негативно отражается на характеристике памятников начального этапа ПБВ.

Конечно, выделение этапов внутри культуры представляет собой очень сложную задачу, так как провести четкую границу почти невозможно, да вряд ли в этом есть необходимость. Но наметить основные направления эволюции системы погребальной обрядности и материального комплекса чаще всего удается. Это позволяет избежать вольной интерпретации самих комплексов, но, самое главное, открывает перспективы для корректного сопоставления с культурными образованиями, вобравшими в себя традиции предшествующей культуры, и вычленил инокультурные компоненты, как правило, являющиеся заимствованиями, но иногда отражающие внешний импульс, стимулировавший культурную трансформацию.

Опыт работы с материалами начала ПБВ из Приуралья показал необходимость осуществления такой процедуры не только с памятниками, априорно занесенными в список синташтинских, но и с раннеалакульскими. В результате скрупулезного анализа пришлось даже отказаться от первоначальной атрибуции значительной серии погребальных комплексов из могильников Танаберген II, Жаман-Каргала I, Имангазы-Карасу, которые автор ранее включал в пере-

чень синташтинских (Ткачев В. В., 2001б). По сумме признаков, стратиграфическим наблюдениям и наличию хронологических реперов указанные погребения были объединены в рамках раннего петровского этапа алакульской культуры. Это уменьшило размер выборки, но зато дало возможность получить более надежные результаты за счет ее относительной «чистоты».

Сопоставление погребальных памятников синташтинской культуры Приуралья позволило выделить две неравные в количественном отношении совокупности захоронений. Одну из них составили погребения раннего стратиграфического горизонта кургана 7 в могильнике Танаберген II, вторая объединила все остальные захоронения из пяти синташтинских некрополей в регионе. В связи с тем, что стратиграфические данные об их хронологическом соотношении отсутствуют, а дифференцирующие детали просматриваются довольно выпукло, наиболее емкую информацию удалось получить, опираясь на особенности обряда и типологию инвентаря. Забегая вперед, отметим, что указанные группы погребений относятся к двум последовательным этапам синташтинской культуры Приуралья. Приведем их сравнительную характеристику.

Анализ погребального обряда осуществлялся по 62 признакам (таблица 5). Прежде всего следует отметить, что топографическая приуроченность синташтинских некрополей демонстрирует соблюдение единого стандарта на протяжении всего периода функционирования культуры. Синташтинские могильники обычно расположены на краю первой надпойменной террасы, либо на невысоком водоразделе у слияния небольших рек. Не менее устойчивой также являлась традиция совершения впускных захоронений в более древние насыпи. Хотя изначально синташтинской системе погребальной обрядности, возможно, не был чужд и другой канон, предполагавший постепенное формирование насыпи за счет слияния (руинирования) сооружений над отдельными могилами, иногда с последующей досыпкой, свидетельством чему являются рвы у подножия многомогильных курганов. Но в Приуралье эта традиция не получила широкого распространения.

Кладбища имели два стандарта планиграфического распределения погребений. Один из них характеризуется линейно-кольцевым размещением могил, при этом захоронения с престижными наборами инвентаря нередко занимают периферийную позицию (рис. 2). Второй предполагает расположение периферийных погребений по окружности или по дуге вокруг центрального. Иногда могилы перекрывают друг друга без нарушения костяков, создавая своеобразные «ярусные» комплексы (рис. 4, I; 28, I, II). Основной тенденцией, которую удалось проследить при сравнении планиграфии погребений, является постепенное уменьшение числа захоронений в курганах на позднем этапе, которые чаще всего образуют лишь дугу по периметру насыпи (рис. 21; 29; 32; 35). Кроме того, в это время вырабатывается устойчивый канон, в соответствии с которым центральное место на площадке отводилось престижному, социально

значимому захоронению, а в полах начинают превалировать детские захоронения. Хотя есть и отклонения от этого правила.

Еще более зримо изменения фиксируются при анализе конструкций могильных ям. На раннем этапе они очень разнообразны: подбои, катакомбы, грунтовые ямы. Последние отличаются особой вариабельностью, при этом неизменно соблюдается главный семантический и конструктивный принцип: оформление полой погребальной камеры – склепа. Эта цель достигалась посредством сооружения ступеней, уступов, низко опущенных в материк заплечиков, канавок в стенках могилы, деревянных камер, перекрытых накатником. Иногда перекрытие опиралось на края ямы.

Эволюция в конструкции могил прослеживается лишь в одном направлении: в сторону упрощения. Значительно меньше становится двухкамерных могил в горизонтальной плоскости, то есть подбоев и катакомб. Впервые появляются овалы могилы. Наиболее распространенными становятся простые прямоугольные ямы, иногда имеющие перекрытия, опирающиеся на столбы в углах могилы или на ее края. Есть деревянные рамы на дне могил. Менее разнообразными и богатыми становятся жертвенники в могилах. Гораздо реже встречаются следы использования огня, при этом посыпка углями перестает практиковаться, изредка лишь отмечены кострища. Зато появляется традиция посыпать дно могилы мелом.

Те же тенденции наблюдаются в манипуляциях с телами погребенных. На раннем этапе, помимо численно преобладающих погребений в слабо скорченном положении на левом боку, имели место альтернативные способы захоронения: вытянуто на спине, вторичные, частичные, с рассечением. Канонизация поздних синташтинских погребальных стандартов проявилась в абсолютном господстве ингумации в позе адорации, варьирует лишь степень скорченности, хотя присутствуют и экстраординарные способы погребения, но их число и номенклатура уменьшаются. Известны только вторичные захоронения и погребения в вытянутом на спине положении. Уменьшается удельный вес совместных погребений, при этом присутствуют лишь коллективные и парные, в то время как весьма своеобразные двойные и тройные захоронения не отмечены ни разу. При всей вариабельности ориентировок, характерной для обоих этапов, нужно отметить появление в поздних комплексах северной ориентации костяков.

Несмотря на отчетливые изменения в погребальной обрядности, речь не идет о смене стереотипов, характерной для культурной трансформации. Тем не менее мы имеем дело с эволюцией погребального обряда, что позволяет говорить о возможности выделения двух последовательных этапов синташтинской культуры в Приуралье. Сохранение основного комплекса стереотипов свидетельствует о принадлежности обеих групп погребений к одной культуре. Это подтверждается и статистическими расчетами. Вычисление коэффициента

корреляции по критерию Пирсона для двух совокупностей значений, характеризующих процентное соотношение признаков обряда по 62 позициям, продемонстрировало очень высокую степень сходства (0,88) погребального обряда на раннем и позднем этапах синташтинской культуры Приуралья (таблица 5).

Вещевые комплексы из синташтинских захоронений, с одной стороны, характеризуются относительно устойчивой номенклатурой, отражая преемственность, а, с другой – дают возможность более тонко проследить эволюцию материальной культуры (рис. 77). Большинство типов изделий претерпевали изменения, хотя абсолютные новации не отмечены. Отдельные категории находок, известные в ранних памятниках, вовсе вышли из употребления.

Изделия из металла. Наиболее представительной является коллекция ножей. В ранних памятниках присутствуют архаичные ножи с широким либо узким черешком, плавно сопряженным с лезвием (рис. 77, 28, 29). Эти типы не известны в поздних памятниках. «Классические» ножи с намечающимся перекрестием и ромбической пяткой черенка, разнящиеся по ряду вторичных признаков (ширина черенка, наличие перехвата и т. п.), в поздних комплексах, как правило, утрачивают змеевидную головку. Окончание черенка у поздних ножей обычно приостренное или аморфное, увеличиваются выемки в основании клинка (рис. 77, 25, 26, 96-100).

Плоские топоры-тесла на ранней стадии имеют вытянутые пропорции и почти параллельные грани, хотя есть изделия, сопоставимые с теслами привольненского типа. В коллекции присутствует тесло с раскованной втулкой (рис. 77, 23). В дальнейшем эволюция тесел шла по пути расширения рабочей части и сужения пятки (рис. 77, 94, 95). Втульчатые тесла в поздних синташтинских погребениях не известны.

Вероятно, только на раннем этапе использовались черешковые наконечники стрел с рифленой нервюрой. Не отмечены пока в поздних памятниках находки крюков, типичные для погребений первого этапа. Размеры последних варьируют от миниатюрных до очень массивных. Иглы, шилья, в том числе стрела, наконечники копий, по-видимому, существенно не модифицировались. Можно лишь отметить некоторое уменьшение их абсолютных размеров в поздних памятниках (рис. 77, 22, 93).

Изделия из кости. Костяные щитковые псалии обнаружены пока лишь в ранней группе синташтинских погребений Приуралья. Присутствуют только дисковидные псалии с монолитными шипами (рис. 77, 44-48). Судя по материалам могильника Танаберген II, у синташтинского населения Приуралья были в употреблении, по меньшей мере, два типа псалиев, подразделявшихся на подтипы.

Дисковидные псалии с монолитными шипами, с большим центральным отверстием и маленькими дополнительными. Планка отсутствует. Этот тип псалиев считается наиболее архаичным и восходит к прототипам, известным по находке на поселении Баланбаш (Кузьмина Е. Е., 1980, рис. 1; 1994, с. 174,

рис. 37). Как правило, такие изделия отличаются небольшими размерами. Ближайшие аналогии представлены в синташтинских памятниках Зауралья (Генинг В. Ф. и др., 1992, рис. 126, 1, 2; 171, 5).

Крупные дисковидные псалии с монолитными шипами, с центральным отверстием, окаймленным с внешней стороны бортиком, образующим втулку, и дополнительным отверстием на щитке. Планка отсутствует. Практически идентичный псалий обнаружен в Потаповском могильнике в Среднем Поволжье (Васильев И. Б. и др., 1994, рис. 33, 1). Типологически близкие изделия найдены в элитном погребении в Зардча-Халифа у Самарканда (Kuzmina E., 2000, p. 193, fig. 14, 1, 2). Еще одна находка аналогичного псалия происходит предбашенного помещения восточной стены храма Джаркутан, свидетельствующая, по мнению Н. А. Аванесовой, о распространении колесничной атрибутики на юг Средней Азии из степей Южного Урала и Казахстана (Аванесова Н. А., 2005, с. 8-12, 22-23, рис. 1). Однако среднеазиатские находки характеризуются локальным своеобразием за счет присутствия такой конструктивной детали, как наличие желобка на торцевой поверхности щитка (там же, с. 12).

Псалии с усеченным дисковидным щитком и трапециевидной планкой с выступами. Изделия имеют монолитные шипы, центральное отверстие на щитке, усиленное утолщением на внешней стороне, и дополнительные дырочки на планке. Точные аналогии этим предметам указать сложно, хотя некоторые фрагментированные находки в Зауралье могли быть вполне сопоставимыми (Генинг В. Ф. и др., 1992, рис. 79, 9, 10).

Указанные псалии соответствуют типам I A и II A по классификации, предложенной Е. Е. Кузьминой (1980, с. 8, 9, рис. 1; 1994, с. 172-174, рис. 37).

Пряслица из обеих хронологических групп синташтинских погребений практически идентичны (рис. 77, 53, 106). Муфты от стрекал и черешковые наконечники стрел обнаружены пока только в ранних могилах (рис. 77, 52). Но, судя по находкам из погребений западноалакульской культурной группы, генетически связанной с Синташтой, такие находки появятся в поздних синташтинских комплексах с накоплением источниковой базы. Обращает на себя внимание присутствие в закрытом комплексе с псалиями проколов (рис. 77, 50).

Изделия из камня. Самой яркой и многочисленной категорией находок из камня являются наконечники стрел. Для ранних памятников характерно разнообразие типов: листовидные, треугольные с усеченным основанием, черешковые вытянутых пропорций, иногда с опущенными шипами (рис. 77, 32). О номенклатуре использовавшихся наконечников булавы данных мало. Известны находки мраморной грушевидной булавы с бортиком из ранней могилы (рис. 77, 42). С учетом материалов синташтинских некрополей Южного Зауралья можно уверенно предполагать гораздо более обширный ассортимент этого вида изделий.

Происходящие из погребений орудия, связанные с металлургией и металлообработкой (песты, молоты, терочники, оселки и пр.), очень близки к

обоих этапах синташтинской культуры. Хотя каменные терочники или ступки найдены исключительно в ранних комплексах (рис. 77, 38).

Украшения. Гарнитур украшений синташтинской культуры чрезвычайно выразителен, однако с течением времени изменялся не очень существенно. Металлические широкожелобчатые браслеты, округлые подвески в полтора оборота, в большинстве случаев обернутые золотой фольгой, пронизи из свернутой тонкой пластины, фаянсовые реберчатые пронизи и цилиндрический нарезной бисер отличаются единообразием на протяжении всего периода существования синташтинской культуры (рис. 77). Детали сложных составных наконечников в виде комбинации орнаментированных накладок, обоймочек и пластинчатых подвесок, скрепленных низками фаянсовых бус, обнаружены в Приуралье в поздних комплексах. Тем не менее существуют достаточно надежные хронологические индикаторы, маркирующие ранние синташтинские памятники. Дело в том, что только в погребениях первого этапа встречены фаянсовые рожковые и бородавчатые бусы, а также уникальные фаянсовые нашивные украшения в виде восьмиконечной звезды (рис. 77, 64, 65).

Керамика. Это самая массовая категория инвентаря захоронений синташтинской культуры. Ее анализу посвящено специальное монографическое исследование (Ткачев В. В., Хаванский А. И., 2006). Поэтому ограничимся лишь наиболее общими замечаниями об основных тенденциях развития синташтинской посуды. Керамика является одним из самых чутких индикаторов эволюции культуры. И синташтинская посуда в этом смысле не является исключением. Кратко охарактеризовать динамику гончарного производства синташтинской культуры Приуралья можно двумя словами: упрощение и стандартизация. Устойчивыми являлись такие технологические особенности, как примесь толченой раковины в тесте и широкое распространение сосудов, изготовленных на сосуде-основе, обернутом тканью. На позднем этапе вместо лощения иногда практиковались расчески. В глиняном тесте появляется примесь талька. Однако при всем сходстве керамических серий из обеих хронологических групп синташтинских погребений в регионе рельефно проявляются и существенные различия.

Специальный анализ морфологических характеристик керамики из памятников синташтинской культуры Приуралья (Ткачев В. В., Хаванский А. И., 2006, с. 78-79) позволил предположить, что в качестве хронологических маркеров раннего этапа могут выступить подтипы горшков с ребристым профилем, прямым плечом, вогнутым туловом, приземистых пропорций (I.1.4), горшки со стенками тулова, близкими к вертикали (I.4.1), плавнопрофилированные горшки средних размеров стройных пропорций (III.1.1), кубкообразные горшки с ребристым профилем, с высоким туловом (IV.3.1), миски с плоским дном (VII.1.1) (таблица 4). Но, учитывая факультативный характер указанных форм керамики, пока отсутствуют надежные основания для категоричных суждений относительно их хронологического приоритета.

В то же время достаточно уверенно можно обозначить хронологические индикаторы поздней группы керамики. Речь идет о подтипах горшков с ребристым профилем, вогнутым плечом, без внутреннего ребра с малым (I.2.2) и средним (I.2.3) плечом (таблица 4). Они лягут в основу морфологии раннеалакульского (петровского) керамического комплекса.

Наиболее отчетливой тенденцией морфологического порядка можно признать снижение удельного веса сосудов, снабженных внутренним ребром на отгибе венчика. При этом на некоторых экземплярах появляется весьма показательная особенность оформления венчика в виде утолщения («воротничка») (рис. 49, 7, 9, 12), что станет позже диагностирующим признаком раннеалакульской (петровской) посуды.

Еще более контрастно различия в керамических сериях проявляются при сопоставлении орнамента. По сути дела, на позднем этапе практически не вводится ни один новый элемент (таблица 4) (рис. 40). Из 80 элементов орнамента, выделенных на синташтинской посуде Приуралья, в керамической серии поздней группы присутствует лишь 40, то есть номенклатура уменьшается в количественном отношении вдвое. Не менее показательны изменения в качественном составе. Фактически все группы элементов характеризуются снижением вариативности. В меньшей степени это коснулось наиболее простых элементов, составленных из горизонтальных, вертикальных, наклонных или ломаных линий, хотя и они становятся менее разнообразными (таблица 4). Но самые значительные изменения происходят в группе геометрических элементов. Уменьшается количество вариантов треугольников и ромбов, а также способов их штриховки. Из 19 разновидностей треугольников в поздней группе известно только 9. Основной тенденцией можно признать превалирование на позднем этапе равнобедренных треугольников с косой штриховкой и почти полное исчезновение узких свисающих треугольников с горизонтальной штриховкой.

Примечательно полное исчезновение сложных элементов из углов, ромбов и спиральных завитков, обрамленных заштрихованными треугольниками, являвшихся характерной особенностью ранних синташтинских комплексов. Из меандровидных фигур на поздней посуде присутствуют только их самые простые варианты в виде «уточек», ни разу не отмечены пирамидки, сложный меандр. Из шести разновидностей крестов и свастических фигур представлена лишь одна. Уменьшается ассортимент насечек и ямочек, горизонтальных и ломаных лент, заполненных штриховкой или прерывистыми рядами насечек в виде стилизованной лесенки. Нет на поздней посуде псевдопаркетного орнамента, волнистых линий с горизонтальной штриховкой (таблица 4).

Весьма показательны изменения в группе рельефных элементов орнамента. Значительно меньше становится налепных украшений. Так, шишечки встречены лишь на 9,1 % сосудов поздней группы, в то время как на ранней керамике они присутствуют в 21,2 % случаев. Налепные валики становятся

исключением, при этом совсем нет волнистых, а горизонтальные валики заменяются каннелюрами. Вообще рельефность позднесинташтинской керамики достигалась, преимущественно, за счет формованных элементов – желобков-каннелюр, образующих валики.

Мотивы на посуде из поздней группы погребений очень монотонны и образованы, как правило, повторением одного элемента (рис. 77). Нет сложных мотивов с чередованием сложных и простых элементов, почти отсутствует многократное очерчивание фигур, их обрамление «бахромой» из других элементов, взаимопроникновение мотивов, как на ранней керамике. Но принципиальное значение имеет то обстоятельство, что трансформируется «классическая» синташтинская композиция. Утрачивается семантическая значимость тулова острореберного сосуда, несшая на раннем этапе основную нагрузку с точки зрения размещения наиболее сложных и выразительных мотивов. В композиции позднего синташтинского горшка ведущую роль начинает играть верхняя часть сосуда: узкая зона на тулове ниже ребра, плечо и шейка. Основная часть тулова на поздней синташтинской посуде покрыта вертикальной или горизонтальной елкой, либо вовсе лишена орнамента (рис. 77). Именно эта тенденция будет реализована в законченном виде на раннеалакульских гончарных изделиях.

Представительность керамических серий из выделенных хронологических групп погребений синташтинской культуры Приуралья позволяет прибегнуть и к статистическим процедурам. Вычисление коэффициента корреляции по критерию Пирсона для двух коллекций великолепно согласуется с изложенными выше наблюдениями. Значение для суммарного сравнения по формам и орнаменту составило 0,74, что вполне соответствует критериям двух генетически связанных комплексов. По морфологическим параметрам коэффициент корреляции достаточно высок – 0,53. Дело в том, что опыт работы с керамическими сериями из памятников рубежа эпох средней и поздней бронзы Волго-Уралья свидетельствует, что порог высокой степени сходства по форме керамики существенно ниже традиционного параметра (Ткачев В. В., Хаванский А. И., 2006, табл. 3), за который обычно при статистических процедурах с формализованными массивами данных признается значение 0,7. Относительно высокая степень сходства форм сосудов, безусловно, свидетельствует о преемственности гончарных традиций, ибо форма в меньшей степени подвержена изменениям, так как напрямую связана с технологией. Система орнаментации более динамична, но в нашем случае было получено значение коэффициента корреляции 0,77.

Полученные данные хорошо согласуются с результатами анализа керамических коллекций из синташтинских памятников Зауралья и потаповских Среднего Поволжья, для которых удалось установить различия, природа которых носит не только территориальный, но и хронологический характер (там же, с. 67-103). Примечательно, что сопоставимые результаты были получены в

ходе анализа, осуществленного П. Ф. Кузнецовым и О. Д. Мочаловым (2001). Помимо показателей близости, обусловленных географическим положением ряда синташтинских и потаповских некрополей, авторы отмечают различия внутри территориальных групп памятников, что объясняется их хронологической неоднородностью (Кузнецов П. Ф., Мочалов О. Д., 2001, с. 272).

Таким образом, на обширных пространствах от Зауралья на востоке до Среднего Поволжья на западе в переходный период к эпохе поздней бронзы выделяются две разновременные группы памятников, генетически связанные друг с другом. То есть мы можем говорить о двух последовательных хронологических этапах внутри некоего культурного единства. Применительно к материалам Южного Урала мы можем говорить о двух последовательных этапах синташтинской культуры.

Резюмируя вышеизложенное, следует отметить, что изменения элементов погребального обряда, новации в типологии вещевых комплексов носили эволюционный характер. На это обстоятельство обратил внимание в одной из последних работ С. А. Григорьев, который, проанализировав материалы синташтинских памятников в южном Зауралье, заметил, что хронологические различия улавливаются не столько за счет качественных показателей, сколько в силу накопления количественных изменений (Григорьев С. А., 1999, с. 134).

Представленные материалы из Приуралья наглядно отражают основные тенденции эволюции синташтинской культуры, приведшие, в конечном счете, к ее трансформации. В ранних памятниках наиболее рельефно фиксируются субстратные составляющие синташтинской культуры. Возможность их вычленения обусловлена прежде всего отсутствием жесткой регламентации в погребально-поминальной практике. Памятники второго этапа отмечены нивелировкой всего комплекса стереотипов и характеризуют, в большей степени, внутреннюю динамику этого культурного явления, хотя отчасти отражают и направленность культурных связей.

5.3. Синташтинские памятники Приуралья и проблема формирования западноалакульской культурной группы

Хронологическая неоднородность памятников алакульской культуры на обширных пространствах Урало-Казахстанского региона обозначилась уже в начале 70-х годов XX века. По мере накопления источников, все более зримыми становились и региональные различия. Это обстоятельство стимулировало поиск субстратных составляющих культурных образований раннеалакульского времени в отдельных районах, что во многом объясняло их локальную специфику. В то же время абсолютизация подобного подхода порой приводит к постулированию автохтонистских концепций, совершенно игнорирующих объективные свидетельства миграционного характера генезиса раннеалакульских

древностей на большинстве периферийных территорий в пределах алакульского ареала. В результате до сих пор популярны идеи, так или иначе основанные на доминанте энеолитических традиций в выработке культурных стереотипов раннеалакульского времени.

Такое положение вещей объясняется отсутствием на значительной части территории распространения алакульской культуры памятников, генетически связанных с последней, а также исключительной малочисленностью стратифицированных комплексов. Не последнюю роль сыграла и устойчивая историографическая традиция. Но истинные причины сложившейся ситуации кроются в неадекватном восприятии синташтинских древностей и их культурно-хронологического соотношения с раннеалакульскими. Это актуализирует решение проблемы установления относительной хронологии культурных образований начала ПБВ. К сожалению, в этом направлении сделаны лишь первые шаги. Рассчитывать на положительные результаты в решении указанных вопросов можно лишь при условии осуществления тщательного источниковедческого анализа. Это позволит выработать надежные критерии для определения культурной атрибуции и хронологических позиций различных массивов памятников.

Учитывая вышеизложенное, на передний план выходит проблема выделения переходных комплексов, маркирующих начальный этап сложения алакульской культуры, что позволит определить ее первоначальное ядро, а также обозначить основные векторы последующего распространения. Памятники эти должны занимать промежуточную хронологическую позицию между синташтинскими и алакульскими древностями и совмещать в себе традиции предшествующего времени и инновации, которые приобретут законченный вид в период становления алакульской культуры.

Обычно периферийные районы археологических культур рассматриваются в контексте культурных взаимодействий (диффузии). Гораздо меньше внимания обычно уделяется выяснению механизмов культурогенеза. Однако именно в периферийных районах часто возникают условия для культурных трансформаций, особенно если они носят стимулированный характер. Новое культурное явление в древности нередко возникает не в результате имманентного развития предшествующей культуры, но на стыке нескольких культурных образований, интеграция которых приводит к переоформлению системы стереотипов (Григорьев С. А., 1990, с. 36-37).

Такой механизм в наибольшей степени соответствует археологическим реалиям начала ПБВ в степном Приуралье. Комплекс культурных стереотипов в завершенном виде представлен в самобытной группе срубно-алакульских памятников с несомненным превалированием алакульских стандартов в погребальной обрядности и материальном комплексе. Краеугольным камнем в разработке данной проблематики является различное видение субстратных

составляющих алакульского культуругенеза на западной периферии ареала. В начале ПБВ степное Приуралье выступает в качестве одного из исходных районов алакульского культуругенеза. Эти процессы осложнялись инокультурными воздействиями в контактной зоне со срубным миром.

До середины 60-х гг. XX в. памятники эпохи поздней бронзы Южного Приуралья и сопредельных районов Казахстана воспринимались недифференцированно и объединялись в Орско-Актюбинский вариант андроновской культуры, что соответствовало уровню разработки андроновской проблематики того времени (Андроновская культура, 1966, с. 12-14, 44-61). Но уже во второй половине 60-х – начале 70-х гг. прошлого столетия начинается переосмысление культурного содержания синкретических памятников в контактной зоне со срубной культурой. Особый статус срубно-алакульских памятников был обоснован первоначально К. В. Сальниковым (1967, с. 282-283, 307-308). На новый качественный уровень обсуждение этой проблемы удалось вывести Э. А. Федоровой-Давыдовой, которая отделила памятники восточной части Оренбуржья и прилегающих районов Казахстана от синхронных некрополей, сосредоточенных в бассейне р. Илека (Федорова-Давыдова Э. А., 1973а, с. 167). Примечательно, что уже тогда был поставлен вопрос о возможности поиска общей генетической основы для срубных и алакульских древностей (Федорова-Давыдова Э. А., 1973б, с. 149). Сопоставимость практически всех фракций культур, за исключением керамики, стимулировала появление таких дефиниций, как «срубно-алакульская» (Зданович Г. Б., 1983, с. 66) или «срубно-андроновская» (Горбунов В. С., 1990, с. 23-25) общность.

Возникшая почти на интуитивном уровне идея о единой генетической основе срубной и алакульской культур начала наполняться конкретным содержанием. Выделение новокумакского культурно-хронологического горизонта в Урало-Казахстанском регионе (Смирнов К. Ф., Кузьмина Е. Е., 1977), петровской культуры в Приишимье (Зданович Г. Б., 1983, с. 65; 1988, с. 132-139) и открытие близких новокумакско-синташтинским древностям Южного Урала памятников потаповского типа в Среднем Поволжье стали дополнительными стимулами к поиску общего генетического начала для алакульской и срубной культур, формирующихся, по мнению самарских исследователей, на единой потаповско-синташтинской основе (Васильев И. Б. и др., 1994, с. 87; 1995, с. 22). Теоретическим основанием для реализации такого подхода к решению проблемы формирования срубно-алакульского блока культур стало положение о Волго-Уральском очаге культуругенеза эпохи поздней бронзы (Бочкарев В. С., 1991, с. 24-27).

Памятники, составляющие начальный этап алакульского культуругенеза, демонстрируют хронологическую и культурную неоднородность. Данные курганной и поселенческой стратиграфии позволили надежно установить хронологическое соотношение синташтинских и петровских памятников

Урало-Казахстанского региона (Виноградов Н. Б., 1995, с. 26; 1999, с. 66; 2004, с. 272-273; 2005а, с. 132; Ткачев В. В., 1995, с. 168-170; 1998, с. 44-46; 2000б, с. 35-36; 2005а, с. 135, рис. 4-7). Появились основания для хронологической дифференциации собственно раннеалакульских (петровских) древностей (Матвеев А. В., 1998, с. 325, 328, 341; Ткачев В. В., 2003б, с. 114-115).

Памятники раннеалакульского (петровского) времени в степном Приуралье имеют принципиальное значение для реконструкции механизмов культурогенеза, составляя западный фланг первоначального очага, из которого и происходило распространение волго-уральского комплекса в пределы алакульского ареала. Присутствие раннесрубного следа в их погребальном обряде и материальном комплексе открывает новые перспективы в решении вопросов синхронизации и определения внешних импульсов, стимулировавших культурную трансформацию.

Самобытность западноалакульской культурной группы вызвала у исследователей разночтения как терминологического порядка, так и с точки зрения поиска генетических истоков, содержания, направленности эволюции и векторов культурных взаимодействий. В концепции Е. Е. Кузьминой они расцениваются как особый сольилецкий тип памятников алакульской линии развития, формирующихся на основе памятников петровского типа (Кузьмина Е. Е., 1994, с. 41, 46). Обращаясь к той же группе источников, В. С. Горбунов предполагает превалирующую роль абашевских популяций в генезисе памятников выделяемого им ветлянского типа (Горбунов В. С., 1992а, с. 181-182; 1992б, с. 179). Позиция В. С. Горбунова была поддержана другими исследователями, при этом в перечень субстратных составляющих памятников ветлянского типа были даже включены позднеэнеолитические турганикские древности Южного Приуралья (Археология Южного Урала, 1992, с. 86).

Если говорить о раннеалакульском культурогенезе (а именно в этом контексте следует атрибутировать памятники петровского времени в степном Приуралье), то приходится констатировать хронологический приоритет и наличие генетической связи этого культурного явления с синташтинскими древностями в регионе. Надежные стратиграфические свидетельства однозначно указывают на правомерность такой интерпретации событий начала ПБВ по обе стороны Уральского хребта (Виноградов Н. Б., 1995, с. 26; 2003, с. 256; 2005а, с. 132; Ткачев В. В., 2005а, с. 135, рис. 4-7; Зданович Г. Б., Малютина Т. С., 2004, с. 56-61).

На сегодняшний день выкристаллизовываются отдельные региональные группы памятников раннеалакульского (петровского) времени в Приуралье, Зауралье (в том числе в лесостепном Притоболье вплоть до предтаежной зоны), Северном и Центральном Казахстане. Археологические реалии обсуждаемого периода недвусмысленно свидетельствуют об определяющей роли синташтинской культуры в выработке комплекса культурных стереотипов раннеалакульских древностей петровского этапа. Синташтинская культура

выступила в качестве своеобразного генератора центростремительных сил алакульского культурогенеза, ядро которого, вероятно, локализовалось на Южном Урале и прилегающих областях Северного и Западного Казахстана, то есть в ареале распространения синташтинской культуры либо в зоне ее культурного влияния. Формирование остальных региональных групп можно рассматривать как расширение ареала уже собственно раннеалакульского культурного комплекса, при этом нарастание дивергенции, включение автохтонных компонентов и культурная диффузия в зонах соприкосновения с другими культурными образованиями предопределили локальную специфику памятников (Ткачев В. В., 1998, с. 44; 2003б, с. 119-120, рис. 1).

Преемственность синташтинских и раннеалакульских (петровских) стереотипов в степном Приуралье отчетливо проявляется во всех фракциях культуры. Поскольку источниковую базу в регионе составляют погребальные памятники, а поселенческие материалы представлены лишь небольшими коллекциями находок на многослойных поселениях, для сопоставления привлекались данные, полученные в ходе исследований могильников.

Для анализа была отобрана вполне репрезентативная выборка, включающая 115 комплексов, происходящих из 34 курганов, сосредоточенных в 12 могильниках. За пределами выборки остались лишь материалы могильника Ветлянка IV, представлявшего собой разновременный и разнокультурный памятник (Горбунов В. С. и др., 1990; Горбунов В. С., 1992а, с. 166-194). Погребальные комплексы петровского этапа западноалакульской культурной группы образуют две совокупности, различия между которыми, вероятно, носили хронологический характер. В 4 могильниках исследовано 8 курганов, содержащих 47 погребений ранней фазы петровского этапа. Комплексы поздней (кулевчинской) группы составили 65 погребений, зафиксированных в 26 курганах из 9 могильников.

Конечно, подробная характеристика памятников раннеалакульского времени в регионе представляет собой самостоятельную задачу и требует монографического исследования. Принимая во внимание то обстоятельство, что данная работа посвящена, в основном, синташтинским древностям Приуралья, сосредоточимся лишь на некоторых моментах, отражающих преемственность синташтинского и раннеалакульского комплексов. Трансформацию старых и формирование новых стереотипов удобнее всего проследить в динамике, поэтому, помимо памятников ранней фазы петровского этапа, целесообразно обращаться и к материалам поздней (кулевчинской) стадии развития раннеалакульских древностей. В связи с тем, что нас прежде всего интересует генетический аспект, инокультурные включения будут привлекаться только для решения вопросов синхронизации и констатации внешних импульсов в процессе алакульского культурогенеза в регионе. Сопоставление систем погребальной обрядности синташтинской и раннеалакульской культур осуществлялось с ис-

пользованием табличной формы представления материала по единообразной схеме (таблица 5), что позволило получить достаточно корректные результаты.

Преемственность синташтинских и раннеалакульских погребальных канон в регионе достаточно отчетливо прослеживается уже в традиции совершения впускных захоронений, которые составляют 50 % курганов ранней фазы петровского этапа. Примечательно, что в качестве основы будущего некрополя выбирались не только курганы среднего бронзового века (Танаберген II, курган 1, Имангазы-Карасу, курганы 1, 2), но серия впускных раннеалакульских захоронений зафиксирована также в насыпи синташтинского кургана 7 могильника Танаберген II, где отмечено несколько случаев прямой стратиграфии (рис. 2) (Ткачев В. В., 2005а, с. 135, рис. 4-7). Однако нужно отметить появление скромных по абсолютным параметрам индивидуальных насыпей над престижными захоронениями. Эта тенденция в полной мере реализуется на поздней фазе, когда стандартными становятся курганы незначительных размеров с небольшим числом захоронений, в том числе и рядовых.

В связи с тем, что синташтинские некрополи Приуралья располагались в насыпях более древних курганов, трудно судить о характере подкурганых сооружений, хотя в Зауралье и Среднем Поволжье отмечены ровики, деревянные конструкции. Ровики зафиксированы в кургане 25 Новокумакского могильника (рис. 29) и кургане 7 могильника Танаберген II в Приуралье (рис. 2). Возможно, в позднесинташтинское время появляются и каменные сооружения (Сунгатов Ф. А., Сафин Ф. Ф., 1995). Перечисленные подкурганые конструкции достаточно широко представлены в раннеалакульских памятниках Приуралья. Показательно также, что жертвенники и кострища на подкурганых площадках в синташтинских и раннеалакульских погребальных комплексах демонстрируют практически полное тождество. Но это признаки общего порядка, характерные для различных культур бронзового века.

Синташтинская традиция устройства многомогильных кладбищ отчетливо прослеживается в памятниках ранней фазы петровского этапа, где такие курганы составляют 62,5 %. Их удельный вес заметно снижается в некрополях поздней (кулевчинской) фазы (30,8 %). Еще более зримо о преемственности систем погребальной обрядности позволяет судить планиграфическое распределение погребений в многомогильных курганах. Но в отличие от синташтинских могильников в раннеалакульских всегда в центре площадки с кольцевым размещением периферийных могил совершалось индивидуальное изредка парное захоронение с престижным инвентарем, причем в полах курганов теперь обычно сосредоточены исключительно детские захоронения.

Столь же очевидны схождения на уровне сопоставления конфигурации и параметров могильных ям, внутримогильных сооружений, жертвоприношений, характера обращения с телами покойных. Особенно показательны в этом смысле не столько стандартные признаки (прямоугольные ямы, перекрытия, поза

адорации на левом боку), сколько экстраординарные, поскольку именно они демонстрируют наибольшую консервативность. К их числу можно отнести сохранение подбойной конструкции отдельных усыпальниц; совместные, вторичные, частичные, вытянутые захоронения; группировку частей туш жертвенных животных.

Необходимо отметить, что особенностью приуральской группы памятников раннеалакульского времени является значительный удельный вес ориентировок погребенных в северном и северо-восточном секторах. Этот важнейший показатель обряда, несомненно, отражает воздействие раннесрубных погребальных традиций.

Итак, в погребальной обрядности раннего этапа западноалакульской культурной группы прослеживается несомненная преемственность с приуральской серией памятников синташтинской культуры. Очень наглядно это демонстрируют статистические процедуры. Коэффициент корреляции по критерию Пирсона, для вычисления которого использовались процентные значения по 62 признакам, при сравнении суммарных серий синташтинских и раннеалакульских (петровская и кулевчинская фазы) погребальных комплексов составил 0,74. Это вполне соответствует показателям двух генетически связанных образований. Но еще более выукло динамика культурной трансформации проявляется при сопоставлении с синташтинскими комплексами отдельных хронологических групп погребений петровского этапа раннеалакульских древностей в регионе. Любопытно, что показатели сходства с памятниками раннего этапа синташтинской культуры несколько меньше, что еще раз подтверждает их более раннюю хронологическую позицию. Чрезвычайно высокую степень сходства с поздними синташтинскими памятниками имеют погребения ранней фазы петровского этапа алакульской культуры – 0,88. Примечательно, что этот показатель для кулевчинской серии составляет 0,53, что недвусмысленно свидетельствует об отсутствии прямой генетической связи и наличии хронологического разрыва между ними. Любопытно, что чуть ниже допустимого порога оказалось значение коэффициента корреляции для памятников петровской и кулевчинской серий – 0,63. Другими словами, памятники ранней фазы петровского этапа по совокупности признаков погребального обряда ближе стоят к синташтинским, нежели к кулевчинским (таблица 5). Это, несомненно, позволяет рассматривать их в качестве переходных, отражающих процесс трансформации синташтинской культуры в алакульскую.

Отмеченные для погребального обряда тенденции в полной мере отражаются и в материальном комплексе, для которого также характерно сочетание традиций и новаций (рис. 77; 78). Большинство форм глиняных емкостей является модификацией синташтинских. Однако практически вся керамика раннеалакульского времени лишена внутреннего ребра на отгибе венчика, являющегося диагностическим показателем синташтинской посуды. Внешнее

Таблица 5
(начало)

Сравнительная характеристика погребального обряда синташтинской культуры Приуралья и петровского этапа западноалакульской культурной группы

ПАМЯТНИКИ СИНТАШТИНСКОЙ КУЛЬТУРЫ

Этап	Стратиграфическое положение		Планиграфическое размещение		Типы могильных ям							Ориентировка могильной ямы			
	основное	впускное	центральное	периферийное	прямоугольная	квадратная	трапециевидная	овальная	подбой	катакомба	не прослежена	С-Ю	З-В	СВ-ЮЗ	СЗ-ЮВ
	1	2	3	4	5	6	7	8	9	10	11	12	13	14	15
Ранний этап	0	17	2	15	12	1	1	0	2	1	0	1	3	7	6
	0,0	100,0	11,8	88,2	70,6	5,9	5,9	0,0	11,8	5,9	0,0	5,9	17,6	41,2	35,3
Поздний этап	0	29,0	4	25	18	0	1	2	0	1	7	3	4	8	7
	0,0	100,0	13,8	86,2	62,1	0,0	3,4	6,9	0,0	3,4	24,1	10,3	13,8	27,6	24,1
Всего:	0	46,0	6	40	30	1	2	2	2	2	7	4	7	15	13
Всего %:	0,0	100,0	13,0	87,0	65,2	2,2	4,3	4,3	4,3	4,3	15,2	8,7	15,2	32,6	28,3

ПАМЯТНИКИ ПЕТРОВСКОГО ЭТАПА АЛАКУЛЬСКОЙ КУЛЬТУРЫ

Этап	Стратиграфическое положение		Планиграфическое размещение		Типы могильных ям							Ориентировка могильной ямы			
	основное	впускное	центральное	периферийное	прямоугольная	квадратная	трапециевидная	овальная	подбой	катакомба	не прослежена	С-Ю	З-В	СВ-ЮЗ	СЗ-ЮВ
	1	2	3	4	5	6	7	8	9	10	11	12	13	14	15
Ранняя (петровская фаза)	8	40	9	38	36	3	2	2	2	0	3	17	13	8	10
	16,7	83,3	18,8	79,2	75,0	6,3	4,2	4,2	4,2	0,0	6,3	35,4	27,1	16,7	20,8
Поздняя (кулевчинская фаза)	66	1	31	36	50	3	1	3	1	0	9	4	23	26	8
	96,5	1,5	46,3	53,7	74,6	4,5	1,5	4,5	1,5	0,0	13,4	6,0	34,3	38,8	11,9
Всего:	74	41	40	74	86	6	3	5	3	0	12	21	36	34	18
Всего %:	66,1	36,6	35,7	66,1	78,8	5,4	2,7	4,5	2,7	0,0	10,7	18,8	32,1	30,4	16,1

Коэффициенты корреляции по критерию Пирсона

Этапы	поздний этап синташтинской культуры	ранняя фаза петровского этапа алакульской культуры	поздняя фаза петровского этапа алакульской культуры
ранний этап синташтинской культуры	0,88	0,78	0,51
поздний этап синташтинской культуры		0,88	0,53
ранняя фаза петровского этапа алакульской культуры			0,63
поздняя фаза петровского этапа алакульской культуры			

Таблица 5
(продолжение)
Сравнительная характеристика погребального обряда синташтинской культуры Приуралья и петровского этапа западноалакульской культурной группы

ПАМЯТНИКИ СИНТАШТИНСКОЙ КУЛЬТУРЫ

Типы внутримогильных конструкций														Жертвенники						Следы использования в ритуале огня, мела, органических материалов		
Грунтовые				Каменные		Деревянные		Местоположение				Состав										
запленные	лазы (канавки)	ступени	столбовые ямки	уступы на дне	перерывы	обладала стен	перерывы	камера	столбы	на перерывы	в засыпи	на дне	К.Р.С.	М.Р.С.	лошадь	собака	глиняный сосуд	костища	посыпка углями	посыпка мелом	органика	зола
16	17	18	19	20	21	22	23	24	25	26	27	28	29	30	31	32	33	34	35	36	37	38
4	2	3	1	3	0	0	5	1	1	3	6	5	4	8	5	1	2	4	2	0	1	0
23,5	11,0	17,8	5,9	17,8	0,0	0,0	29,4	5,9	5,9	17,8	35,3	29,4	23,5	47,1	29,4	5,9	11,0	23,5	17,8	6,0	5,9	0,0
2	1	0	0	1	0	0	11	3	1	6	5	5	5	12	2	0	4	1	0	1	2	0
6,9	3,4	0,0	0,0	3,4	0,0	0,0	37,9	10,3	3,4	20,7	17,2	17,2	17,2	41,4	6,9	0,0	13,8	3,4	0,0	3,4	6,9	0,0
6	3	3	1	4	0	0	16	4	2	9	11	10	9	20	7	1	6	5	2	1	3	0
13,0	6,5	6,5	2,2	8,7	0,0	0,0	34,8	8,7	4,3	19,6	23,9	21,7	19,6	43,5	15,2	2,2	13,0	10,9	4,3	2,2	6,5	0,0

ПАМЯТНИКИ ПЕТРОВСКОГО ЭТАПА АЛАКУЛЬСКОЙ КУЛЬТУРЫ

Типы внутримогильных конструкций														Жертвенники						Следы использования в ритуале огня, мела, органических материалов		
Грунтовые				Каменные		Деревянные		Местоположение				Состав										
запленные	лазы (канавки)	ступени	столбовые ямки	уступы на дне	перерывы	обладала стен	перерывы	камера	столбы	на перерывы	в засыпи	на дне	К.Р.С.	М.Р.С.	лошадь	собака	глиняный сосуд	костища	посыпка углями	посыпка мелом	органика	зола
16	17	18	19	20	21	22	23	24	25	26	27	28	29	30	31	32	33	34	35	36	37	38
0	0	1	0	1	4	3	4	0	3	3	6	17	5	18	2	1	5	0	3	2	4	0
0,0	0,0	2,1	0,0	2,1	8,3	6,3	8,3	0,0	6,3	6,3	12,5	35,4	10,4	37,5	4,2	2,1	10,4	0,0	6,3	4,2	8,3	0,0
2	0	3	0	1	9	1	18	2	3	3	4	11	7	7	3	1	6	5	4	5	2	3
3,0	0,0	4,5	0,0	1,5	13,4	1,5	26,9	3,0	4,5	4,5	6,0	16,4	10,4	10,4	4,5	1,5	9,0	7,5	6,0	7,5	3,0	4,5
2	0	4	0	2	13	4	22	2	6	6	10	28	12	25	5	2	11	5	7	7	6	3
1,8	0,0	3,6	0,0	1,8	11,6	3,6	19,6	1,8	5,4	5,4	8,9	25,0	10,7	22,3	4,5	1,8	9,8	4,5	6,3	6,3	5,4	2,7



Таблица 5
(окончание)

Сравнительная характеристика погребального обряда синташтинской культуры Приуралья и петровского этапа западноалакульской культурной группы

ПАМЯТНИКИ СИНТАШТИНСКОЙ КУЛЬТУРЫ

Основной способ погребения				Особые виды погребений										Ориентировка костяков										
Положение костяка		Степень скорченности		Совместные					Положение костяка					Ориентировка костяков										
индивидуальное	адорация на левом боку	адорация на правом боку	сильная	средняя	слабая	парное	двойное	тройное	коллективное	ярусное	вторичное	частичное	с расщеплением	выгнуто на спин	инсе	север	юг	запад	восток	северо-восток	юго-восток	северо-запад	юго-запад	
39	40	41	42	43	44	45	46	47	48	49	50	51	52	53	54	55	56	57	58	59	60	61	62	
11,0	17,0	3	4	11	5	2	2	2	0	2	0	1	1	2	1	0	1	3	1	0	3	5	11	
64,7	100,0	17,6	23,5	64,7	29,4	11,8	11,8	0,0	11,8	0,0	11,8	0,0	5,9	5,9	11,8	5,9	0,0	5,9	17,6	5,9	0,0	17,6	29,4	64,7
21,0	20,0	0	0	12	8	3	0	0	1	4	1	0	0	1	4	3	1	3	3	0	7	4	7	
72,4	58,8	0,0	0,0	35,3	23,5	10,3	0,0	0,0	3,4	13,8	2,9	0,0	0,0	2,9	11,8	8,8	2,9	8,8	8,8	0,0	20,6	11,8	20,6	
32	37	3	4	23	13	5	2	2	1	6	1	1	1	3	5	3	2	6	4	0	10	9	18	
69,6	63,8	5,2	6,9	39,7	22,4	10,9	4,3	4,3	2,2	13,0	1,7	1,7	1,7	5,2	8,6	5,2	3,4	10,3	6,9	0,0	17,2	15,5	31,0	

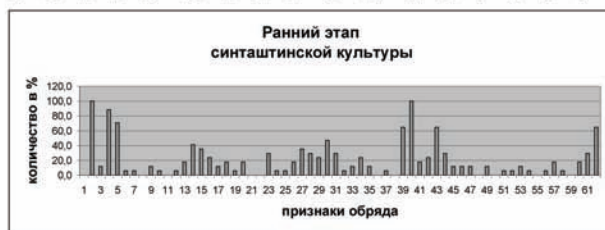
ПАМЯТНИКИ ПЕТРОВСКОГО ЭТАПА АЛАКУЛЬСКОЙ КУЛЬТУРЫ

Основной способ погребения				Особые виды погребений										Ориентировка костяков									
Положение костяка		Степень скорченности		Совместные					Положение костяка					Ориентировка костяков									
индивидуальное	адорация на левом боку	адорация на правом боку	сильная	средняя	слабая	парное	двойное	тройное	коллективное	ярусное	вторичное	частичное	с расщеплением	выгнуто на спине	инсе	север	юг	запад	восток	северо-восток	юго-восток	северо-запад	юго-запад
39	40	41	42	43	44	45	46	47	48	49	50	51	52	53	54	55	56	57	58	59	60	61	62
41	19	10	2	22	5	1	1	0	0	2	1	0	0	2	3	13	2	13	2	2	5	6	4
85,4	39,6	20,8	4,2	45,8	10,4	2,1	2,1	0,0	0,0	4,2	2,1	0,0	0,0	4,2	6,3	27,1	4,2	27,1	4,2	4,2	10,4	12,5	8,3
53	45	2	5	33	6	5	0	0	1	3	2	5	1	0	4	5	0	18	5	15	3	6	17
79,1	66,2	2,9	7,4	48,5	8,8	7,5	0,0	0,0	1,5	4,5	2,9	7,4	1,5	0,0	5,9	7,4	0,0	26,5	7,4	22,1	4,4	8,8	25,0
94	64	12	7	55	11	6	1	0	1	5	3	5	1	2	7	18	2	31	7	17	8	12	21
83,9	55,2	10,3	6,0	47,4	9,5	5,4	0,9	0,0	0,9	4,5	2,6	4,3	0,9	1,7	6,0	15,5	1,7	26,7	6,0	14,7	6,9	10,3	18,1

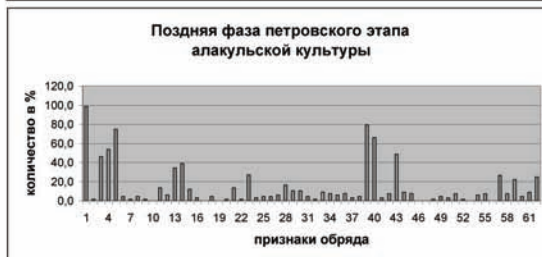
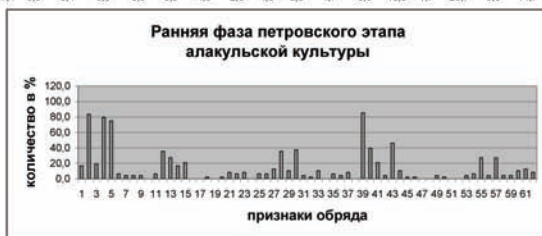

ребро на сосудах с ребристым профилем окончательно перемещается в верхнюю треть или четверть высоты. Исчезают редкие морфологические разряды синташтинской керамики, такие, как чаши и блюда, зато увеличивается количество горшечно-баночных сосудов, получает широкое распространение уступчатое плечо. Рельефные, сложные геометрические и криволинейные элементы перестают играть роль ведущей орнаментальной схемы. Стандартизируется набор геометрических фигур, появляется зональность в орнаментации. Между тем на керамике ранней фазы петровского этапа иногда еще присутствует характерная размашистая елка, украшающая тулово сосудов, наlepные шишечки (рис. 78, 2, 4, 12, 15, 20). Заметим также, что значительная часть керамического комплекса несет на себе отпечаток воздействия раннесрубных гончарных традиций. Помимо присутствия синкретических морфологических разрядов и орнаментальных схем, которые характеризуются наличием типичных для раннесрубных керамических традиций оттисков перевитого шнура, наколов полый трубочки, сюжетных рисунков, в коллекции отмечены и прямые импорты.

Представительную серию составляют изделия из камня. Значительная их часть переходит из синташтинской культуры без изменений. В то же время почти выходят из употребления массивные черешковые наконечники стрел с овальным сечением, начинают превалировать плоские треугольные наконечники с усеченным основанием (рис. 78, 42-45, 96). Не известны в раннеалакульских памятниках и листовидные наконечники с округлым насадом. Сохраняется традиция помещения в могилу каменных оселков, пестов, наковален, ручных рубил, молотов, булав, типология которых почти не претерпевает изменений (рис. 78, 46, 49-50, 97, 98). Однако на петровском этапе алакульской культуры появляются округлые в плане булавы с эллипсовидным сечением (рис. 78, 51), в большей степени характерные для памятников покровской линии развития, локализирующихся к западу от Приуралья.

Весьма показательны в смысле генетической преемственности и динамики эволюции изделия из кости. Костяные пряслица из погребений раннеалакульского времени с документальной точностью воспроизводят свои синташтинские прототипы (рис. 78, 36, 87). Костяные черешковые наконечники стрел обнаружены пока только в кулевчинских комплексах, но тоже демонстрируют типологическое тождество с синташтинскими изделиями этой категории (рис. 78, 12). Но большая часть костяных предметов из раннеалакульских погребений связана, как и в синташтинской культуре, с колесничной атрибутикой. Наиболее информативной является коллекция щитковых псалиев. Безусловно, из синташтинской культуры переходят в раннеалакульскую и другие составляющие колесничного комплекса: костяные колечки-муфточки и проколки (рис. 78, 39, 48, 86).

Псалии из погребения Жаман-Каргала I, 14/2, относящегося к ранней фазе петровского этапа алакульской культуры, по формальным признакам можно

разделить на два подтипа: 1) псалии с усеченным сегментом диска и узкой трапециевидной планкой (рис. 78, 41); 2) псалии с эллипсовидным щитком и планкой в виде высокой асимметричной трапеции с выступами (рис. 78, 40). Подобные изделия получили широкое распространение в Волго-Урале. Они имеют многочисленные аналогии в синташтинских некрополях Зауралья и Утевском VI могильнике в Среднем Поволжье (Генинг В. Ф. и др., 1992, рис. 114, 5, 6; Костюков В. П. и др., 1995, рис. 24, 2, 3; Васильев И. Б. и др., 1992, рис. 6, 9, 11). Такие псалии снабжены как вставными, так и монолитными шипами. В целом, они сопоставимы с псалиями типа II А, сближаясь в ряде случаев по форме щитка с псалиями типа II Б по Е. Е. Кузьминой (1994, с. 174, рис. 37).

Следует отметить, что в раннеалакульском некрополе Обилькин луг III обнаружены также псалии из расколотой трубчатой кости с прямоугольным щитком, имеющим зубцы-шипы по краям, и треугольной планкой (рис. 78, 31, 32) (Денисов И. В., 2001, рис. 3, 1-4). Аналогичные псалии известны в памятниках Северного и Центрального Казахстана (Зданович Г. Б., 1988, рис. 30, 22-25; Новоженев В. А., 1994, с. 158-160, рис. 97) и отнесены Е. Е. Кузьминой (1994, с. 181, 182, рис. 37) к типу I класса желобчатых псалиев. В то же время Г. Б. Зданович (1985, с. 110-119) полагает, что круглые и прямоугольные псалии относятся к одной категории щитковых псалиев, к чему склоняется и В. А. Новоженев (1994, с. 169-170).

Псалии из погребения Восточно-Курайли I, 11/4, относящегося к поздней фазе петровского этапа алакульской культуры, так же, как и описанные выше находки из Жаман-Каргалы I, имеют щиток в виде усеченного диска или эллипса и узкую либо треугольную планку (рис. 78, 84, 85). Шипы, преимущественно, монолитные, хотя можно предполагать и наличие вставных. Круг аналогий, помимо приведенных выше, следует дополнить находками из кургана 10 петровского могильника Берлик II в Северном Казахстане (Зданович Г. Б., 1988, рис. 31, 7, 8). Согласно классификации Е. Е. Кузьминой (1994, с. 172-174, рис. 37), эти псалии относятся к типам II А и II Б.

Следует отметить, что надежно установлено только хронологическое размежевание комплексов, содержавших псалии с шипами или без них, предполагавших, соответственно, использование жесткой или нормальной запряжки (Кузьмина Е. Е., 1994, с. 181; Новоженев В. А., 1994, с. 167-180). Однако нужно признать, что возможности самих псалиев с шипами для внесения тонких хронологических градаций довольно ограничены, несмотря на очевидную культурно-хронологическую неоднородность различных совокупностей памятников начала ПБВ. В более дробной периодизационной схеме, необходимость создания которой уже почти не вызывает сомнения (Виноградов Н. Б., 1995, с. 26; 1999, с. 66; Кузьмина Е. Е., 2000, с. 6; Отрощенко В. В., 1998б, с. 51; Григорьев С. А., 1999, с. 131-143; Ткачев В. В., 1995; 2001б), псалии практически «не работают». Так, например, очень привлекательная идея о хронологическом

приоритете псалиев без бокового отверстия для крепления нащечного ремня (Кузьмина Е. Е., 1994, с. 176, рис. 37) требует серьезной корректировки, ввиду их совместного нахождения в закрытых комплексах с псалиями староюрьевского типа, на которых эта конструктивная деталь присутствует, и производными от них (Пряхин А. Д., Беседин В. И., 1998, с. 32, рис. 8). Однако на уровне тенденций основные направления эволюции типов псалиев просматриваются достаточно рельефно (Кузьмина Е. Е., 1980), хотя процесс этот, вероятно, носил более сложный характер и нередко определялся взаимодействием двух различных традиций изготовления щитковых псалиев.

Если рассматривать коллекцию псалиев из Приуралья под этим углом зрения, то надежно развести во времени можно лишь дисковидные изделия без планки с монолитными шипами и прямоугольные псалии из расколотой трубчатой кости, связанные, соответственно, с синташтинской (ПБВ-1) и раннеалакульской (ПБВ-2) культурами. Взаимовстречаемость остальных типов псалиев в погребальных памятниках Волго-Уралья, имевших различные хронологические позиции и культурную принадлежность, не дает оснований для категоричных суждений. Присутствие в погребениях петровского этапа костяных псалиев, изготовленных из трубчатой кости (рис. 78, 31, 32), подтверждает точку зрения Е. Е. Кузьминой о более поздней хронологической позиции таких изделий по сравнению с дисковидными (Кузьмина Е. Е., (1994, с. 181, 182, рис. 37), хотя высказывалось мнение об их синхронности (Зданович Г. Б., 1985, с. 110-119). Менее определено можно говорить о псалиях из погребений Жаман-Каргала I, 14/2 и Восточно-Курайли I, 11/4 (рис. 78, 40, 41, 84, 85). Наличие вставных шипов обычно расценивается как относительно поздний хронологический показатель (Кузьмина Е. Е., 1994, с. 174, рис. 37). Однако их присутствие на некоторых экземплярах из синташтинских памятников Зауралья (Генинг В. Ф. и др., 1992, рис. 114, 5) заставляет пока оставить этот вопрос открытым. Примечательно, что приуральские псалии развиваются в рамках южно-уральских традиций косторезного производства (Пряхин А. Д., Беседин В. И., 1998, с. 33), хотя нужно заметить, что употребление вставных шипов более характерно для доно-волжских типов псалиев (там же, с. 29), правда, по остальным конструктивным признакам параллели не наблюдаются.

Безусловно, материалы из погребальных памятников раннеалакульского времени свидетельствуют о преемственности костюма и гарнитура украшений синташтинской и раннеалакульской культур. Примечательно, что встреченные в погребении Жаман-Каргала I, 23/3 золотые подвески в полтора оборота значительно крупнее синташтинских, имеют более узкий желобок и близкую к овалу в плане форму (рис. 78, 33, 34). В типологическом ряду они занимают промежуточную позицию между круглыми широкожелобчатыми, типичными для синташтинских памятников, и овальными узкожелобчатыми, в большей степени характерными для кулевчинской фазы петровского этапа алакульской

культуры (рис. 78, 88), развитие которых приводит к появлению вытянутых восьмеркообразных подвесок, хорошо известных в алакульских и срубных древностях развитого этапа. В погребении Имангазы-Карасу, 1/9 обнаружен бронзовый предмет в виде пластинчатого наконечника стрелы со свернутой втулкой (рис. 78, 37). Аналогичное изделие происходит из погребения 11 в кургане 5 Потаповского могильника в Среднем Поволжье и интерпретируется авторами раскопок как ножевидная подвеска, входящая в состав ожерелья (Васильев И. Б. и др., 1994, с. 61, рис. 32, 6). Генезис этого типа изделий, вероятно, можно связывать с абашевской культурой Приуралья, учитывая находку из могильника у Никифоровского лесничества (Васильев И. Б., Прякин А. Д., 1979, рис. 3, 18). Впоследствии такие подвески получают широкое распространение в алакульских памятниках.

В плане преемственности ювелирных традиций наиболее показательны находки сложных составных наконечников в виде комбинации орнаментированных накладок, обоймочек и пластинчатых подвесок, скрепленных низками бус (рис. 78, 91), которые почти в неизменном виде перейдут позже в алакульский гарнитур развитого этапа культуры. Эволюция металлических браслетов наблюдается в уменьшении удельного веса широкожелобчатых экземпляров и появлении узкожелобчатых (рис. 78, 92, 93). Фаянсовые украшения представлены только самым простым типом цилиндрического нарезного бисера (рис. 78, 94). Полностью выходят из употребления реберчатые пронизи и бородавчатые бусы.

Значительный корпус источников для сопоставления представлен изделиями из металла. Ножи с намечающимся перекрестием и ромбическим либо треугольным окончанием черенка, наследуя форму, отличаются от синташтинских пропорциями, что проявляется в расширении лезвия и появлении глубокой выемки у перекрестия (рис. 78, 53, 54, 105, 107, 108). Увеличивается количество ножей с приостренным, прямым или округлым окончанием черенка (рис. 78, 56, 102, 103, 109). Появляются ножи с едва намечающимся перекрестием и коротким широким черенком (рис. 78, 104), что может расцениваться как влияние сейминско-турбинских традиций металлообработки. Тесла с параллельными гранями, характерные для синташтинской культуры, вытесняются изделиями с расширенным лезвием (рис. 78, 55, 99). Известна находка наконечника копья с черешковым насадом, выполненного по архаичной технологии, но снабженного нервюрой, что характерно для некоторых изделий, происходящих из сейминско-турбинских памятников (рис. 78, 52). Примечательно, что совершенно выходят из употребления наконечники копий с раскованной втулкой. Зато есть основания предполагать заимствование из среды носителей сейминско-турбинских металлургических традиций технологии изготовления наконечников с литой втулкой, о чем свидетельствует находка из разрушенного погребения у г. Орска (Формозов А. А., 1951а, рис. 32) (рис. 78, 57), вероятно, относящегося к петровскому этапу алакульской культуры. В кулевчинское время

наконечники копий, дротиков и стрел с литой втулкой становятся обычной категорией находок (рис. 78, 110).

Проблема сейминско-турбинских влияний на культурогенетические процессы в Урало-Казахстанском регионе в начале ПБВ подробно рассмотрена в специальной работе (Ткачев В. В., 2001а). Новейшие открытия в Волго-Уралье хорошо согласуются с высказанными ранее предположениями. В Среднем Поволжье самарскими археологами исследован Грачевский II могильник, в котором обнаружены выразительные сейминские импорты (Кузнецов П. Ф. и др., 2000, с. 80-83, рис. 9; Кузнецов П. Ф., 2000, с. 76-80, рис. 8). Авторы совершенно справедливо указывают, что данный памятник вобрал в себя потаповские и покровские черты (Кузнецов П. Ф. и др., 2000, с. 82-83). Почти одновременно оренбургскими исследователями был раскопан участок грунтового некрополя у горы Березовой в Приуралье (Халяпин М. В., 2001). По ряду позиций он сопоставим с могильником Грачевка II, но сейминские традиции представлены еще более рельефно. Любопытно, что убедительные параллели можно отметить по целому ряду культурообразующих признаков, начиная с планировки кладбища и характера ингумации и заканчивая серией находок, жесткие аналогии которым имеются в сейминских некрополях Западной Сибири и Волго-Камья (Халяпин М. А., 2001, с. 417-425, рис. 2; 2005).

Видимо, именно с этими памятниками следует синхронизировать раннеалакульские (петровские) комплексы Урало-Казахстанского региона. В таком случае становится понятным происхождение выразительных раннесрубных (протосрубных) проявлений в памятниках петровского этапа западноалакульской культурной группы Приуралья. Об «осрубнении» позднесинташтинских памятников Зауралья пишут Г. Б. Зданович и Д. Г. Зданович (1995, с. 56-57), Н. Б. Виноградов (1999, с. 65-66).

Анализ материалов начального этапа ПБВ в степном Приуралье является достаточно надежным фундаментом для обсуждения вопросов, связанных с выяснением механизмов культурогенеза на западной периферии формирующего алакульского ареала. Зримые проявления преемственности синташтинского и раннеалакульского (петровского) комплексов культурных стереотипов в регионе позволяют с высокой степенью вероятности предполагать, что мы имеем дело с культурной трансформацией. Поиск внутренних стимулов трансформации синташтинской культуры осложнен неразработанностью проблемы реконструкции характера хозяйственно-культурного типа. Однако нельзя обойти вниманием тот факт, что расширение первоначального алакульского ареала, связанное с нарастанием миграционной активности и освоением новых территорий, имело следствием формирование крупных горно-металлургических центров, основанных на эксплуатации ранее не разрабатывавшихся рудопроявлений в Центральном Казахстане, южных отрогах Уральской горной страны и в Мугоджарах (Ткачев В. В. и др., 1996, с. 109-132;

Жауымбаев С. У., 1984, с. 113-120). Эта проблема, несомненно, требует тщательного изучения. Определяя содержание синташтинских древностей Южного Урала, Н. Б. Виноградов рассматривает их в контексте специализации населения на металлургии и металлообработке в зоне сосредоточения медьсодержащих минералов. При этом предполагается организация металлопроизводства по семейно-клановому принципу, что отчасти наследуется носителями раннеалакульского (петровского) культурного комплекса (Виноградов Н. Б., 2005б, с. 6-11). По мнению Н. Б. Виноградова, «...синташтинские общины (кланы) передали формирующемуся петровскому (раннеалакульскому) населению свое видение не только металлургии и металлообработки бронзы, но и экономическую модель жизнеобеспечения, архитектурный стиль, технологию гончарства, концепцию формирования некрополей» (Виноградов Н. Б., 2006, с. 49).

В этом плане, втягивание в процесс культурогенеза глубинных районов Казахстана и предтаежной зоны Зауралья можно интерпретировать как расширение ареала алакульской культуры уже на петровском этапе.

Раннеалакульские суперстратные популяции были носителями гораздо более развитого передового хозяйственно-культурного типа по сравнению с автохтонным населением, материальная культура которого почти не известна. Такая форма миграции (тип А по Е. Е. Кузьминой (1994, с. 224)) носит характер колонизации, что и объясняет практически полное тождество основных культурообразующих признаков региональных групп памятников раннеалакульского времени в Урало-Казахстанском регионе, так как реализация данного сценария миграции предполагает полный перенос культуры.

Возвращаясь к событиям начала ПБВ в степном Приуралье, следует отметить, что наиболее обоснованной представляется версия о стимулированной трансформации. Если генетическое ядро памятников раннеалакульского круга можно установить достаточно уверенно в силу убедительных аргументов в пользу преемственности с синташтинской культурой, то относительно внешних импульсов, стимулировавших культурную трансформацию, определенности меньше. В качестве катализатора сложения на синташтинской основе раннеалакульского культурного комплекса мог послужить импульс из среды носителей сейминских металлургических традиций. Особенно отчетливо это проявляется в технологических новациях, отмеченных в металлургии и металлообработке. Появляются орудия с литой втулкой, выполненные в технике тонкостенного литья, широко распространяются оловянные лигатуры в бронзолитейном производстве (Ткачев В. В., 2001а, с. 3-14). В последнее время исследованы памятники, наполняющие реальным содержанием этот тезис, что уже становилось предметом обсуждения (Кузнецов П. Ф., 2000, с. 76-80, рис. 8; Кузнецов П. Ф. и др., 2000, с. 80-83, рис. 9; Халяпин М. В., 2001, с. 417-425, рис. 2; 2005; Ткачев В. В., 2003б, с. 115-116).

Еще один вектор стимулирующего воздействия на процесс алакульского культурогенеза связан с формирующимся срубным миром Волго-Уралья. Н. Б. Виноградов даже считает, что генезис алакульского культурного комплекса Урало-Казахстанского региона напрямую связан с миграцией в восточном направлении значительного массива скотоводческого населения из Поволжья (Виноградов Н. Б., 2005а, с. 132). Пока это предположение не находит подтверждения в материалах раннеалакульского (петровского) времени Притоболья, Северного и Центрального Казахстана, поскольку в этих районах западные (по-таповские, раннесрубные) черты в материальном комплексе едва улавливаются, либо отсутствуют вовсе. Но в контактной зоне Южного Приуралья мы действительно можем констатировать существенное воздействие на процессы алакульского культурогенеза со стороны носителей формирующегося срубного культурного комплекса, что, в конечном счете, и определило локальную специфику раннеалакульских (петровских) памятников в регионе. Впервые на возможность участия в генезисе алакульских древностей Приуралья срубного населения указал К. В. Сальников (1967, с. 307). Его позиция подверглась критике со стороны Э. А. Федоровой-Давыдовой, отрицавшей генетический характер связей срубной и алакульской культур (Федорова-Давыдова Э. А., 1973б, с. 149).

Новые данные позволяют уверенно констатировать присутствие раннесрубного компонента в степном Приуралье уже на ранней стадии алакульского культурогенеза. Это особенно рельефно проявилось в погребальном обряде и керамическом комплексе (Ткачев В. В., 1998, с. 45; 2000б, с. 36; 2003б, с. 116; 2005в, с. 57-68). Впоследствии культурная диффузия в контактной зоне лишь усилилась, что привело к формированию синкретических памятников с явной доминантой алакульских культурных стереотипов.

На ранней стадии алакульского культурогенеза основные новации, в том числе инокультурного происхождения, сначала, по всей видимости, закрепились в среде представителей элиты и лишь по мере стабилизации культурной системы становятся стереотипными для остального населения. Однако в начальный период контрастно проявляется социальная неоднородность раннеалакульского общества, что отчетливо демонстрирует появление индивидуальных насыпей над престижными захоронениями и закрепление их центрального планиграфического положения в многомогильных комплексах. Захоронения личностных лидеров и представителей элиты сопровождаются различными маркерами высокого социального ранга погребенных, часто не связанными с колесничной атрибутикой (Ткачев В. В., 2005б). В определенной мере, это может свидетельствовать о структурированности самой элиты, что не позволяет настаивать на реконструкции военно-аристократического пути политогенеза как единственно возможного. Но в целом ситуация в степном Приуралье в начале ПБВ хорошо согласуется с представлениями В. С. Бочкарева о механизмах культурных трансформаций в пределах Волго-Уральского очага культурогенеза эпохи по-

здней бронзы, значительную, а порой и определяющую роль в которых играла элита (Бочкарев В. С., 1991, с. 26).

Таким образом, на петровском этапе алакульской культуры в степном Приуралье мы имеем дело с трансформацией синташтинской культуры. Этот процесс стимулировался импульсом из среды носителей сейминских металлургических традиций, осложнялся влиянием формирующейся раннесрубной культуры в контактной зоне и сопровождался расширением первоначального ареала.

ПРИМЕЧАНИЯ

¹ Выражаю искреннюю признательность С. В. Богданову за уточнение стратиграфической ситуации в кургане 6 II Герасимовского могильника.

² Все глубины захоронений даны от уровня погребенной почвы.

³ Все антропологические определения сделаны А. А. Хохловым.

⁴ Osteологические определения из этого погребения сделаны Л. Л. Гайдученко.

⁵ Река Урал очень своеобразна. Основную массу воды она сбрасывает именно в период таяния снега. По сведениям А.А. Чибилева, в весенний паводок она сбрасывает 70-80 % воды (Географический Атлас Оренбургской области, 1999, с.37). Поэтому разливы нередко имеют катастрофические последствия. Частые затопления даже послужили причиной переноса г. Оренбурга, заложенного первоначально на месте г. Орска. Не случайно, у казахов эта местность носит название «Жаман-Кала», то есть «плохое место».

⁶ Выражаю искреннюю признательность С. Ю. Гуцалову, С. В. Богданову и А. А. Бисембаеву за любезно предоставленную возможность использовать неопубликованные материалы раскопок погребения 3 кургана 5 могильника Илекшар I, в исследовании которого мне не довелось принять непосредственного участия.

⁷ Доклад, представленный на Круглый стол по проблемам происхождения и хронологии синташтинской культуры, проходивший в Челябинске в сентябре 2005 г. Материалы готовятся к печати.



Рис. 74. Вольско-либищенская культурная группа

1-6, 9-17 – Большой Дедуровский Мар; 7, 8, 18-27 – Тамар-Уткуль VII

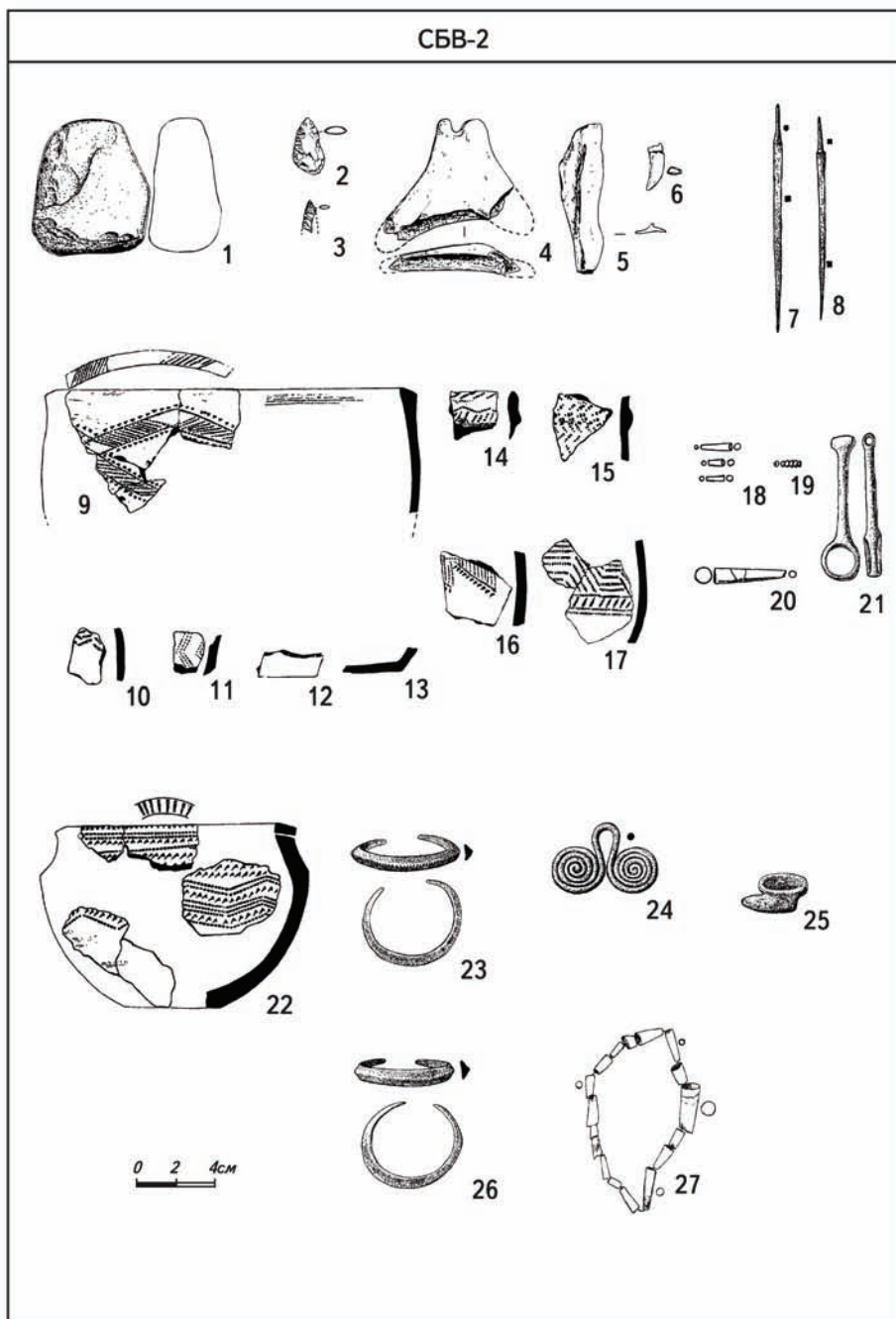

Рис. 75. Абашевская культура

1-3, 6-11, 17 – Белозерка I; 4, 5, 12-16, 42-53 – Никифоровское лесничество; 19-34 – Ибрагимово III; 39-41, 54-56 – могильник у горы Березовой



Рис. 76. Позднекатакомбная культурная группа

1 – Болдырево I; 2-5 – Медведка; 6, 7, 11 – Герасимовский II; 8, 9 – хутор Барышников; 10 – Восточно-Курайли I; 12 – Ефимовка IV; 13-14 – Шумаево II; 15 – Новотроицкий I; 16-18 – Покровка VIII; 19-20 – Учебный полигон; 21 – Кардаилово I; 22-32 – Турганинская стоянка; 33 – случайная находка у пос. Привольное; 34-39 – могильник Илекшар I, курган 5, погребение 3; 41-44 – могильник Илекшар I, курган 6

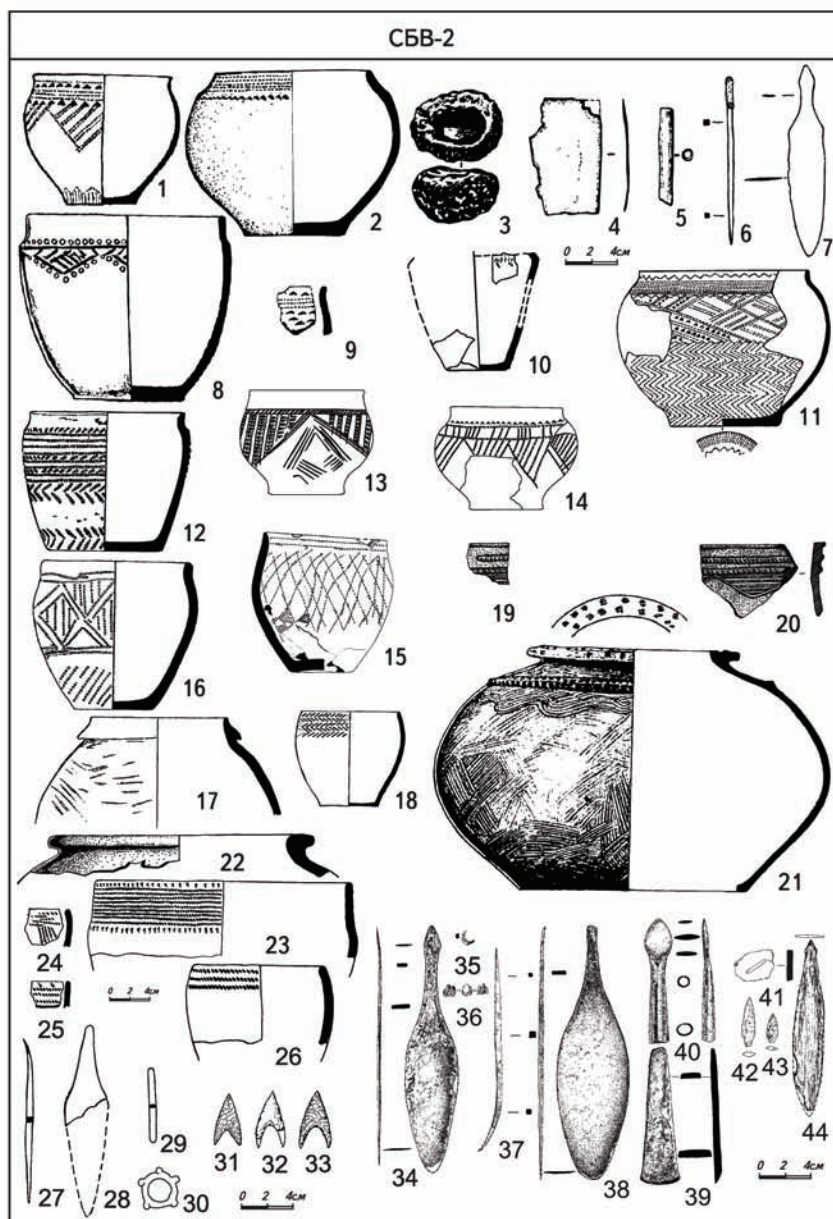

Рис. 77. Синташтинская культура

1-65 – Танаберген II; 66, 67, 74, 75, 81, 83, 84, 92-94, 96, 98-108, 110, 111, 113-115, 118-120 – Жаман-Каргала I; 68-72, 74, 76, 79, 90, 91 – Ишкиновка I; 73, 88, 116 – Ишкиновка II; 78, 80, 82, 85, 95, 97, 112 – Новый Кумак; 86, 87, 109, 117 – Герасимовский II

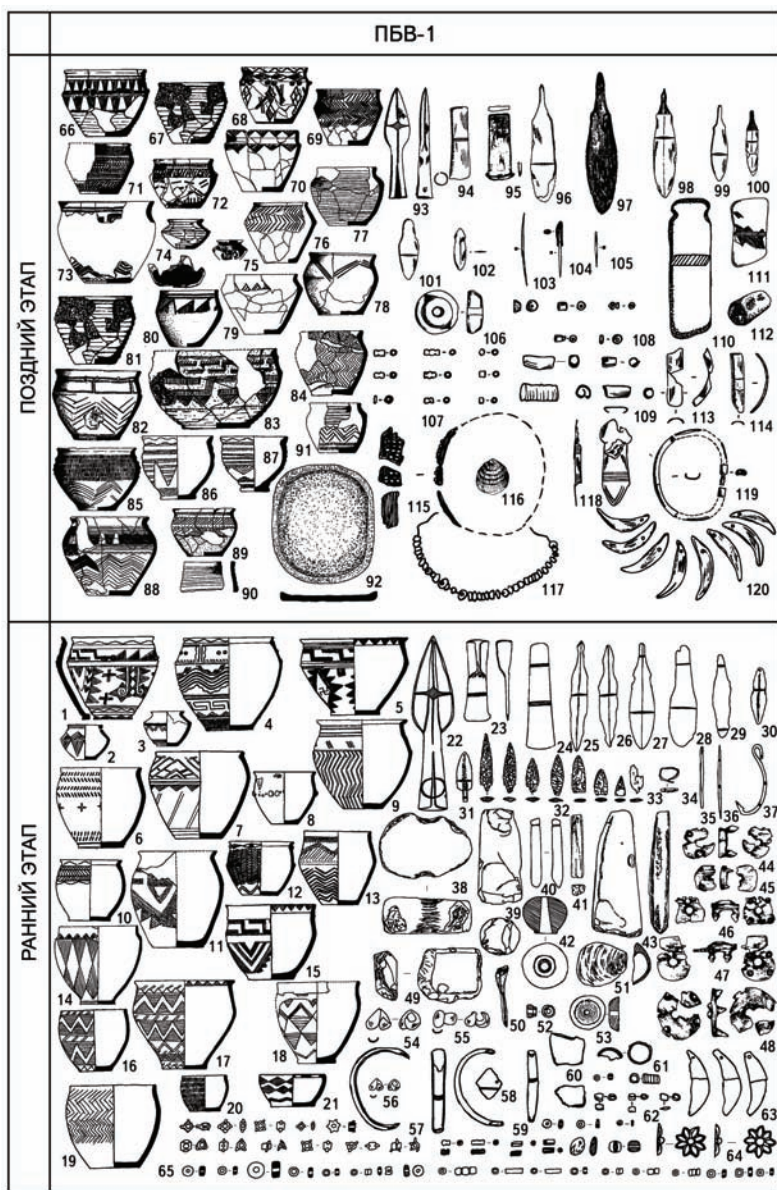

Рис. 78. Западнолакульская культурная группа (петровский этап)

1-8, 10, 11, 39, 53, 56 – Танаберген II; 9, 13-15, 17-19, 28, 36-38, 47 – Имангазы-Карасу; 12, 16, 20, 29, 33, 34, 40-46, 48-52 – Жаман-Каргала I; 24-27, 30, 32, 35, 54, 55 – Обилькин луг III; 57 – погребение у г. Орска; 58, 68, 101, 105 – Обилькин луг II; 59, 61, 62, 64-67, 69, 70, 73, 83-86, 89, 90, 92, 96, 100, 102, 104, 106 – Восточно-Курайли I; 60, 72, 76, 87, 103, 107 – Жаман-Каргала II; 63, 65 – Обилькин луг III; 74, 77, 78, 81, 91 – Учебный полигон; 82, 88, 93, 109 – Ульке I; 71, 75, 80, 88, 94, 95, 98, 108 – Васильевка III; 110 – Близнецы

ЗАКЛЮЧЕНИЕ

Впечатляющие масштабы, удивительная яркость и динамичность культурогенетических процессов на рубеже эпох средней и поздней бронзы породили массу нетривиальных подходов к интерпретации памятников этого периода, наделенного авторами эффектными образными эпитетами, такими, как «героическая эпоха» или «горизонт боевых колесниц». Неординарность комплексов переходного времени, часто не вписывающихся в рамки традиционной таксономии, будоражит воображение и порой приводит к отказу от «рутинных» источниковедческих процедур и ссылкам на ограниченные возможности археологических методов исследования. В результате поиск реальных культурных составляющих нового явления подменяется умозрительными заключениями о дальнедистанционных миграциях с Переднего Востока или Средней Азии, глубококом фоне явных традиций, определяющей роли энеолитических культур с геометрической керамикой в генезисе памятников начала ПБВ или вовсе постулируется тезис о невозможности выделения устойчивых культурных образований в период активной фазы культурогенеза. Традиционные для археологической науки типологический и стратиграфический методы оказались отодвинутыми на второй план, а их место в работах последних лет прочно заняли теоретические конструкции и аналитические процедуры, воспринятые из культурологии, лингвистики, философии, ряда естественных наук. Между тем даже комплексные исследования с привлечением данных антропологии, остеологии, палеоботаники, почвоведения, исследований по древней металлургии, хорошо зарекомендовавшие себя при изучении археологических памятников, все-таки выполняют лишь вспомогательную функцию, а не являются самостоятельным источником.

Данная работа прежде всего представляла собой попытку обратиться к собственно археологическому контексту объектов материальной культуры, реализовав тем самым огромный не востребуемый потенциал археологических методов исследования, неоправданно вытесняемых в последнее время на периферию научных интересов значительного числа авторов. Несмотря на трудности источниковедческого характера, подобный подход полностью себя оправдал. Как показало исследование, систематизация источников, предполагающая, в том числе детальную классификацию погребального обряда и разработку типологии инвентаря, является достаточно надежным фундаментом для определения культурной атрибуции, относительной хронологии различных массивов памятников, исходных составляющих материального комплекса, выяснения направленности культурных контактов, что, в конечном счете, позволяет обратиться к рассмотрению вопросов культурных трансформаций.

Поэтому главным итогом работы можно считать первый опыт анализа системы погребальной обрядности и материального комплекса приуральской группы памятников синташтинской культуры. Детальный анализ погребального обряда и инвентаря синташтинской культуры является предварительным и очень важным условием для корректного рассмотрения вопросов, связанных с демографической ситуацией в регионе, социокультурными реконструкциями. Это имеет принципиальное значение, в связи с констатируемым всплеском социальной ранжированности на рубеже эпох средней и поздней бронзы, что определялось характером культуругенетических процессов. Однако престижные комплексы, свидетельствующие о структурированности элиты, лишь оттеняют зримые проявления общей эгалитарности синташтинского общества, характеризующегося превалированием значимости половозрастных структур, наиболее четко выраженным в погребальной обрядности.

Представленная в работе подробная характеристика памятников синташтинской культуры в степном Приуралье позволила обратиться к проблеме генезиса синташтинских древностей. Исходя из анализа системы погребальной обрядности, гончарных традиций, вооружения и производственных орудий, одежды и гарнитура украшений, довольно уверенно можно говорить о двух основных компонентах синташтинской культуры: позднекатакомбном и позднеабашевском. Достаточно неопределенной представляется роль вольско-лбищенской культурной группы, расцвет которой, вероятно, приходится на время развитых катакомбных и абашевской культур. Турбинские компоненты на этапе формирования синташтинского культурного комплекса проявлялись, в основном, в виде технологических новаций, приводивших к трансформации абашевских типов изделий.

Синташтинская культура сформировалась на северной кромке степного пояса, в зоне соприкосновения ареалов лесостепной приуральской абашевской культуры и позднекатакомбной культурной группы, составляющей северо-восточную периферию катакомбной общности. Контакты эти имели место и в предшествующий период, но к образованию нового культурного явления это не приводило. Свообразным «катализатором» процесса культуругенеза послужил импульс из среды носителей турбинских металлургических традиций.

Указанные процессы характеризуют начальную фазу формирования Волго-Уральского очага культуругенеза ПБВ. Его конкретное содержание составляют функционирование и последующая трансформация культурных образований начального этапа ПБВ. В степном Приуралье данный период представлен памятниками синташтинской культуры. Классификационные процедуры, дополняемые данными курганной стратиграфии, наглядно продемонстрировали хронологическую и культурную неоднородность памятников начала ПБВ в Приуралье, воспринимаемых ранее без должной дифференциации. Прежде всего удалось уточнить культурную атрибуцию и

разграничить памятники синташтинской и раннего этапа алакульской культур. Выработка надежных критериев для культурно-хронологических построений позволила определить направленность эволюции синташтинской культуры в степном Приуралье и характер взаимодействий с синхронными образованиями на сопредельных территориях. В результате удалось внести более тонкие хронологические градации и обосновать необходимость выделения двух последовательных этапов приуральской группы памятников синташтинской культуры. Если на раннем этапе наиболее рельефно представлены исходные составляющие синташтинского культурного комплекса, то памятники позднего этапа демонстрируют зарождение тех тенденций, которые в законченном виде реализуются в раннеалакульское время. В результате внутренней эволюции при стимулирующем воздействии из среды носителей сейминских металлургических традиций и формирующегося срубного ареала происходит переоформление синташтинской культуры.

Для выяснения механизмов культурной трансформации большое значение имеет выделение группы переходных памятников, составляющих раннюю фазу петровского этапа алакульской культуры. Стратиграфически они следуют за синташтинскими, но в то же время демонстрируют присутствие целого комплекса признаков, свидетельствующих об их генетической преемственности.

Таким образом, материалы памятников конца эпохи средней – начала поздней бронзы в степном Приуралье позволяют выстроить достаточно подробную шкалу периодизации и проследить динамику культурных трансформаций в регионе. Эти изменения не были локальными, но являлись составной частью глобального процесса распада культурных образований СБВ и формирования общностей ПБВ на обширных пространствах Восточной Европы и Казахстана. Предлагаемая шкала относительной хронологии верифицируется синхронностью и близкой направленностью культурных трансформаций на других территориях. Поэтому дальнейшая разработка этой проблемы диктует необходимость создания более масштабной культурно-хронологической схемы, нежели региональная, с акцентуацией на локальных особенностях различных массивов памятников. Однако заметим, что зарождение культурных стереотипов ПБВ происходило в пределах Волго-Уральского очага культурогенеза, и степное Приуралье сыграло в этих процессах заметную роль.

SUMMARY

The impressive volume of cultural genesis' process its brightness and dynamism on a boundary of epoch of the middle and later bronze generated a lot of unusual ways of interpretation of the monuments of this period named by authors with effective figurative epithets such as 'a heroic epoch' or 'a horizon of fighting chariots'. The unusual character of transitive time complexes makes to refuse the «routine» source-study procedures and to declaim the limited opportunity of archaeological methods of research. And as a result the real search of cultural components is substituted by the speculative conclusions. Traditional for archaeology typological and stratigraphical methods are overshadowed and their place in works of last years was strongly occupied with theoretical designs and the analytical methods, procedures from cultural sciences, linguistics, philosophy and some natural sciences. But even complex researches with the data of anthropology, osteology, paleobotany, the science of soil, ancient metallurgy recommended at studying archaeological monuments with the best side, carry out only auxiliary function and are not a self-sufficient source. This work we may say is an attempt to address to the actually archaeological context of material culture's objects realized this huge unclaimed potential of methods unfairly superseded recently on the back ground of scientific interests of some authors. Despite of some difficulties of the source-study character this way of work may justified itself completely. The ordering of sources

of detailed classification of a funeral ceremony and development of typology of stock is reliable base for definition of cultural attribution, chronology of different monuments, initial components of a material complex, finding-out of an orientation of cultural contacts that finally allows addressing to consideration of questions of cultural transformations.

The main result of this work is the first experience of the analysis of funeral ceremonial system and a material complex of Front Ural group of Sintashtah's cultural monument. The detailed analysis of funeral customs and things of Sintashtah's culture is a very important for correct decision of demographic situation in this region, social cultural reconstructions.

It's very important especially on the edge of Middle and Later Bronze Ages because of cultural genetical process character. But prestige complexes showing the elite structure, just demonstrate the evidence of the common eligitary Sintashtah' society with the prevalence of the importance sex-aged structures through the funeral ceremonies. The detailed characteristics of Sintashtah's cultural monuments let us come to the problem of genesis of Sintashtah's anciency.

According to the analysis of funeral customs system, potter's traditions, set of ornaments we may speak about two basic components of Sintashtah's culture: the

late catacomb and late Abashevo's. But the role of Volsko-Lbishenskay cultural group is indefinite. The Turbinsky's components on the stage of forming Sintashtah's cultural complex appeared in the form of technological innovations with transforming Abashevo's things Sintashtah's culture formed on the North edge of steppe belt in the region of bounding forest-steppe Front Ural Abashevo's culture and Late catacomb cultural group of North-East catacomb's society. There were contacts between them but it doesn't matter for forming the new culture. The original genesis process was an impulse from the Turbin's metallurgy customs. It was the phase of beginning Volga-Ural cultural genesis of the Later Bronze Age (LBA). Its contents consist of functioning and transforming of cultural formation the initial stage of the LBA. This period of Steppe Front Ural had monuments of Sintashtah's culture. Classification procedures with data of barrow stratigraphic show the chronological and cultural heterogenesis of the beginning LBA monuments in Front Ural, which earlier perceived without differentiation. First of all the cultural attribution was defined and monuments of Sintashtah's and earlier Alackul's were boarded. Definition of reliable criteria for cultural-chronological constructions allowed determining an orientation of evolution Sintashtah's culture in steppe Front Ural and character of interactions with synchronous formation in adjacent territories. As a result it was possible to make more concrete gradation and to prove necessity of allocation of two consecutive stages Front Ural group's monuments of Sintashtah's culture. The Sintashtah's cultural complex's basic components are best performed at the earlier stage, but later stages monuments show tendencies fully realized in earlier Alackul's time. As the result of internal evolution Seiminsky metallurgical traditions and forming timber area Sintashtah's culture was performed. Marking transitive monumental groups of Alackul's culture earlier Petrovsky phase was very significant for finding-out cultural transformation mechanisms. By stratigraphy they follow Sintashtah' but demonstrate at the same time the whole complex of attributes testifying to their genetic continuity.

According to staff of monuments the end of the middle – the beginning of the LBA in the steppe Front Ural we may have a detailed scale of period and follow the dynamic cultural transformations in the region. These changes were part of the global process of distraction of cultural formations Middle Bronze Age on the territory of East Europe and Kazakhstan. The suggested scale of relative chronology is verified by synchronism and close orientation of cultural transformations in other territories. Therefore the further development of this problem dictates necessity of creation of greater scale cultural-chronological circuit, rather than regional, paying more attention to local features of various files of monuments. However we shall notice that origin of cultural stereotypes of the LBA occurred within the limits of the Volga-Ural center culture-genesis and Front Ural steppe played in these processes an appreciable role.

АРХИВНЫЕ МАТЕРИАЛЫ

Бисембаев А. А., Гуцалов С. Ю., 2001. Отчет об археологических работах в Западно-Казахстанской области в 2001 году // Архив ЦИА ЗКО.

Бисембаев А. А., Гуцалов С. Ю., 2004. Отчет об археологических раскопках курганных могильников в районе аула Ульгули в 2004 году // Архив ЦИА ЗКО.

Бисембаев А. А., Гуцалов С. Ю., Ткачев В. В., 2003. Отчет об археологических раскопках курганов у аула Ульгули // Архив ЦИА ЗКО.

Богданов С. В., 1990. Отчет о раскопках 4 курганного могильника у с. Ефимовка в Курманаевском районе Оренбургской области по Открытому листу ИА АН СССР № 375 // Архив Археологической лаборатории ОГПУ.

Гуцалов С. Ю., 1985. Отчет об археологических работах в Актюбинской области летом 1985 года // Фонды АОИМК.

Гуцалов С. Ю., 1988. Отчет об археологических разведках и раскопках в Актюбинской области летом 1988 года // Фонды АОИМК.

Гуцалов С. Ю., 1991. Отчет об археологических работах в Актюбинской области летом 1991 года // Фонды АОИМК.

Гуцалов С. Ю., Макаревич Г. В., 1986. Отчет об археологических разведках и раскопках в Актюбинской области летом 1986 года // Фонды АОИМК.

Гуцалов С. Ю., Макаревич Г. В., 1987. Отчет об археологических разведках и раскопках в Актюбинской области летом 1987 года // Фонды АОИМК.

Гуцалов С. Ю., Ткачев В. В., 1989. Отчет об археологических работах в Актюбинской области летом 1989 года // Фонды АОИМК.

Гуцалов С. Ю., Ткачев В. В., 1990. Отчет о полевых археологических работах в Актюбинской области летом 1990 года // Фонды АОИМК.

Гуцалов С. Ю., Ткачев В. В., 1994. Отчет об археологических разведках и раскопках в Актюбинской области летом 1994 года // Фонды АОИМК.

Кузьмина Е. Е., 1958. Отчет о работе эмбинского отряда в 1958 году // Фонды АОИМК.

Моргунова Н. Л., 1979. Отчет о раскопках в Илекском, Оренбургском и Красногвардейском районах Оренбургской области по Открытому листу № 304 // Архив Археологической лаборатории ОГПУ.

Моргунова Н. Л., 1984. Отчет о разведках и раскопках в Красногвардейском районе. О разведках и раскопках в Ташлинском и Тоцком районах

Оренбургской области за 1984 по Открытому листу № 144 // Архив Археологической лаборатории ОГПУ.

Моргунова Н. Л., 2001. Отчет о раскопках Шумаевских курганов в Ташлинском районе Оренбургской области по открытому листу № 355 в 2000 году // Архив ИА РАН.

Моргунова Н. Л., 2001. Отчет о раскопках Шумаевских курганов в Ташлинском районе Оренбургской области по открытому листу № 437 в 2001 году // Архив ИА РАН.

Моргунова Н. Л., 2002. Отчет о раскопках Шумаевских курганов в Ташлинском районе Оренбургской области в 2002 г. по открытому листу № 359 // Архив ИА РАН.

Петров Н. П., Родионов В. В., 1975. Отчет об археологической разведке в Актюбинской области летом 1975 года // Фонды АОИКМ.

Петров Н. П., Родионов В. В., 1976. Отчет об археологических разведках и раскопках в Актюбинской области летом 1976 года // Фонды АОИКМ.

Петров Н. П., Родионов В. В., 1977. Отчет об археологических разведках и раскопках в Актюбинской области летом 1977 года // Фонды АОИКМ.

Порохова О. И., 1979. Отчет о разведках по р. Ток в Красногвардейском и Александровском районах Оренбургской области в 1979 г. // Архив Археологической лаборатории ОГПУ.

Порохова О. И., 1982. Отчет о раскопках в Новосергиевском и Переволоцком районах Оренбургской области в 1982 году // Архив ИА РАН. I. № 9277.

Порохова О. И., 1983. Отчет о раскопках в Переволоцком и Оренбургском районах Оренбургской области в 1983 году по Открытому листу № 608. Том II // Архив Археологической лаборатории ОГПУ.

Порохова О. И., 1987. Отчет о раскопках курганных могильников у с. Тамар-Уткуль в Соль-Илецком районе и разведке по рекам Буртя и Урга-Буртя в Оренбургской области в 1987 году по Открытому листу № 631 // Архив Археологической лаборатории ОГПУ.

Смирнов К. Ф., 1963. Отчет о работе Оренбургской экспедиции 1963 г. // Архив ИА РАН. Р-1, № 2692, а.

Смирнов К. Ф., 1973. Отчет о работе Оренбургской экспедиции 1973 года // Архив Археологической лаборатории ОГПУ.

Сорокин В. С., 1955. Археологические памятники Актюбинской области Казахской ССР по материалам Западно-Казахстанского отряда археологичес-

кой экспедиции ИИМК АН СССР на целинные земли в 1955 году // Фонды АОИМК.

Ткачев В. В., Гуцалов С. Ю., 1991. Отчет о раскопках кургана 7 могильника Танаберген II в Актюбинской области летом-осенью 1991 года // Фонды АОИМК.

БИБЛИОГРАФИЯ

Аванесова Н. А., 2005. О культурной атрибуции колесного транспорта доисторической Бактрии (по материалам сапаллинской культуры) // История Узбекистана в археологических и письменных источниках. Ташкент. – С. 7-25.

Агапов С. А., Васильев И. Б., Кузьмина О. В., Семенова А. П., 1983. Срубная культура лесостепного Поволжья (итоги работ Средневолжской археологической экспедиции) // Культуры бронзового века Восточной Европы. Куйбышев. – С. 6-58.

Агапов С. А., Кузьминых С. В., 1994. Металл Потаповского могильника в системе Евразийской металлургической провинции // Васильев И. Б., Кузнецов П. Ф., Семенова А. П., 1994. Потаповский курганный могильник индоиранских племен на Волге. Самара. – С. 167-173.

Алекшин В. А., 1986. Социальная структура и погребальный обряд древнеземледельческих обществ (по археологическим материалам Средней Азии и Ближнего востока). Л. – 190 с.

Андреева М. В., 1989. Курганы у Чограйского водохранилища (материалы раскопок экспедиции 1979 г.) // Древности Ставрополя. М. – С. 24-124.

Андреева М. В., Петренко В. Г., 1998. Комплексы эпохи бронзы из кургана у хутора «Красное знамя» // Материалы по изучению историко-культурного наследия Северного Кавказа. Вып. I. Ставрополь. – С. 7-54.

Андроновская культура, 1966. САИ. Вып. ВЗ-2. М. – 63 с.

Арапов С. В., 1992. Культура Северо-Западного Прикаспия в эпоху средней бронзы. Автореферат дис. . . . канд. ист. наук. М. – 22 с.

Археология СССР, 1985. Археология Украинской ССР в трех томах. Т. 1. Киев. – 568 с.

Археология Южного Урала, 1992. Курс лекций. Стерлитамак. – 230 с.

Археология, 1994. Эпоха бронзы Кавказа и Средней Азии. Ранняя и средняя бронза Кавказа. М. – 382с.

Аскарлов А. А., 1977. Древнеземледельческая культура эпохи бронзы юга Узбекистана. Ташкент. - 320 с.

Ашихмина Л. И., Петрин В. Т., Чебакова Т. Н., Смирнов Н. Г., 1974. Исследования в Брединском районе Челябинской области // АО 1973 г. М. – С. 132-133.

Баринов Д. Г., 1996. Новые погребения эпохи средней бронзы в Саратовском Заволжье // Охрана и исследование памятников археологии Саратовской области в 1995 году. Вып. I. Саратов. – С. 84-97.

Березанская С. С., 1998. КМК - культура или керамический стиль // Проблемы изучения катакомбной культурно-исторической общности (ККИО) и культурно-исторической общности многоваликовой керамики (КИОМК). Запорожье. – С. 60-65.

Березанская С. С., Отрощенко В. В., Чередниченко Н. Н., Шарафутдинова И. Н., 1986. Культуры эпохи бронзы на территории Украины. Киев. – 165 с.

Березкин Я. Б., Калмыков А. А., 1998. Курган у села Красногвардейское Ставропольского края // Материалы по изучению историко-культурного наследия Северного Кавказа. Вып. 1. Археология. Ставрополь. – С. 55-95.

Берестенев С. И., Мартемьянов А. П., Сорочан С. Б., 1996. Межреспубликанская научная конференция «Проблемы археологии, древней и средневековой истории Украины» (Харьков, 1-3 марта 1995 г.) // РА. № 4. – С. 215-219.

Богданов С. В., 1998. Большой Дедуровский Мар // АПО. Вып. II. Оренбург. – С. 17-37.

Богданов С. В., 1999. Древнейшие курганные культуры степного Приуралья. Проблемы культурогенеза. Автореферат дис. ... канд. ист. наук. Уфа. – 28 с.

Богданов С. В., 2004. Эпоха меди степного Приуралья. Екатеринбург. – 285 с.

Богданов С. В., 2006. Культурно-хронологические комплексы IV Ефимовского курганного могильника // Вопросы археологии Поволжья. Вып. 4. Самара. – С. 209-224.

Богданов С. В., Халяпин М. В., 2000. Памятники покровской эпохи в степном Приуралье // Культурное наследие степей Северной Евразии. Вып. 1. Оренбург. – С. 44-56.

Боталов С. Г., Григорьев С. А., Зданович Г. Б., 1996. Погребальные комплексы эпохи бронзы Большекараганского могильника // Материалы по археологии и этнографии Южного Урала. Челябинск. – С. 64-88.

Бочкарев В. С., 1986. К вопросу о хронологическом соотношении Сейминского и Турбинского могильников // Проблемы археологии Поднепровья. Вып. 3. Днепропетровск. – С. 78-111.

Бочкарев В. С., 1991. Волго-Уральский очаг культурогенеза эпохи поздней бронзы // Социогенез и культурогенез в историческом аспекте. Материалы семинара. СПб. – С. 24-27.

Бочкарев В. С., 1995а. Карпато-Дунайский и Волго-Уральский очаги культурогенеза эпохи бронзы (опыт сравнительной характеристики) // Конвергенция и дивергенция в развитии культур эпохи энеолита – бронзы Средней и Восточной Европы. СПб. – С. 18-29.

Бочкарев В. С., 1995б. Культурогенез и развитие металлопроизводства в эпоху поздней бронзы (По материалам южной половины Восточной Европы) // Древние индоиранские культуры Волго-Уралья (II тыс. до н. э.). Самара. – С. 114-123.

Бочкарев В. С., Бестужев Г. Н., Бианки А. М., Трифонов В. А., 1991. Раскопки курганов у станицы Брюховецкой Краснодарского края в 1978 г. // Древние культуры Прикубанья. Л. – С. 3-49.

Братченко С. Н., 1976. Нижнее Подонье в эпоху средней бронзы. Киев. – 251 с.

Братченко С. Н., 1995. Пряжки эпохи поздней бронзы и их северокавказские формы // Конвергенция и дивергенция в развитии культур эпохи энеолита – бронзы Средней и Восточной Европы. Часть II. СПб. – С. 8-26.

Бытковский О. Ф., Ткачев В. В., 1996. Погребальные комплексы среднего бронзового века из Восточного Оренбуржья // АПО. Вып. I. Оренбург. – С. 68-84.

Васильев И. Б., 1975. «Загадочная» керамика // Самарская Лука в древности. Краеведческие записки Куйбышевского областного музея краеведения. Вып. III. Куйбышев. – С. 76-83.

Васильев И. Б., 1979. Среднее Поволжье в эпоху ранней и средней бронзы (ямные и полтавкинские племена) // Древняя история Поволжья. Том. 230. Куйбышев. – С. 24-56.

Васильев И. Б., 1999. Поселение Лбище на Самарской Луке и некоторые проблемы бронзового века Среднего Поволжья // Вопросы археологии Урала и Поволжья. Самара. – С. 66-114.

Васильев И. Б., Колев Ю. И., Кузнецов П. Ф., 1986. Новые материалы бронзового века с территории Северного Прикаспия // Древние культуры Северного Прикаспия. Куйбышев. – С. 108-149.

Васильев И. Б., Кузнецов П. Ф., Семенова А. П., 1991. Памятники потаповского типа лесостепного Поволжья // Проблемы культур начального этапа эпохи поздней бронзы Волго-Уралья. Тезисы вторых Рыковских чтений. Саратов. – С. 8-10.

Васильев И. Б., Кузнецов П. Ф., Семенова А. П., 1992. Погребения знати эпохи бронзы в Среднем Поволжье // ПАВ. Вып. I. СПб. – С. 52-63.

Васильев И. Б., Кузнецов П. Ф., Семенова А. П., 1994. Потаповский курганный могильник индоиранских племен на Волге. Самара. – 207 с.

Васильев И. Б., Кузнецов П. Ф., Семенова А. П., 1995. памятники потаповского типа в лесостепном Поволжье (Краткое изложение концепции) // Древние индоиранские культуры Волго-Уралья (II тыс. до н. э.). Самара. – С. 5-36.

Васильев И. Б., Матвеева Г. И., 1986. У истоков истории Самарского Поволжья. Куйбышев. – 230 с.

Васильев И. Б., Матвеева Г. И., Тихонов Б. Г., 1987. Поселение Лбище на Самарской Луке // Археологические исследования в Среднем Поволжье. Куйбышев. – С. 40-54.

Васильев И. Б., Пряхин А. Д., 1979. Бескурганый абашевский могильник у Никифоровского лесничества в Оренбуржье // СА. № 2. – С. 145-152.

Васюткин С. М., Горбунов В. С., Пшеничнюк А. Х., 1985. Курганные могильники Южной Башкирии эпохи бронзы // Бронзовый век Южного Приуралья. Уфа. – С. 67-88.

Веддер Дж., Егоров В., Дэвис-Кимбол Дж., Моргунова Н., Трунаева Т., Яблонский Л. Т., 1993. Раскопки могильников Покровка 2 и Покровка 8 в 1992 году // Курганы левобережного Илека. Вып. 1. М. – С. 18-54.

Виноградов Н. Б., 1995. Хронология, содержание и культурная принадлежность памятников синташтинского типа бронзового века в Южном Зауралье // Вестник ЧГПУ. Серия 1: Исторические науки. Вып. 1. Челябинск. – С. 16-26.

Виноградов Н. Б., 1999. Синташтинские и петровские древности бронзового века Южного Урала и Северного Казахстана в контексте культурных взаимодействий // XIV УАС. Тезисы докладов конференции. Челябинск. – С. 64-66.

Виноградов Н. Б., 2001. Парадоксы Синташты // Бронзовый век Восточной Европы: Характеристика культур, хронология и периодизация: Материалы международной научной конференции «К столетию периодизации В. А. Городцова бронзового века южной половины Восточной Европы». Самара. – С. 189-193.

Виноградов Н. Б., 2003. Могильник бронзового века Кривое Озеро в Южном Зауралье. Челябинск. – 362 с.

Виноградов Н. Б., 2004. Синташтинские и петровские древности Южного Урала. Проблема соотношения и интерпретации // Памятники археологии и древнего искусства Евразии. Памяти Виталия Васильевича Волкова. М. – С. 261-284.

Виноградов Н. Б., 2005а. Памятники петровского типа в Южном Зауралье и Северном Казахстане: культурная атрибуция и внутренняя периодизация // Археология Урала и Западной Сибири (К 80-летию со дня рождения Владимира Федоровича Генинга). Екатеринбург. – С. 129-133.

Виноградов Н. Б., 2005б. Металлопроизводство и Синташтинская проблема // Вестник ЧГПУ. Серия 1: Исторические науки. Вып. 3. Челябинск. – С. 5-15.

Виноградов Н. Б., 2006. Синташтинский культурный комплекс и ранний этап истории алакульских культур Южного Урала и Северного Казахстана // Урало-Поволжская лесостепь в эпоху бронзового века. Уфа. – С. 47-52.

Гайдученко Л. Л., 1995. Место и значение Южного Урала в экспортно-импортных операциях по направлению Восток – Запад в эпоху бронзы // Культуры древних народов степной Евразии и феномен протогородской цивилизации Южного Урала (материалы 3-й международной научной конференции «Россия и Восток: проблемы взаимодействия» часть V, книга 2). Челябинск. – С. 110-115.

Гайдученко Л. Л., 2000. Композитная пища и освоение пищевых ресурсов населением Урало-Казахстанских степей в эпоху неолита-бронзы // Археологический источник и моделирование древних технологий: труды музея-заповедника Аркаим. Челябинск. – С. 150-169.

Гак Е. И., 2002. Металлические ножи катакомбной культуры Северо-Западного Прикаспия // Могильник Островной. Итоги комплексного исследования памятников археологии Северо-Западного Прикаспия. Москва-Элиста. – С. 280-299.

Галиуллина М. В., 2000. К реконструкции сырьевой базы ткацкого производства на поселении эпохи бронзы Аркаим // Археологический источник и моделирование древних технологий: труды музея-заповедника Аркаим. Челябинск. – С. 95-103.

Галкин Л. Л., 1996. О роли экологических факторов в истории населения Волго-Уральского междуречья в эпоху бронзы // Вопросы археологии Западного Казахстана. Вып. 1. Самара. – С. 56-82.

Гей А. Н., 1991. Новотиторовская культура (предварительная характеристика) // СА. №1. – С. 54-71.

Гей А. Н., 1995. Батуриная катакомбная культура и финал эпохи средней бронзы в степном Прикубанье // Историко-археологический альманах. Армавир. – С. 4-14.

Гей А. Н., 1999а. О некоторых проблемах изучения бронзового века на юге Европейской России // РА. № 1. – С. 34-50.

Гей А. Н., 1999б. О некоторых символических моментах погребальной обрядности степных скотоводов Предкавказья в эпоху бронзы // Погребальный обряд: реконструкция и интерпретация древних идеологических представлений. М. – С. 78-113.

Гей А. Н., 2000. Новотиторовская культура. М. – 222 с.

Гельдыева Г. В., Веселова Л. К., 1992. Ландшафты Казахстана. Алма-Ата. – 174 с.

Генинг В. В., 1990. Об использовании боевых колесниц степным населением Евразии в эпоху бронзы // Охорона дослідження пам'яток археології Полтавщини. Полтава. – С. 95-97.

Генинг В. В., Корпусова В. Н., 1989. Археологические памятники Крымско-го Присивашья. Курганы у с. Восточное и с. Болотное. Киев. – 60 с.

Генинг В. Ф., 1975. Хронологические комплексы XVI в. до н. э. (по материалам Синташтинского могильника) // Новейшие открытия советских археологов. Ч. I. Киев. – С. 94-95.

Генинг В. Ф., 1977. Могильник Синташта и проблема ранних индоиранских племен // СА. № 4. – С. 53-73.

Генинг В. Ф., Ашихмина Л. И., 1975. Могильник эпохи бронзы на р. Синташта // АО 1974 г. М. – С. 144-147.

Генинг В. Ф., Виноградов Н. Б., 1976. Новый могильник середины II тыс. до н. э. на р. Синташта // АО 1975 г. М. – С. 168-169.

Генинг В. Ф., Зданович Г. Б., Генинг В. В., 1992. Синташта. Археологические памятники арийских племен Урало-Казахстанских степей. Ч. I. Челябинск. – 408 с.

Географический Атлас Оренбургской области, 1999. М. – 96 с.

Горбунов В. С., 1985. Некоторые проблемы эпохи бронзы лесостепной полосы Приуралья // Бронзовый век Южного Приуралья. Уфа. – С. 3-21.

Горбунов В. С., 1986. Абашевская культура Южного Приуралья. Уфа. – 95 с.

Горбунов В. С., 1990. Некоторые проблемы культурогенетических процессов эпохи бронзы Волго-Уралья. Препринт. Свердловск. – 30 с.

Горбунов В. С., 1992а. Могильник бронзового века Ветлянка 4 // Древняя история населения Волго-Уральских степей. Оренбург. – С. 166-194.

Горбунов В. С., 1992б. Бронзовый век Волго-Уральской лесостепи. Уфа. – 223 с.

Горбунов В. С., Денисов И. В., Исмагилов Р. Б., 1990. Новые материалы по эпохе бронзы Южного Приуралья. Уфа. – 59 с.

Горбунов В. С., Иванов В. А., 1992. Памятники эпохи бронзы из Оренбуржья и Южной Башкирии // Древняя история населения Волго-Уральских степей. Оренбург. – С. 206-227.

Горбунов В. С., Пшеничнюк А. Х., Акбулатов И. М., 1989. Новые материалы из погребальных памятников эпохи бронзы Южного Приуралья // Материалы по эпохе бронзы и раннего железа Южного Приуралья и Нижнего Поволжья. Уфа. – С. 17-34.

Григорьев С. А., 1990. Проблема культурных трансформаций в Урало-Ишимском междуречье // Археология Волго-Уральских степей. Челябинск. – С. 26-41.

Григорьев С. А., 1994. Древняя металлургия Южного Урала. Автореф. ... дис. канд. ист. наук. М. – 20 с.

Григорьев С. А., 1996а. Синташта и арийские миграции во 2 тыс. до н. э. // Новое в археологии Южного Урала. Челябинск. – С. 78-96.

Григорьев С. А., 1996б. Эколого-хозяйственные аспекты функционирования и гибели синташтинской культуры // Взаимодействие человека и природы на границе Европы и Азии. Тезисы докладов конференции. Самара. – С. 45-46.

Григорьев С. А., 1999. Древние индоевропейцы. Опыт исторической реконструкции. Челябинск. – 443 с.

Григорьев С. А., 2000. Бронзовый век // Древняя история Южного Урала. Том. 1. Челябинск. – С. 241-409.

Гуренко Л. В., Ситников А. В., Скворцов Н. Б., Сукоков А. Г., 1994. Раскопки курганов у пос. Верхне-Рубежный // Древности Волго-Донских степей. Вып. 4. Волгоград. – С. 47-68.

Дегтярева А. Д., 2006. К проблеме возникновения синташтинского металлопроизводства // Проблемы изучения ямной культурно-исторической области. Оренбург. – С. 30-43.

Денисов И. В., 2001. Могильники эпохи бронзы Обилькина Луга близ Соль-Илецка // АПО. Вып. V. Оренбург. – С. 38-48.

Денисов И. В., Иванов В. А., Исмагилов Р. Б., 2001. Новые древности с территории Южного Урала // АПО. Вып. V. Оренбург. – С. 75-90.

Дервиз П. Г., 1989. Группа погребений финального этапа среднебронзового века курганов Ставропольской возвышенности // Древности Ставрополья. М. – С. 257-269.

Дергачев В. А., Бочкарев В. С., 2002. Металлические серпы поздней бронзы Восточной Европы. Кишинев. – 348 с.

Державин В. Л., 1991. Степное Ставрополье в эпоху ранней и средней бронзы. М. – 185 с.

Державин В. Л., Тихонов Б. Г., 1981. Погребение литейщика эпохи средней бронзы на Ставрополье // СА. № 3. – С. 252-258.

Дремов И. И., 1996. Грунтовые могильники эпохи средней бронзы Белогорское I, II // Охрана и исследование памятников археологии Саратовской области в 1995 году. Вып. I. Саратов. – С. 98-118.

Егорейченко А. А., 1991. Очковидные подвески на территории СССР // СА. № 2. – С. 171-181.

Епимахов А. В., 1993. О хронологическом соотношении синташтинских и абашевских памятников // Археологические культуры и культурно-исторические общности Большого Урала. XII УАС. Тезисы докладов конференции. Екатеринбург. – С. 57-58.

Епимахов А. В., 1995. Погребальные памятники синташтинского времени (архитектурно-планировочное решение) // Культуры древних народов степной Евразии и феномен протогородской цивилизации Южного Урала (материалы 3-й международной научной конференции «Россия и Восток: проблемы взаимодействия» часть V, книга I). Челябинск. – С. 43-47.

Епимахов А. В., 1996а. Демографические аспекты социологических реконструкций (по материалам синташтинско-петровских памятников) // XIII УАС. Тезисы докладов. Часть I. Уфа. – С. 58-60.

Епимахов А. В., 1996б. Курганный могильник Солнце 2 - некрополь укрепленного поселения Устье эпохи средней бронзы // Материалы по археологии и этнографии Южного Урала. Челябинск. – С. 22-42.

Епимахов А. В., 1998. Погребальная обрядность населения Южного Зауралья эпохи средней бронзы. Автореф. дисс. ... канд. ист. наук. - Новосибирск. – 38 с.

Епимахов А. В., 2002. Южное Зауралье в эпоху средней бронзы. Челябинск. – 170 с.

Епимахов А. В., 2005. Ранние комплексные общества севера Центральной Евразии (по материалам могильника Каменный Амбар-5). Кн. 1. Челябинск. – 192 с.

Епимахов А. В., 2006. О факторах культурогенеза населения Южного Урала эпохи бронзы // Этнические взаимодействия на Южном Урале: Материалы III региональной (с международным участием) научно-практической конференции. Челябинск, 2006. – С. 25-29.

Жауымбаев С. У., 1984. Древние медные рудники Центрального Казахстана // Бронзовый век Урало-Иртышского междуречья. Челябинск. – С. 113-120.

Жеребилов С. Е., 2001. Культурно-хронологическая ситуация эпохи средней бронзы в низовьях Северского Донца // Бронзовый век Восточной Европы: Характеристика культур, хронология и периодизация: Материалы международной научной конференции «К столетию периодизации В. А. Городцова бронзового века южной половины Восточной Европы». Самара. – С. 393-400.

Зайкова Е. В., 1995. Состав металлических изделий поселения Синташта // Культуры древних народов степной Евразии и феномен протогородской цивилизации Южного Урала (материалы 3-й международной научной кон-

ференции «Россия и Восток: проблемы взаимодействия» часть V, книга 2). Челябинск. – С. 152-157.

Збруева А. В., Смирнов А. А., 1939. Археологические исследования на строительстве Куйбышевского гидроузла // ВДИ. № 4. – С. 193-196.

Зданович Г. Б., 1976. Раннеалакульский погребальный комплекс у селения Кенес // Вопросы истории, языка и литературы. Вып. III. Караганда. – С. 153-162.

Зданович Г. Б., 1983. Основные характеристики петровских комплексов Урало-Казахстанских степей (к вопросу о выделении петровской культуры) // Бронзовый век степной полосы Урало-Иртышского междуречья. Челябинск. – С. 48-68.

Зданович Г. Б., 1985. Щитковые псалии Среднего Приишимья // Энеолит и бронзовый век Урало-Иртышского междуречья. Челябинск. – С. 110-119.

Зданович Г. Б., 1988. Бронзовый век Урало-Казахстанских степей. Свердловск. - 177 с.

Зданович Г. Б., 1989. Феномен протоцивилизации бронзового века Урало-Казахстанских степей. Культурная и социально-экономическая обусловленность // Взаимодействие кочевых культур и древних цивилизаций. Алма-Ата. – С. 179-189.

Зданович Г. Б., 1995. Аркаим: арии на Урале или несостоявшаяся цивилизация // Аркаим: Исследования. Поиски. Открытия. Челябинск. – С. 21-42.

Зданович Г. Б., 1997. Аркаим - культурный комплекс эпохи средней бронзы Южного Зауралья // РА. № 2. – С. 47-62.

Зданович Г. Б., Батанина И. М., 1995. «Страна городов» - укрепленные поселения эпохи бронзы XVIII-XVI вв. до н. э. на Южном Урале // Аркаим: Исследования. Поиски. Открытия. Челябинск. – С. 54-61.

Зданович Г. Б., Зданович Д. Г., 1995. Протогородская цивилизация «Страна городов» Южного Зауралья (опыт моделирующего отношения к древности) // Культуры древних народов степной Евразии и феномен протогородской цивилизации Южного Урала (материалы 3-й международной научной конференции «Россия и Восток: проблемы взаимодействия» часть V, книга I). Челябинск. – С. 48-62.

Зданович Г. Б., Малютина Т. С., 1996. Абашевская культура и синташтинский очаг культурогенеза // Абашевская культурно-историческая общность в системе древностей эпохи бронзы степи и лесостепи Евразии. Тезисы докладов конференции. Тамбов. – С. 60-61.

Зданович Г. Б., Малютина Т. С., 2004. Укрепленное поселение Аландское. Строительные горизонты и керамические комплексы (к проблеме взаимосвязи синташтинско-аркаимской и петровской культур) // Этничес-

кие взаимодействия на Южном Урале. Материалы II региональной научно-практической конференции. Челябинск. – С. 56-61.

Зданович Г. Б., Шрейбер В. К., 1988. Переходные эпохи в археологии: аспекты исследования (по материалам СКАЭ-УКАЭ) // Проблемы археологии урало-казахстанских степей. Челябинск. – С. 3-19.

Зданович Д. Г., 1995. Могильник Большекараганский (Аркаим) и мир древних индоевропейцев Урало-Казахстанских степей // Аркаим: Исследования. Поиски. Открытия. Челябинск. – С. 43-53.

Зданович Д. Г., 1995. Синташтинско-микенский культурно-хронологический горизонт: степи Евразии и Элладский регион в XVIII-XVI вв. до н. э. // Культуры древних народов степной Евразии и феномен протогородской цивилизации Южного Урала (материалы 3-й международной научной конференции «Россия и Восток: проблемы взаимодействия» часть V, книга I). Челябинск. – С. 63-65.

Зданович Д. Г., 1997. Синташтинское общество: социальные основы «квазигородской» культуры Южного Зауралья эпохи средней бронзы. Челябинск. – 93 с.

Зданович Д. Г., 2002. Аркаим: некрополь (по материалам кургана 25 Большекараганского могильника). Кн. 1. Челябинск. – 216 с.

Зданович Д. Г., 2005. Жертвоприношения животных в погребальном обряде населения степного Зауралья эпохи средней бронзы. Автореферат дис. . . . канд. ист. наук. Екатеринбург. – 23 с

Иванов А. Ю., 1992. О некоторых обрядовых и внеобрядовых характеристиках погребений со скорченными костяками // Древняя история населения Волго-Уральских степей. Оренбург. – С. 140-155.

Иессен А. А., 1951. Прикубанский очаг металлургии и металлообработки в конце медно-бронзового века // МИА. № 23. М. -Л. – С. 75-124.

Калиева С. С., Колбин Г. В., Логвин В. Н., 1992. Могильник у поселения Бестамак // Маргулановские чтения. Тезисы. Петропавловск. – С. 57-59.

Каменецкий И. С., Узьянов А. А., 1977. О правилах построения гистограмм // Археологические исследования на Урале и в Западной Сибири. Свердловск. – С. 38-49.

Кастанье И. А., 1910. Древности Киргизской степи и Оренбургского Края // ТОУАК. Вып. 22. Оренбург. – 332 с.

Качалова Н. К., 1967. О выделении полтавкинской культуры // КСИА. Вып. 112. – С. 14-22.

Качалова Н. К., 1983. О локальных различиях полтавкинской культурно-исторической общности // АСГЭ. № 24. – С. 4-19.

Качалова Н. К., 2001. Относительная хронология полтавкинских памятников // АСГЭ. Вып. 35. – С. 32-58.

Кияшко А. В., 1996. К вопросу о культурной преемственности в эпоху средней бронзы на территории Волго-Донского междуречья // Древности Волго-Донских степей в системе восточноевропейского бронзового века. Материалы конференции. Волгоград. – С. 20-23.

Кияшко А. В., 1998. Полтавкинские подбойные погребения низовий Волги и Дона // Нижневолжский археологический вестник. Вып. 1. Волгоград. – С. 17-28.

Кияшко А. В., 1999а. Происхождение катакомбной культуры Нижнего Подонья. Волгоград. – 182 с.

Кияшко А. В., 1999б. Волго-донские погребения эпохи средней бронзы в ямах с заплечиками // Нижневолжский археологический вестник. Вып. 2. Волгоград. – С. 10-25.

Кияшко А. В., 2002. Культурогенез на востоке катакомбного мира. Волгоград. – 268 с.

Ковалева И. Ф., 1989. Социальная и духовная культура племен бронзового века (по материалам Левобережной Украины). Днепропетровск. – 88 с.

Кожин П. М., 2004. Цивилизация, утонувшая в песках великой пустыни // У истоков цивилизации. Сборник статей к 75-летию Виктора Ивановича Сарияниди. М. – С. 83-91.

Корневский С. Н., 1977. О древнем металле бассейна Самары // Средневолжская археологическая экспедиция. Куйбышев. – С. 44-65.

Корневский С. Н., 1978. О металлических ножах ямной, полтавкинской и катакомбной культур // СА. №2. – С. 33-48.

Корневский С. Н., 1983. Наследство катакомбного периода в металлообработке эпохи поздней бронзы Уральской горно-металлургической области // Культуры бронзового века Восточной Европы. Куйбышев. – С. 96-118.

Корневский С. Н., 1990. Памятники населения бронзового века Центрального Предкавказья. М. – 174 с.

Косинцев П. А., 2000. Костные остатки животных из укрепленного поселения Аркаим // Археологический источник и моделирование древних технологий: труды музея-заповедника Аркаим. Челябинск. – С. 17-44.

Костюков В. П., Епимахов А. В., Нелин Д. В., 1995. Памятник средней бронзы в Южном Зауралье // Древние индоиранские культуры Волго-Уралья (II тыс. до н. э.). Самара. – С. 156-207.

Котович В. Г., Котович В. М., Магомедов С. М., 1980. Утамышские курганы // Северный Кавказ в древности и в средние века. М. – С. 43-61.

Кочерженко О. В., 1996. Курганы эпохи поздней бронзы у пос. Сторожевка // Охрана и исследование памятников археологии Саратовской области в 1995 году. Саратов. – С. 53-56.

Кравцов А. Ю., Моргунова Н. Л., 1991. Погребения древней культуры на р. Иртек в юго-западном Оренбуржье // Древности Восточно-Европейской лесостепи. Самара. – С. 120-137.

Крайнов Д. А., Гадзяцкая О. С., 1987. Фатьяновская культура. Ярославское Поволжье // САИ. Вып. В1-22. М. – 144 с.

Крижевская Л. Я., 1993. Значение культурных связей для организации поселений и домостроительства эпохи ранней бронзы в Южном Зауралье // Археологические культуры и культурно-исторические общности Большого Урала. XII УАС. Тезисы докладов конференции. Екатеринбург. – С. 107-108.

Кузнецов П. Ф., 1989. Полтавкинская культурно-историческая общность. Препринт. Куйбышев-Свердловск. – 73 с.

Кузнецов П. Ф., 1990. О культурной интерпретации погребений в катакомбах Заволжья // Проблемы древней истории Северного Прикаспия. Тезисы докладов конференции. Куйбышев. – С. 59-60.

Кузнецов П. Ф., 1991. Эпоха средней бронзы Волго-Уральского междуречья // Автореф. ... дис. канд. ист. наук. М. – 17 с.

Кузнецов П. Ф., 1996. Проблемы миграций в развитом бронзовом веке Волго-Уралья // Древности Волго-Донских степей в системе восточноевропейского бронзового века. Материалы конференции. Волгоград. – С. 40-43.

Кузнецов П. Ф., 2000. Свидетельства контактов в потапово-синташтинских сейминско-турбинских памятниках начала поздней бронзы // Взаимодействие и развитие древних культур южного пограничья Европы и Азии. Материалы международной научной конференции, посвященной 100-летию со дня рождения И. В. Сеницына. Саратов. – С. 76-80.

Кузнецов П. Ф., Мочалов О. Д., 2001. Вопрос о культурном единстве потаповских и синташтинских керамических комплексов // Бронзовый век Восточной Европы: Характеристика культур, хронология и периодизация: Материалы международной научной конференции «К столетию периодизации В. А. Городцова бронзового века южной половины Восточной Европы». Самара. – С. 266-273.

Кузнецов П. Ф., Мочалов О. Д., Семенова А. П., Хохлов А. А., 2000. Новые материалы к проблеме культурогенеза эпохи поздней бронзы в Волго-Уралье //

Взаимодействие и развитие древних культур южного пограничья Европы и Азии. Материалы международной научной конференции, посвященной 100-летию со дня рождения И. В. Сеницына. Саратов. – С. 80-83.

Кузнецов П. Ф., Семенова А. П., 2000. Памятники потаповского типа // История Самарского Поволжья с древнейших времен до наших дней. Бронзовый век. Самара. – С. 122-151.

Кузьмина Е. Е., 1978. Связи Евразийских степей и Средиземноморья во второй четверти II тыс. до н. э. // Древние культуры Поволжья и Приуралья. Т. 221. Куйбышев. – С. 21-23.

Кузьмина Е. Е., 1980. Еще раз о дисковидных псалях Евразийских степей // КСИА. Вып. 161. – М. С. 8-21.

Кузьмина Е. Е., 1994. Откуда пришли индоарии? Материальная культура племен андроновской общности и происхождение индоиранцев. М. – 463 с.

Кузьмина Е. Е., 2000. Кони и колесницы Южного Урала и индоевропейские мифы // Проблемы изучения энеолита и бронзового века Южного Урала. Орск. – С. 3-9.

Кузьмина Е. Е., 2001а. Место андроновской культурной общности в Евразии // XV УАС. Тезисы докладов конференции. – С. 87-90.

Кузьмина Е. Е., 2001б. Время истории Волго-Уралья // Бронзовый век Восточной Европы: Характеристика культур, хронология и периодизация: Материалы международной научной конференции «К столетию периодизации В. А. Городцова бронзового века южной половины Восточной Европы». Самара. – С. 68-71.

Кузьмина О. В. О соотношении абашевской и покровской культур // Конвергенция и дивергенция в развитии культур эпохи энеолита – бронзы Средней и Восточной Европы. Часть II. СПб. – С. 27-51.

Кузьмина О. В., 1992. Абашевская культура в лесостепном Волго-Уралье. Самара. – 128 с.

Кузьмина О. В., 1999. Керамика абашевской культуры // Вопросы археологии Поволжья. Вып. I. Самара. – С. 154-205.

Кузьмина О. В., 2000а. Металлические изделия и вопросы относительной хронологии абашевской культуры // Древние общества юга Восточной Европы в эпоху палеометалла (ранние комплексные общества и вопросы культурной трансформации). СПб. – С. 65-134.

Кузьмина О. В., 2000б. Абашевская культура в Самарском Поволжье // История Самарского Поволжья с древнейших времен до наших дней. Бронзовый век. Самара. – С. 85-121.

Кузьмина О. В., 2001. Абашевская культура в системе культур бронзового века Восточной Европы // Бронзовый век Восточной Европы: Характеристика культур, хронология и периодизация: Материалы международной научной конференции «К столетию периодизации В. А. Городцова бронзового века южной половины Восточной Европы». Самара. – С. 153-160.

Кузьмина О. В., Шарафутдинова Э. С., 1995. Хроника семинара «Проблемы перехода от эпохи средней бронзы к эпохе поздней бронзы в Волго-Уралье» // Древние индоиранские культуры Волго-Уралья (II тыс. до н. э.). Самара. – С. 208-230.

Кузьминых С. В., Черных Е. Н., 1985. Спектрально-аналитическое исследование металла бронзового века лесостепного Притоболья (предварительные результаты) // Потемкина Т. М. Бронзовый век лесостепного Притоболья. М. – С. 346-367.

Кукушкин И. А., 2002. Керамика синкретического типа как основной технологический показатель продвижения андроновских племен // Изучение памятников археологии Павлодарского Приишимья. Павлодар. – С. 119-125.

Кушаев Г. А., 1993. Этюды древней истории степного Приуралья. Уральск. – 171 с.

Либеров П. Д., 1964. Племена Среднего Дона в эпоху бронзы. М. – 208 с.

Литвиненко Р. А., 1999. К проблеме хронологического соотношения памятников синташтинского круга и КМК // Комплексные общества Центральной Евразии в III-II тыс. до н. э.: региональные особенности в свете универсальных моделей. Материалы к международной конференции. Челябинск – Аркаим. – С. 130-134.

Литвиненко Р. А., 2001. Культура Бабино (многоваликовой керамики) и ее место в системе бронзового века юга Восточной Европы // Бронзовый век Восточной Европы: Характеристика культур, хронология и периодизация: Материалы международной научной конференции «К столетию периодизации В. А. Городцова бронзового века южной половины Восточной Европы». Самара. – С. 161-169.

Логвин В. Н., 1991. Каменный век Казахстанского Притоболья. Алма-Ата. – 61 с.

Логвин В. Н., 1995. К проблеме становления синташтинско-петровских древностей // Культуры древних народов степной Евразии и феномен протогородской цивилизации Южного Урала (материалы 3-й Международной научной конференции «Россия и Восток: проблемы взаимодействия». Часть 5, книга 1). Челябинск. – С. 88-95.

Логвин В. Н., 1999. О структуре бестамакской общины // Комплексные общества Центральной Евразии в III-II тыс. до н. э. : региональные особенности в свете универсальных моделей. Материалы к международной конференции. Челябинск – Аркаим. – С. 115-118.

Логвин В. Н., Калиева С. С., 1997. Скотоводы Тургая в третьем тысячелетии до нашей эры. Кустанай. – 180 с.

Лопатин В. А., Якубовский Г. Л., 1993. Погребения эпохи средней бронзы из курганов у села Усть-Курдюм // Археологические вести. Вып. I. Саратов. – С. 137-158.

Лопатин В. А., Четвериков С. И., 2006. Исследования курганного могильника «Мессер V» на севере Волго-Донского междуречья // Археологическое наследие Саратовского края. Вып. 7. Саратов. – С. 23-51.

Ляхов С. В., 1996. Уникальное погребение эпохи средней бронзы из кургана у пос. Сторожевка (предварительная публикация) // Охрана и исследование памятников археологии Саратовской области в 1995 году. Вып. I. Саратов. – С. 77-84.

Ляхов С. В., Матюхин А. Д., 1992. Новые памятники эпох ранней и средней бронзы из курганов у сел Квасниковка и Большая Дмитриевка // Древняя история населения Волго-Уральских степей. Оренбург. – С. 108-139.

Магомедов Р. Г., 2000. Материалы к изучению культур эпохи бронзы в Приморском Дагестане. Махачкала. – 120 с.

Малов Н. М., 1991а. О выделении покровской культуры // Проблемы культур начального этапа эпохи поздней бронзы Волго-Уралья. Тезисы вторых Рыковских чтений. Саратов. – С. 50-53.

Малов Н. М., 1991б. Погребения с булавами и втоками из Натальинского могильника // Археология Восточно-Европейской степи. Саратов. – С. 15-42.

Малов Н. М., 1999. Копья – знаки архаических лидеров покровской археологической культуры // Комплексные общества Центральной Евразии в III-II тыс. до н. э.: региональные особенности в свете универсальных моделей. Материалы к международной конференции. Челябинск – Аркаим. – С. 240-249.

Малов Н. М., Филипченко В. В., 1995. Памятники катакомбной культуры Нижнего Поволжья // Археологические Вести. Вып. 4. СПб. – С. 52-61.

Мамонтов В. И., 1997. Погребение катакомбной культуры Первомайского курганного могильника // Археологическое наследие Саратовского края. Охрана и исследования в 1996 году. Вып II. Саратов. – С. 123-128.

Марина З. П., Фещенко Е. Л., 1989. Новые погребения манычского типа в Днепровском левобережье // Проблемы археологии Поднепровья. Днепропетровск. – С. 50-61.

Массон В. М., 1989. Первые цивилизации. Л. – 275 с.

Массон В. М., 2000а. Процессы культурной трансформации в доскифских обществах Восточной Европы // Древние общества юга Восточной Европы в эпоху палеометалла (ранние комплексные общества и вопросы культурной трансформации). СПб. – С. 5-14.

Массон В. М., 2000б. Ранние комплексные общества Восточной Европы // Древние общества юга Восточной Европы в эпоху палеометалла (ранние комплексные общества и вопросы культурной трансформации). СПб. – С. 135-166.

Матвеев А. В., 1998. Первые андроновцы в лесах Зауралья. Новосибирск. - 416 с.

Матвеев Ю. П., 1980. Культурно-историческая оценка памятников с многоваликовой керамикой (по материалам погребальных памятников среднедонской катакомбной культуры) // Археология Восточноевропейской лесостепи. Воронеж. – С. 66-75.

Матвеев Ю. П., 1991. Воинские погребения эпохи средней бронзы // Древнейшие общности земледельцев и скотоводов северного Причерноморья (V тыс. до н. э. – V в. н. э.). Материалы конференции. Киев. – С. 117-119.

Матвеев Ю. П., 1998. Катакомбно-абашевское взаимодействие и формирование срубной общности // Археология восточно-европейской лесостепи. Вып. 11: Доно-Донецкий регион в эпоху средней и поздней бронзы. Воронеж. – С. 8-21.

Матвеев Ю. П., 2005. О векторе распространения «колесничных» культур эпохи бронзы // РА. № 3. С. 5-15.

Матющенко В. И., Сеницына Г. В., 1988. Могильник у деревни Ростовка вблизи Омска. Томск. – 134 с.

Медведская И. Н., 1980. Металлические наконечники стрел Переднего Востока и Евразийских степей II – первой половины I тысячелетия до н. э. // СА. № 4. – С. 23-37.

Медникова М. Б., Лебединская Г. В., 1999. Пепкинский курган: данные антропологии к интерпретации погребений // Погребальный обряд: реконструкция и интерпретация древних идеологических представлений. М. – С. 200-216.

Мельник В. И., 1989. Восточная периферия катакомбной общности // Археология восточно-европейской степи. Саратов. – С. 131-132.

Мельник В. И., 1990. Из истории полтавкинской проблемы // СА. № 1. – С. 103-107.

Мельник В. И., 1991. Особые виды погребений катакомбной общности. М. – 135 с.

Мерперт Н. Я., 1978. О племенных союзах древнейших скотоводов степей Восточной Европы // Проблемы советской археологии. М. – С. 55-72.

Мерперт Н. Я., 1995. К вопросу о древнейших круглоплановых укрепленных поселениях Евразии // Культуры древних народов степной Евразии и феномен протогородской цивилизации Южного Урала (материалы 3-й международной научной конференции «Россия и Восток: проблемы взаимодействия» часть V, книга I). Челябинск. – С. 116-119.

Мимоход Р. А., 2002. Погребения финала средней – поздней бронзы могильника Островной // Могильник Островной. Итоги комплексного исследования памятников археологии Северо-Западного Прикаспия. Москва-Элиста. – С. 228-244.

Моисеев Н. Б., Ефимов К. Ю., 1995. Пичаевский курган // Древние индоиранские культуры Волго-Уралья (II тыс. до н. э.). Самара. – С. 72-81.

Моргунова Н. Л., 1984. Турганикская стоянка и некоторые проблемы самарской культуры // Эпоха меди юга Восточной Европы. Куйбышев. – С. 58-78.

Моргунова Н. Л., 1991. К вопросу о полтавкинской культуре Приуралья // СА. № 4. – С. 123-131.

Моргунова Н. Л., 1996. Курганы у с. Краснохолм и Кардаилово в Илекском районе // АПО. Вып. 1. Оренбург. – С. 8-43.

Моргунова Н. Л., 2000. Большой Болдыревский курган // АПО. Вып. IV. Оренбург. – С. 55-65.

Моргунова Н. Л., 2001. Проблемы изучения ямной культуры Южного Приуралья // XV УАС. Тезисы докладов конференции. Оренбург. – С. 97-98.

Моргунова Н. Л., Гольева А. А., Краева Л. А., Мещеряков Д. В., Турецкий М. А., Халяпин М. В., Хохлова О. С., 2003. Шумаевские курганы. Оренбург. – 392 с.

Моргунова Н. Л., Кравцов А. Ю., 1991. Древнеямная культура Приуралья (по материалам Оренбургской области) // СА. №2. – С. 35-50.

Моргунова Н. Л., Кравцов А. Ю., 1994. Памятники древнеямной культуры на Илеке. Екатеринбург. – 152 с.

Моргунова Н. Л., Порохова О. И., 1989. Поселения срубной культуры в Оренбургской области // Поселения срубной общности. Воронеж. – С. 160-172.

Моргунова Н. Л., Турецкий М. А., 1998. Курганная группа у хут. Барышников-ва // АПО. Вып. II. Оренбург. – С. 3-16.

Мосин В. С., 1990. К вопросу о преемственности энеолита-бронзы в южном Зауралье // Археология Волго-Уральских степей. Челябинск. – С. 15-25.

Мосин В. С., 2003. Энеолитическая керамика Урало-Иртышского междуречья. Челябинск. – 220 с.

Мочалов О. Д., 1995. К вопросу о происхождении керамических ареалов Волго-Уралья эпохи средней бронзы // Культуры древних народов степной Евразии и феномен протгородской цивилизации Южного Урала (материалы 3-й международной научной конференции «Россия и Восток: проблемы взаимодействия» часть V, книга I). Челябинск. – С. 130-132.

Мочалов О. Д., 1996а. О происхождении некоторых особенностей керамики эпохи средней бронзы Волго-Уралья и Зауралья (К постановке проблемы) // Историко-археологические изыскания. Научные труды молодых ученых. Вып. 1. Самара. – С. 74-86.

Мочалов О. Д., 1996б. Потаповская керамика лесостепного Волго-Уралья // Доно-Донецкий регион в системе древностей эпохи бронзы восточно-европейской степи и лесостепи. Тезисы докладов и материалы конференции. Воронеж. – С. 41-45.

Мочалов О. Д., 1996в. О возможной интерпретации орнамента керамики памятников потаповского типа // XIII УАС. Тезисы докладов. Уфа. – С. 74-76.

Мочалов О. Д., 1997а. Керамика эпохи средней бронзы Волго-Уральской лесостепи и проблема формирования срубной культуры // Автореф. ... дис. канд. ист. наук. М. – 20 с.

Мочалов О. Д., 1997б. Орнамент керамики абашевских погребений Приуралья // Историко-археологические изыскания: Сборник трудов молодых ученых. Вып. 2. Самара. – С. 54-74.

Мочалов О. Д., 1999. Проблема формирования керамического комплекса памятников потаповского культурного типа в лесостепном Поволжье (опыт сравнительно-статистического анализа керамики погребальных комплексов) // Археология Центрального Черноземья и сопредельных территорий. Тезисы докладов конференции. Липецк. – С. 73-77.

Мошкова М. Г., Максименко В. Е., 1974. Работы Багаевской экспедиции в 1971 г. // Археологические памятники Нижнего Подонья. Том II. М. – С. 5-80.

Нелин Д. В., 1995. Погребения эпохи средней бронзы с булавами в Южном Зауралье и Северном Казахстане // Культуры древних народов степной Евразии

зии и феномен протогородской цивилизации Южного Зауралья (материалы 3-й Международной научной конференции «Россия и Восток: проблемы взаимодействия»). Часть 5, книга 1). Челябинск. – С. 132-136.

Нелин Д. В., 1996. Материалы к юго-западным связям Южного Зауралья в эпоху бронзы // Историко-археологические изыскания: Сборник трудов молодых ученых. Самара. – С. 86-92.

Нелин Д. В., 1999а. Вооружение и военное дело населения Южного Зауралья и Северного Казахстана эпохи бронзы. Автореф. дисс. ... канд. ист. наук. - Уфа. – 23 с.

Нелин Д. В., 1999б. Опыт построения типологии щитковых псалиев эпохи бронзы // XIV УАС. Тезисы докладов конференции. Челябинск. – С. 96-97.

Нелин Д. В., 2001. «Ограбление» могил эпохи бронзы: проблема интерпретации // Бронзовый век Восточной Европы: Характеристика культур, хронология и периодизация: Материалы международной научной конференции «К столетию периодизации В. А. Городцова бронзового века южной половины Восточной Европы». Самара. – С. 317-321.

Николова А. В., Бунятян Е. П., 1991. Погребение «мастера» с Никопольщины // Катакомбные культуры Северного Причерноморья. Киев. – С. 128-136.

Новожинов В. А., 1994. Наскальные изображения повозок Средней и Центральной Азии (к проблеме миграции населения степей Евразии в эпоху энеолита и бронзы). Алматы. – 206 с.

Обыденнов М. А., 1996. Новые материалы о проникновении древних индоевропейцев на территорию Башкортостана (середина II тыс. до н. э.). Каменные сверленные топоры. Препринт. Уфа. – 16 с.

Обыденнов М. Ф., Горбунов В. С., Муравкина Л. И., Обыденнова Г. Т., Гарустович Г. Н., 2001. Тюбяк: поселение бронзового века на Южном Урале. Уфа. – 159 с.

Отрощенко В. В., 1996а. О происхождении и распространении склепов колесничих // Доно-Донецкий регион в системе древностей эпохи бронзы Восточноевропейской степи и лесостепи: тезисы докладов и материалы Российско-Украинской научной конференции и Второго Украинско-Российского полевого археологического семинара. Вып. 2. Воронеж. – С. 14-16.

Отрощенко В. В., 1996б. Культурная принадлежность погребений Потаповского могильника в Заволжье // Древности Волго-Донских степей в системе восточноевропейского бронзового века. Волгоград. – С. 33-36.

Отрощенко В. В., 1996в. Южноуральский очаг культуругенеза на оси пассинарных толчков // Донно-Донецкий регион в системе древностей эпохи бронзы

восточноевропейской степи и лесостепи. Тезисы докладов конференции. Вып. 2. Воронеж. – С. 29-31.

Отрощенко В. В., 1998а. К вопросу о доно-волжской абашевской культуре // Доно-Донецкий регион в эпоху средней и поздней бронзы. Воронеж. – С. 52-59.

Отрощенко В. В., 1998б. О культурно-хронологических группах погребений Потаповского могильника // РА. № 1. С. 43-53.

Отрощенко В. В., 2000. К вопросу о памятниках новокумакского типа // Проблемы изучения энеолита и бронзового века Южного Урала. Орск. – С. 66-72.

Отрощенко В. В., 2001. Проблеми періодизації культур середньої та пізньої бронзи півдня Східної Європи (культурно-стратиграфічні зіставлення). Київ. – 288 с.

Отрощенко В. В., Черных Л. А., 1998. Стрекала как орудия труда и атрибуты власти // Проблемы археологии Юго-Восточной Европы. Ростов-на-Дону. – С. 59-60.

Парусимов И. Н., 1997. Археологические раскопки в Ремонтненском районе // Труды Новочеркасской археологической экспедиции. Вып. I. Новочеркасск. – 75 с.

Парусимов И. Н., 1999. Археологические исследования у х. Озерки в 1988-89 гг. // Труды Новочеркасской археологической экспедиции. Вып. IV. Азов. – 84 с.

Пестрикова В. И., 1979. Фатьяновский могильник на севере Саратовской области // Древняя история Поволжья. Том 230. Куйбышев. – С. 99-110.

Полидович Ю. Б., 1993. Новые погребальные памятники эпохи бронзы с территории Донецкой области // Археологический альманах. № 2. Донецк. – С. 35-97.

Порохова О. И., 1992. II Герасимовский курганный могильник в Оренбургской области // Древняя история населения Волго-Уральских степей. Оренбург. – С. 92-107.

Потемкина Т. М., 1985. Бронзовый век лесостепного Притоболья. М. – 375 с.

Потемкина Т. М., 1990. О некоторых спорных вопросах ранней и средней бронзы Волго-Уральского региона // СА. № 1. – С. 118-130.

Пряхин А. Д., 1974. Абашевские поселения в Поволжье // I ПАЭС. Казань. – С. 14.

Пряхин А. Д., 1976. Поселения абашевской общности. Воронеж. – 168 с.

Пряхин А. Д., 1977. Погребальные абашевские памятники. Воронеж. – 168 с.

Пряхин А. Д., 1980. Абашевская культурно-историческая общность и лесостепь // Археология Восточноевропейской лесостепи. Воронеж. – С. 8-32.

Пряхин А. Д., Беседин В. И., 1998. Конская узда периода средней бронзы в Восточноевропейской лесостепи и степи // РА. № 3. – С. 22-35.

Пряхин А. Д., Горбунов В. С., 1979. Могильники уральской абашевской культуры у с. Береговки на территории Башкирской АССР // Археология восточно-европейской лесостепи. Воронеж. – С. 72-98.

Пярых Г. Г., 2004. К проблеме происхождения и культурной принадлежности памятников потаповского типа // Памятники археологии и древнего искусства Евразии. М. – С. 285-305.

Рогудеев В. В., 2000. Элитарные погребения катакомбной культуры и проблема катакомбного наследия в срубной культуре // Археологические записки. Вып. I. Ростов-на-Дону. – С. 74-89.

Рогудеев В. В., 2001. Новые находки костяных медальонов (пряжек) // XV УАС. Тезисы докладов конференции. – С. 107-109.

Родионов В. В., Ткачев В. В., 1996. Новые погребальные памятники эпохи бронзы в Актюбинском Приуралье // Вопросы археологии Западного Казахстана. Вып. 1. Самара. – С. 83-108.

Рыбалова В. Д., 1974. Поселение Каменка в Восточном Крыму // АСГЭ. Вып. 16. Л. – С. 19-49.

Салугина Н. П., 1994. Технологическое исследование керамики Потаповского могильника // Васильев И. Б., Кузнецов П. Ф., Семенова А. П., 1994. Потаповский курганный могильник индоиранских племен на Волге. Самара. – С. 173-186.

Салугина Н. П., 2003. Техничко-технологическое исследование керамики эпохи бронзы II Шумаевского курганного могильника // Моргунова Н. Л., Гольева А. А., Краева Л. А., Мещеряков Д. В., Турецкий М. А., Халяпин М. В., Хохлова О. С. Шумаевские курганы. Оренбург. – С. 314-331.

Сальников К. В., 1948. К вопросу о стадиях в памятниках андроновской культуры // I УАС. Молотов. – С. 41-46.

Сальников К. В., 1955. Бронзовый век Южного Зауралья // МИА. Вып. 21. – С. 94-151.

Сальников К. В., 1962. Южный Урал в эпоху неолита и ранней бронзы // АЭБ. Т. 1. – С. 16-58.

Сальников К. В., 1967. Очерки древней истории Южного Урала. М. – 405 с.

Самашев З. С., Ермолаева А. С., Лошакова Т. Н., 2002. Новое в археологии бронзового века Западной Азии // Исторична наука: проблеми розвитку. Матеріали Міжнародної наукової конференції. Луганськ. – С. 166-179.

Самашев З. С., Ермолаева А. С., Тепловодская Т. М., Галкин Л. Л., 1998. Токсанбай – памятник протогородской цивилизации Казахстана (предварительное сообщение) // Вестник Академии Гуманитарных Наук Республики Казахстан. Алматы. – С. 86-99.

Синицын И. В., Эрдниев У. Э., 1978. Древности Восточного Маныча // Археологические памятники Калмыцкой степи. Элиста. – С. 25-54.

Синицын И. В., Эрдниев У. Э., 1981. Древности Восточного Маныча // Археологические памятники Калмыкии эпохи бронзы и средневековья. Элиста. – С. 29-69.

Синюк А. Т., 1983. Курганы эпохи бронзы Среднего Дона. Воронеж. – 191 с.

Синюк А. Т., Козмирчук И. А., 1995. Некоторые аспекты изучения абашевской культуры в бассейне Дона (по материалам погребений) // Древние индоиранские культуры Волго-Уралья (II тыс. до н. э.). Самара. – С. 37-71.

Смирнов А. М., 1996. Курганы и катакомбы эпохи бронзы на Северском Донце. М. – 181 с.

Смирнов А. П., 1957. Железный век Башкирии // МИА. № 58. – С. 5-113.

Смирнов К. Ф., 1959. Курганы у сел Иловатка и Политотдельское // МИА. № 60. – С. 206-322.

Смирнов К. Ф., 1960. Быковские курганы // МИА. №78 – С. 169-272.

Смирнов К. Ф., Кузьмина Е. Е., 1976. Ранние погребальные комплексы под Орском и проблема хронологического соотношения культур эпохи бронзы Приуралья // Проблемы археологии Поволжья и Приуралья. Куйбышев – С. 45-47.

Смирнов К. Ф., Кузьмина Е. Е., 1977. Происхождение индоиранцев в свете новейших археологических открытий. М. – 82 с.

Степанов П. Д., 1956. Вольское городище // Труды Саратовского областного музея краеведения. Вып. I. Саратов. – С. 5-21.

Стефанов В. И., Коряков И. О., Чемякин Ю. П., Кузьминых С. В., 2001. Игральные кости из срубно-андроновских памятников Урала и Западной Сибири // Бронзовый век Восточной Европы: Характеристика культур, хронология и периодизация: Материалы международной научной конференции «К столетию периодизации В. А. Городцова бронзового века южной половины Восточной Европы». Самара. – С. 290-298.

Сунгатов Ф. А., Сафин Ф. Ф., 1995. Исследования курганных могильников в Зауралье в 1991 г. // Наследие веков. Охрана и изучение памятников археологии в Башкортостане. Уфа. – С. 58-64.

Тименков Д. М., 1997. Погребения эпохи средней бронзы могильника Крутец // Археологическое наследие Саратовского края. Охрана и исследования в 1996 году. Вып. II. Саратов. – С. 128-137.

Тихонов В. В., 1996. Грунтовой могильник Калач в Саратовском Заволжье // Охрана и исследование памятников археологии Саратовской области в 1995 году. Вып. I. Саратов. – С. 37-52.

Ткачев А. А., 1999. Особенности нуртайских комплексов Центрального Казахстана // Вестник археологии, антропологии и этнографии. Вып. 2. Тюмень – С. 22-29.

Ткачев В. В., 1995. О соотношении синташтинских и петровских погребальных комплексов в степном Приуралье // Культуры древних народов степной Евразии и феномен протогородской цивилизации Южного Урала (материалы 3-й международной научной конференции «Россия и Восток: проблемы взаимодействия» часть V, книга I). Челябинск. – С. 168-170.

Ткачев В. В., 1996а. О курганной стратиграфии полтавкинских и синташтинских погребений в степном Приуралье // XIII УАС. Тезисы докладов конференции. Часть 1. Уфа. – С. 63-65.

Ткачев В. В., 1996б. К вопросу о генезисе некоторых экстраординарных черт в алакульском погребальном обряде // АПО. Вып. I. Оренбург. – С. 85-98.

Ткачев В. В., 1998. К проблеме происхождения петровской культуры // АПО. Вып. II. Оренбург. – С. 38-56.

Ткачев В. В., 2000а. О юго-западных связях населения Южного Урала в эпоху ранней и средней бронзы // Проблемы изучения энеолита и бронзового века Южного Урала. Орск. – С. 37-65.

Ткачев В. В., 2000б. Начальный этап позднего бронзового века в степном Приуралье (западноалакульская культурная группа) // Культурное наследие степей Северной Евразии. Вып. 1. Оренбург. – С. 29-43.

Ткачев В. В., 2001а. Сейминско-турбинский феномен и культурогенез позднего бронзового века в урало-казахстанских степях // УАВ. Вып. 3. Уфа. – С. 3-14.

Ткачев В. В., 2001б. О внутренней хронологии приуральской группы памятников синташтинской культуры // Бронзовый век Восточной Европы: Характеристика культур, хронология и периодизация: Материалы международной научной конференции «К столетию периодизации В. А. Городцова бронзового века южной половины Восточной Европы». Самара. – С. 183-188.

Ткачев В. В., 2002. Относительная хронология культурных образований конца эпохи средней – начала поздней бронзы в степном Приуралье // Вопросы истории и археологии Западного Казахстана. Вып. I. Уральск. – С. 48-64.

Ткачев В. В., 2003а. Степное Приуралье на рубеже эпох средней и поздней бронзы (по материалам погребальных памятников). Автореф. ... дис. канд. ист. наук. Воронеж. – 23 с.

Ткачев В. В., 2003б. Начало алакульской эпохи в Урало-Казахстанском регионе // Степная цивилизация Восточной Азии. Т. 1. Древние эпохи. Астана. – С. 109-124.

Ткачев В. В., 2004. Погребальные комплексы с щитковыми псалиями в степном Приуралье // Псалии. Элементы упряжи и конского снаряжения в древности. Донецк. – С. 7-30.

Ткачев В. В., 2005а. Курганная стратиграфия и проблема относительной хронологии комплексов эпохи средней – начала поздней бронзы в Приуралье // Пастушеские скотоводы восточноевропейской степи и лесостепи эпохи бронзы (историография, публикации) (Археология восточноевропейской лесостепи. Вып. 19). Воронеж. – С. 121-138.

Ткачев В. В., 2005б. Элитные погребения из могильника Жаман-Каргала I и проблема культурогенеза начала позднего бронзового века в урало-казахстанских степях // Вестник ЧГПУ. Серия 1: Исторические науки. Вып. 3. Челябинск. – С. 50-74.

Ткачев В. В., 2005в. Могильник Восточно-Курайли I на Илеке и проблема формирования западноалакульской культурной группы // Вопросы археологии Западного Казахстана. Вып. 2. Актобе. – С. 36-69.

Ткачев В. В., 2006. Место памятников потаповского типа в системе культурных образований рубежа эпох средней и поздней бронзы // Вопросы археологии Поволжья. Вып. 4. Самара. – С. 272-285.

Ткачев В. В., Гуцалов С. Ю., 2000. Новые погребения энеолита – средней бронзы из Восточного Оренбуржья и Северного Казахстана // АПО. Вып. IV. Оренбург. – С. 27-54.

Ткачев В. В., Сегедин Р. А., Грешнер С. Г., 1996. Подъемный материал из поселений и рудников бронзового века в Мугоджарах // Вопросы археологии Западного Казахстана. Вып. 1. Самара. – С. 109-132.

Ткачев В. В., Хаванский А. И., 2006. Керамика синташтинской культуры. Орск – Самара. – 180 с.

Трифонов В. А., 1991а. Степное Прикубанье в эпоху энеолита – средней бронзы (периодизация) // Древние культуры Прикубанья. Л. – С. 92-166.

Трифонов В. А., 1991б. Батуринский вариант предкавказской катакомбной культуры // Катакомбные культуры Северного Причерноморья. Киев. – С. 101-116.

Турецкий М. А., 1992. Из истории изучения памятников раннего и среднего бронзового веков Заволжья // Древняя история населения Волго-Уральских степей. Оренбург. – С. 64-79.

Турецкий М. А., 1999. Курган 2 у с. Тамбовка (к вопросу о проникновении катакомбной культуры в степном Заволжье) // Вопросы археологии Поволжья. Вып. I. Самара. – С. 135-144.

Усачук А. Н., 1998. Костяные изделия кургана 1 могильника Селезни-2 (тра-сологический анализ) // Пряхин А. Д., Моисеев Н. Б., Беседин В. И. Селезни-2. Курган доно-волжской абашевской культуры. Воронеж. – С. 31-39.

Усачук А. Н., 1999а. К вопросу о костяных деталях духовых музыкаль-ных инструментов в эпоху бронзы // Древности Северо-Восточного Приазовья. Донецк. – С. 70-87.

Усачук А. Н., 1999б. Сочетание двух традиций изготовления щитковых пса-лиев (на примере псаля из Зауралья) // Матеріали міжнародної археологічної конференції «Етнічна історія та культура населення степу та лісостепу Євразії (від кам'яного віку по ранне середьовіччя». Дніпропетровськ. – С. 99-101.

Усачук А. Н., Литвиненко Р. А., 1999. Орудия прядения и ткачества в памятниках срубной общности // Текстиль эпохи бронзы Евразийских степей. М. – С. 204-216.

Усманова Э. Р., 1992. Обряд вторичного погребения в андроновском ритуа-ле (по материалам могильника Лисаковский) // Маргулановские чтения. Тезисы. Петропавловск. – С. 54-55.

Усманова Э. Р., 2001. «Культ черепа» в андроновском погребальном об-ряде (по материалам могильника Лисаковский) // XV УАС. Тезисы докладов. Оренбург. – С. 116-117.

Усманова Э. Р., Логвин В. Н., 1998. Женские накосные украшения Казах-стана. Эпоха бронзы. Лисаковск. – 64 с.

Федоров В. К., 2001. О функциональном назначении так называемых «сав-роматских жертвенников» Южного Приуралья // УАВ. Вып. 3. Уфа. – С. 21-49.

Федорова-Давыдова Э. А., 1973а. Обряд трупосожжения у срубно-алакульских племен Оренбуржья // Проблемы археологии Урала и Сибири. М. – С. 165-173.

Федорова-Давыдова Э. А., 1973б. К проблеме андроновской культуры // Проблемы археологии Урала и Сибири. М. – С. 133-152.

Федорова-Давыдова Э. А., Горбенко А. А., 1974. Раскопки Шахаевской кур-ганной группы в 1971 году // Археологические памятники Нижнего Подонья. Том II. М. – С. 81-136.

Формозов А. А., 1951а. Археологические памятники в районе Орска // КСИА. Вып. XXXVI. М-Л. – С. 115-121.

Формозов А. А., 1951б. К вопросу о происхождении андроновской культуры // КСИИМК. Вып. XXXIX. М-Л. – С. 3-18.

Халяпин М. В., 1999. К вопросу о культурной принадлежности памятников среднего бронзового века степного Приуралья // XIV УАС. Тезисы докладов конференции. Челябинск. – С. 107-108.

Халяпин М. В., 2000. Новые Абашевские материалы из Оренбуржья // Проблемы изучения энеолита и бронзового века Южного Урала. Орск. – С. 102-119.

Халяпин М. В., 2001. Первый бескурганый могильник синташтинской культуры в степном Приуралье // Бронзовый век Восточной Европы: характеристика культур, хронология и периодизация. Материалы международной научной конференции «К столетию периодизации В. А. Городцова бронзового века южной половины Восточной Европы». Самара. – С. 417-425.

Халяпин М. В., 2005. Погребение литейщика эпохи бронзы с территории степного Приуралья // Вопросы истории и археологии Западного Казахстана. Вып. 4. Уральск. – С. 203-217.

Халяпин М. В., Порохова О. И., 2000. Погребальные комплексы эпохи бронзы у с. Красноселки в Самарском Поволжье // АПО. Вып. IV. Оренбург. – С. 109-126.

Хара-Даван Э., 1992. Чингис-Хан как полководец и его наследие. Алма-Ата. – 270 с.

Царев курган, 2003. Самара. – 164 с.

Цивинская Л. В., Пенин Г. Г., 1994. Минералогическая характеристика каменных орудий Потаповского могильника // Васильев И. Б., Кузнецов П. Ф., Семенова А. П., 1994. Потаповский курганный могильник индоиранских племен на Волге. Самара. – С. 205-207.

Цимиданов В. В., 1996. Воинские погребения эпохи поздней бронзы Нижнего Поволжья // Древности Волго-Донских степей в системе восточноевропейского бронзового века. Материалы международной научной конференции. Волгоград. – С. 78-82.

Чердниченко Н. Н., Пустовалов С. Ж., 1991. Боевые колесницы и колесничье в обществе катакомбной культуры (по материалам раскопок в Нижнем Поднепровье) // СА. № 4. – С. 206-216.

Черных Е. Н., 1966. История древнейшей металлургии Восточной Европы. М. – 143 с.

Черных Е. Н., 1969. Основные черты древнейшей металлургии Урала и Поволжья // КСИА. Вып. 115. М. – С. 3-15.

Черных Е. Н., 1970. Древнейшая металлургия Урала и Поволжья. М. – 180 с.

Черных Е. Н., 1978. Металлургические провинции и периодизация эпохи раннего металла на территории СССР // СА. № 4. – С. 53-82.

Черных Е. Н., 1997. Каргалы – крупнейший горнометаллургический комплекс Северной Евразии в древности (структура центра, история открытий и изучения) // РА. № 1. – С. 21-36.

Черных Е. Н., Корневский С. Н., 1976. О металлических предметах с Царева кургана близ г. Куйбышева // Восточная Европа в эпоху камня и бронзы. М. – С. 201-208.

Черных Е. Н., Кузьминых С. В., 1989. Древняя металлургия Северной Евразии. М. – 320 с.

Шарафутдинова Э. С., 1995. Тенденции развития посуды в культуре многоваликовой керамики (КМК) (По материалам погребений) // Древние индоиранские культуры Волго-Уралья (2 тыс. до н. э.). Самара. – С. 124-140.

Шарафутдинова Э. С., 2001. К вопросу о погребальных памятниках конца эпохи средней бронзы в Нижнем Поволжье // Бронзовый век Восточной Европы: характеристика культур, хронология и периодизация. Материалы международной научной конференции «К столетию периодизации В. А. Городцова бронзового века южной половины Восточной Европы». Самара. – С. 148-153.

Шилов В. П., 1966. Погребения литейщика катакомбной культуры в Нижнем Поволжье // КСИА. Вып. 106. М. – С. 88-91.

Шилов В. П., 1991. О «полтавкинских» погребениях Южного Приуралья // СА. № 4. – С. 132-144.

Шишлина Н. И., 1999. Текстиль эпохи бронзы Прикаспийских степей // Текстиль эпохи бронзы Евразийских степей. М. – С. 7-57.

Шишлина Н. И., 2000. К вопросу о кенотафах предкавказской катакомбной культуры // Взаимодействие и развитие древних культур южного пограничья Европы и Азии. Материалы международной научной конференции, посвященной 100-летию со дня рождения И. В. Сеницына. Саратов. – С. 41-42.

Шишлина Н. И., Хиберт Ф. Т., 1996. Евразийские номады и земледельцы эпохи бронзы: проблема взаимодействия // Между Азией и Европой. Кавказ в IV – I тыс. до н. э. СПб. – С. 90-92.

Kuzmina E., 2000. Origins of Pastoralism in the Steppes of Eurasia // Late prehistoric Exploitation on the Eurasian Steppes. – Cambridge. – P. 179-200.

СПИСОК СОКРАЩЕНИЙ

АН СССР	- Академия наук СССР
АО	- Археологические открытия
АОИКМ	- Актюбинский областной историко-краеведческий музей
АПО	- Археологические памятники Оренбуржья
АСГЭ	- Археологический сборник Государственного Эрмитажа
АЭБ	- Археология и этнография Башкирии
ВДИ	- Вестник древней истории
ИА РАН	- Институт археологии Российской Академии наук
ИИМК	- Институт истории материальной культуры
КСИА	- Краткие сообщения Института археологии
КСИИМК	- Краткие сообщения Института истории материальной культуры
МИА	- Материалы и исследования по археологии
ОГПУ	- Оренбургский государственный педагогический институт
ПАВ	- Петербургский археологический вестник
ПАЭС	- Поволжское археолого-этнографическое совещание
РА	- Российская археология
СА	- Советская археология
САИ	- Свод археологических источников
ТОУАК	- Труды Оренбургской ученой архивной комиссии
УАВ	- Уфимский археологический вестник
УАС	- Уральское археологическое совещание
ЦИА ЗКО	- Центр истории и археологии Западно-Казахстанской области
ЧГПУ	- Челябинский государственный педагогический университет

ОГЛАВЛЕНИЕ

ВВЕДЕНИЕ	3
Глава I. КРАТКАЯ ИСТОРИЯ ИССЛЕДОВАНИЙ ПАМЯТНИКОВ СИНТАШТИНСКОЙ КУЛЬТУРЫ В СТЕПНОМ ПРИУРАЛЬЕ	8
Глава II. МАТЕРИАЛЫ РАСКОПОК ПОГРЕБАЛЬНЫХ ПАМЯТНИКОВ СИНТАШТИНСКОЙ КУЛЬТУРЫ В СТЕПНОМ ПРИУРАЛЬЕ	16
Могильник Танаберген II	16
Могильник Жаман-Каргала I	46
II Герасимовский могильник	56
Новокумакский могильник	56
Могильник Ишкиновка I	62
Могильник Ишкиновка II	67
Глава III. ХАРАКТЕРИСТИКА ПОГРЕБАЛЬНОГО ОБРЯДА СИНТАШТИНСКОЙ КУЛЬТУРЫ В СТЕПНОМ ПРИУРАЛЬЕ	73
3.1. Географическое положение, топография и принципы формирования некрополей	74
3.2. Могильные ямы и внутримогильные конструкции	81
3.3. Жертвенные комплексы в погребениях	97
3.4. Органические остатки, следы использования огня, охры, мела в ритуалах	100
3.5. Обрядовые группы погребений. Ориентировка костяков	101
3.6. Совместные погребения	110
3.7. Вещевые комплексы в погребениях: половозрастная и социальная обусловленность	116
Глава IV. ТИПОЛОГИЯ ПОГРЕБАЛЬНОГО ИНВЕНТАРЯ СИНТАШТИНСКОЙ КУЛЬТУРЫ В СТЕПНОМ ПРИУРАЛЬЕ	138
4.1. Керамика	138
4.2. Изделия из металла	182
4.3. Изделия из камня	187
4.4. Изделия из кости и рога	191
4.5. Украшения из металла	194
4.6. Украшения из фаянса и естественных материалов	198
4.7. Прочий инвентарь	202

Глава V. ДИНАМИКА КУЛЬТУРНЫХ ТРАНСФОРМАЦИЙ В СТЕПНОМ ПРИУРАЛЬЕ НА РУБЕЖЕ ЭПОХ СРЕДНЕЙ И ПОЗДНЕЙ БРОНЗЫ	204
5.1. Заключительный период среднего бронзового века в степном Приуралье	205
5.1.1. Вольско-лбищенская культурная группа	206
5.1.2. Абашевская культура	215
5.1.3. Позднекатакомбная культурная группа	228
5.2. Проблемы происхождения и относительной хронологии приуральской группы памятников синташтинской культуры	257
5.2.1. Исходные составляющие синташтинского культурного комплекса	261
Погребальная обрядность	261
Керамические традиции	269
Военное снаряжение и производственные орудия	279
Одежда и гарнитур украшений	294
5.2.2. Приуральская группа памятников синташтинской культуры в системе культурных образований конца эпохи средней – начала поздней бронзы	301
5.2.3. Внутренняя хронология приуральской группы памятников синташтинской культуры	312
5.3. Синташтинские памятники Приуралья и проблема формирования западноалакульской культурной группы	321
ПРИМЕЧАНИЯ	338
ЗАКЛЮЧЕНИЕ	344
SUMMARY	347
АРХИВНЫЕ МАТЕРИАЛЫ	349
БИБЛИОГРАФИЯ	352
СПИСОК СОКРАЩЕНИЙ	379

ДЛЯ ЗАМЕТОК

Научное издание

Ткачев Виталий Васильевич

**СТЕПИ ЮЖНОГО ПРИУРАЛЬЯ И ЗАПАДНОГО КАЗАХСТАНА
НА РУБЕЖЕ ЭПОХ СРЕДНЕЙ И ПОЗДНЕЙ БРОНЗЫ**

*Рекомендовано к изданию Институтом степи
УрО РАН*

Редактор *В. А. Ткачева*
Художник *Е. А. Камышев*
Компьютерная верстка и
макет обложки *В. В. Ткачев*

Актюбинский областной центр истории, этнографии и археологии

Подписано в печать с готового оригинал-макета 16.04.2007.

Формат 70x100 ¹/₁₆. Бумага офсетная №1.

Печать офсетная. Усл. печ. л. 27,56.

Уч.-изд. л. 27. Тираж 1000. Заказ 11.

Отпечатано в типографии

ТОО «ПринтА»

030000, г. Актюбе, ул. 101 стрелковой бригады, 4.

Тел.: 8(3132) 51-35-16; тел./факс: 52-33-04

E-mail: printa@ok.kz